

Llaves de impacto



La llave de impacto es probablemente la máquina más conocida dentro de la herramienta neumática, gracias a su aportación al facilitar el trabajo por la reducción del esfuerzo físico de los operarios, y debido a la gran variedad, modelos y a la alta capacidad de apriete, siendo utilizada en la mayoría de aplicaciones industriales.

Su función podría entenderse como algo parecido a colocar una llave en una tuerca o tornillo que queremos aflojar o apretar y golpear la llave con un martillo, haciéndola girar en tramos cortos y graduales. Esta acción libera el óxido y la corrosión adherida a la tuerca o tornillo.

La amplia gama de modelos existentes hacen posible realizar trabajos de apriete de tuercas o tornillos hasta M50.

Selección de la llave de impacto adecuada a su carga de trabajo

Dependiendo de la carga de trabajo, es obligatorio realizar una elección de la herramienta adecuada, debiendo resaltar, que una mayor capacidad de apriete no significa un mayor rendimiento y durabilidad, recomendando las llaves de impacto de carcasa metálica para trabajos intensivos. Nuestros departamentos técnicos y comercial están a su disposición para asesorarles en la selección.

Para garantizar la durabilidad de la herramienta, durante el apriete o aflojado, la duración del trabajo del sistema de impacto debe de ser inferior a 5 segundos. De no ser así, es obligatorio seleccionar una llave de impacto de mayor capacidad y rendimiento.

Deben utilizarse vasos y accesorios de impacto de calidad y en buenas condiciones y comprobar que el retenedor, anillo o bola esté desarrollando correctamente su función. Una sujeción deficiente del vaso a la máquina, así como reducciones y alargadores, provocará una disminución del par.

TIPOS DE RETENEDOR DEL VASO AL CUADRADILLO

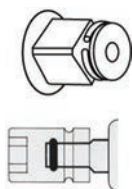

Anillo de fricción
para un rápido cambio de vasos. Es el tipo de retenedor utilizado con más frecuencia.

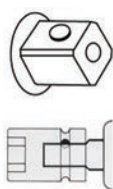

Pin o Bola
Para un rápido cambio de vasos.

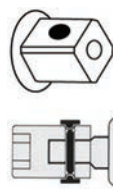

Agujero para pasador con retención de junta tórica. Usado en máquinas de gran tamaño.

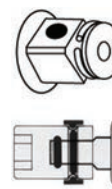

Agujero para pasador y anillo de fricción para un uso indistinto de un sistema u otro.

FACTORES DE CONVERSIÓN

LONGITUD	Milímetros	PAR	Kilogramo/metro	Libra/pulgada	Libra/pie
1 Pulgada (in)	25,4 mm	1 Nm	0,10196 Kgm	8,85155 lb.in	0,7376 lbt.ft
POTENCIA	Vatios	CAUDAL	Metro cúbico/minuto	Litros/segundo	Pie cúbico/minuto
1 HP	746 W	1 litro/minuto (l/min)	0,001 m ³ /min	0,01666 l/s	0,03531 CFM
1 CV	735 W				
PRESIÓN	Kilogramo/centímetro cuadrado	Libra por pulgada cuadrada	Atmósfera		
1 bar	1,01972 Kg/cm ²	14,50377 psi	0,986923 atm		



MARTILLO SIMPLE
PIN LESS

MARTILLO SIMPLE PIN LESS
Con un único impacto por giro. El martillo y el pasador forman una única pieza. Adecuado para uso con juntas muy blandas con una alta velocidad de apriete.



MARTILLO SIMPLE

MARTILLO SIMPLE
Con un único impacto por giro. Adecuado para uso con juntas muy blandas con una alta velocidad de apriete.



DOBLE MARTILLO

DOBLE MARTILLO
Realiza dos impactos por giro en ambas caras del eje, proporcionando una alta estabilidad con una baja vibración.

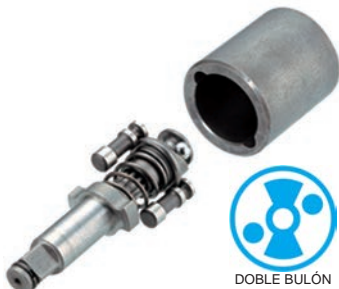

DOBLE BULÓN

DOBLE BULÓN
Sistema de bulones que realiza impactos simultáneos en el eje proporcionando un par equilibrado y con una baja vibración con una buena relación potencia/peso.



MAZA SIMPLE

MAZA SIMPLE
Sistema que proporciona aprietes potentes y equilibrados y con una larga duración.



DOBLE MAZA

DOBLE MAZA
Sistema que proporciona aprietes potentes, constantes y con una alta estabilidad. Alta duración con una baja vibración.

ROSCA	TORNILLO HEXAGONAL	TORNILLO ALLEN	PAR MÁXIMO	
				CUADRO ORIENTATIVO DE SELECCIÓN DE HERRAMIENTAS
M6	10	5	9,7	LAR-IW010
M8	13	6	24,5	BEX-1K107A1, NR-6SSL, NR-6SL, BEX-IP114A1, LAR-840, LAR-307
M10	17	8	48,4	LAR-840, LAR-IW145, LAR-IW165, LAR-840D, LAR-IW210
M12	19	10	84	LAR-840D, LAR-IW210, LAR-IW200, LAR-IW245, LAR-SD850, LAR-SD850AC
M14	22	12	133	LAR-IW200, BEX-IP240A1, LAR-856B, KPT-14MEV2, LAR-857B, LAR-IW247, LAR-IW265, LAR-SD850, LAR-SD850AC
M16	24	14	209	BEX-IP240A1, LAR-856B, KPT-14MEV2, LAR-857B, LAR-IW247, LAR-IW265, LAR-SD850, LAR-SD850AC
M18	27	14	286	LAR-857B, LAR-IW265, BEX-IT350A1
M20	30	17	406	PT-IW3602, LAR-5068 (L), LAR-IW310, LAR-IW340, BEX-IT3110A1MG
M22	32	17	588	PT-IW3602, LAR-5068 (L), LAR-IW310, LAR-IW340, BEX-IT3110A1MG
M24	36	19	699	BEX-IT3110A1MG, KPT-285P (L), LAR-IW410, LAR-IW440 (L)
M27	41	19	1.038	BEX-IT3110A1MG, KPT-285P (L), LAR-IW410, LAR-IW440 (L), BEX-IT4110A1MG (L), KPT-326P
M30	46	22	1.408	KPT-326P, LAR-381P (L), KPT-381P (L), LAR-819P (L), LAR-819 (L)
M33	50	24	1.914	LAR-381P (L), KPT-381P (L), LAR-819P (L), LAR-819 (L), LAR-38P (L), LAR-38 (L)
M36	55	27	2.456	LAR-38P (L), LAR-38 (L), LAR-5089 (L)
M39	60	27	3.191	LAR-5089 (L)
M42	65	32	3.931	KPT-55SA, LAR-55
M45	70	32	4.925	KPT-55SA, LAR-55
M48	75	36	5.948	KPT-55SA, LAR-55

La tabla indica el máximo par de apriete recomendado y los tamaños de hexágonos para los pernos más comunes en calidad 8.8 en sistema métrico. Estos datos deben de utilizarse exclusivamente a modo de guía. Antes de realizar la fijación de los pernos, consulte siempre las recomendaciones técnicas y las instrucciones del fabricante.



LAR-IW010 COMPOSITE

1/4"

Par Máximo Nm **68**

Regulador

Número posiciones Inverso / Apriete **1 / 1**

DOBLE MARTILLO



• MANDO PARA INVERSIÓN DEL GIRO CON UNA ÚNICA MANO



BEX-IK107A1

3/8"

Par Máximo Nm **102**

Regulador

Número posiciones Inverso / Apriete **9 / 9**

MARTILLO SIMPLE



NR-6SSL

3/8"

Par Máximo Nm **110**

Regulador

Número posiciones Inverso / Apriete **1 / 1**

DOBLE MARTILLO



NR-6SL

3/8"

Par Máximo Nm **110**

Regulador

Número posiciones Inverso / Apriete **1 / 1**

DOBLE MARTILLO

MODELO	Cuadrado	Capacidad	Apriete Nm		RPM	Peso Kg	Longitud mm	Consumo l/min	Entrada de aire	Salida de aire	Uso
			Trabajo	Máximo							
LAR-IW010	1/4"	M6	40	68	11.000	0,62	145	250	1/4	Inferior	★
BEX-IK107A1	3/8"	M8	61	102	11.000	0,80	150	300	1/4	Superior	★
NR-6SSL	3/8"	M8	66	110	8.000	1,00	200	300	1/4	Frontal	★★
NR-6SL	3/8"	M8	66	110	8.000	1,20	175	300	1/4	Frontal	★★

Especificaciones obtenidas a una presión de aire constante de 6,2 bar. Manguera recomendada de Ø interior de 8 mm

Los valores de apriete deben ser utilizados únicamente como referencia. Medición de valores máximos de torsión realizado con comprobador Skidmore-Wilhelm bajo norma ISO -2787, los cuales en condiciones normales de trabajo, pueden no ajustarse al valor indicado, dependiendo del tipo de junta, lubricación, textura de los materiales, presión de aire y accesorios utilizados.



BEX-IP114A1
3/8"

Par Máximo
Nm
258

Regulador
Número posiciones
Inverso / Apriete
1 / 3



DOBLE BULÓN

BASSO



LAR-840
3/8"

Par Máximo
Nm
270

Regulador
Número posiciones
Inverso / Apriete
5 / 5



MAZA SIMPLE



LAR-IW145
3/8"

Par Máximo
Nm
475

Regulador
Número posiciones
Inverso / Apriete
1 / 3

COMPOSITE



DOBLE MAZA



LAR-IW165
3/8"

Par Máximo
Nm
475

Regulador
Número posiciones
Inverso / Apriete
1 / 3

COMPOSITE



DOBLE MAZA

MODELO	Cuadrillo	Capacidad	Apriete Nm		RPM	Peso Kg	Longitud mm	Consumo l/min	Entrada de aire	Salida de aire	Uso
			Trabajo	Máximo							
BEX-IP114A1	3/8"	M10	155	258	10.000	1,40	155	300	1/4	Inferior	★
LAR-840	3/8"	M12	162	270	10.000	1,40	140	300	1/4	Inferior	★★
LAR-IW145	3/8"	M14	285	475	8.000	1,30	160	300	1/4	Inferior	★
LAR-IW165	3/8"	M14	285	475	10.000	1,33	143	300	1/4	Inferior	★★

Especificaciones obtenidas a una presión de aire constante de 6,2 bar. Manguera recomendada de Ø interior de 8 mm

Los valores de apriete deben ser utilizados únicamente como referencia. Medición de valores máximos de torsión realizado con comprobador Skidmore-Wilhelm bajo norma ISO -2787, los cuales en condiciones normales de trabajo, pueden no ajustarse al valor indicado, dependiendo del tipo de junta, lubricación, textura de los materiales, presión de aire y accesorios utilizados.



LAR-SD850

1/2"

Par Máximo
Nm
450

Regulador
Número posiciones
Inverso / Apriete
1 / 1

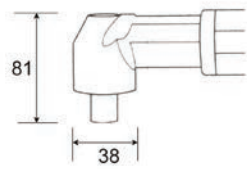

LAR-307

1/2"

Par Máximo
Nm
80

Regulador
Regulador de
caudal giratorio

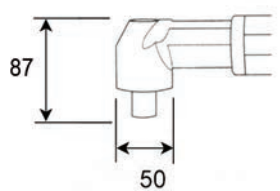

LAR-SD850AC

1/2"

Par Máximo
Nm
400

Regulador
Número posiciones
Inverso / Apriete
1 / 1



MODELO	Cuadradillo	Capacidad	Apriete Nm		RPM	Peso Kg	Longitud mm	Consumo l/min	Entrada de aire	Salida de aire	Uso
			Trabajo	Máximo							
LAR-SD850	1/2"	M16	270	450	4.500	3,40	340	450	1/4	Frontal	**
LAR-307	1/2"	M8	50	80	6.500	1,50	260	300	1/4	Trasera	*
LAR-SD850AC	1/2"	M16	240	400	4.000	4,20	370	450	1/4	Frontal	**

Especificaciones obtenidas a una presión de aire constante de 6,2 bar. Manguera recomendada de Ø interior de 10 mm

Los valores de apriete deben ser utilizados únicamente como referencia. Medición de valores máximos de torsión realizado con comprobador Skidmore-Wilhelm bajo norma ISO -2787, los cuales en condiciones normales de trabajo, pueden no ajustarse al valor indicado, dependiendo del tipo de junta, lubricación, textura de los materiales, presión de aire y accesorios utilizados.



LAR-840D

1/2"

Par Máximo Nm **270**

Regulador

Número posiciones Inverso / Apriete **5 / 5**



Con eje para vasos de 1/2" y puntas hexagonales de 1/4"



MAZA SIMPLE



LAR-IW210

1/2"

Par Máximo Nm **338**

Regulador

Número posiciones Inverso / Apriete **3 / 3**

Pulsador para inversión del giro con una única mano



DOBLE MAZA

COMPOSITE



LAR-IW245

1/2"

Par Máximo Nm **500**

Regulador

Número posiciones Inverso / Apriete **1 / 3**



DOBLE MAZA

COMPOSITE



Super Compacta 120 mm de longitud. Ideal para trabajos en espacios reducidos

LAR-IW200

1/2"

Par Máximo Nm **600**

Regulador

Número posiciones Inverso / Apriete **1 / 3**



MAZA SIMPLE



MODELO	Cuadrado	Capacidad	Apriete Nm		RPM	Peso Kg	Longitud mm	Consumo l/min	Entrada de aire	Salida de aire	Uso
			Trabajo	Máximo							
LAR-840D	1/2"	M12	162	270	10.000	1,40	150	300	1/4	Inferior	**
LAR-IW210	1/2"	M12	202	338	11.000	1,20	153	300	1/4	Inferior	**
LAR-IW245	1/2"	M14	300	500	11.000	1,30	160	300	1/4	Inferior	*
LAR-IW200	1/2"	M14	400	600	10.000	1,60	120	300	1/4	Inferior	**

Especificaciones obtenidas a una presión de aire constante de 6,2 bar. Manguera recomendada de Ø interior de 10 mm

Los valores de apriete deben ser utilizados únicamente como referencia. Medición de valores máximos de torsión realizado con comprobador Skidmore-Wilhelm bajo norma ISO -2787, los cuales en condiciones normales de trabajo, pueden no ajustarse al valor indicado, dependiendo del tipo de junta, lubricación, textura de los materiales, presión de aire y accesorios utilizados.



BEX-IP240A1

1/2"

Par Máximo
Nm
677

Regulador
Número posiciones
Inverso / Apriete
1 / 3



DOBLE BULÓN

BASSO



LAR-856B

1/2"

Par Máximo
Nm
810

Regulador
Número posiciones
Inverso / Apriete
4 / 4



DOBLE MAZA



KPT-14MEV2

1/2"

Par Máximo
Nm
660

Regulador
Número posiciones
Inverso / Apriete
4 / 4



DOBLE MAZA



COMPOSITE

DEPRAG
INDUSTRIAL

Gama de llaves de impacto con certificación ATEX disponibles en páginas 259-260

MODELO	Cuadradillo	Capacidad	Apriete Nm		RPM	Peso Kg	Longitud mm	Consumo l/min	Entrada de aire	Salida de aire	Uso
			Trabajo	Máximo							
BEX-IP240A1	1/2"	M16	405	677	7.000	2,50	200	300	1/4	Inferior	★
LAR-856B	1/2"	M16	486	810	7.500	2,60	194	300	1/4	Inferior	★★
KPT-14MEV2	1/2"	M16	385	660	6.000	2,10	185	300	1/4	Inferior	★★★

Especificaciones obtenidas a una presión de aire constante de 6,2 bar. Manguera recomendada de Ø interior de 10 mm

Los valores de apriete deben ser utilizados únicamente como referencia. Medición de valores máximos de torsión realizado con comprobador Skidmore-Wilhelm bajo norma ISO -2787, los cuales en condiciones normales de trabajo, pueden no ajustarse al valor indicado, dependiendo del tipo de junta, lubricación, textura de los materiales, presión de aire y accesorios utilizados.



LAR-857B
1/2"

Par Máximo
Nm
949

Regulador
Número posiciones
Inverso / Apriete
4 / 4



DOBLE MAZA



LAR-IW247
1/2"

Par Máximo
Nm
949

Regulador
Número posiciones
Inverso / Apriete
1 / 3



DOBLE MAZA

COMPOSITE



LAR-IW265
1/2"

Par Máximo
Nm
949

Regulador
Número posiciones
Inverso / Apriete
1 / 3



DOBLE MAZA

COMPOSITE

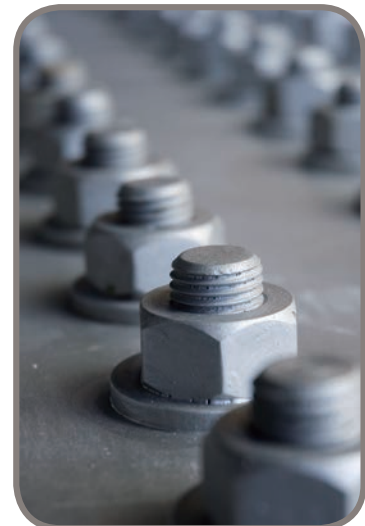

MODELO	Cuadradillo	Capacidad	Apriete Nm		RPM	Peso Kg	Longitud mm	Consumo l/min	Entrada de aire	Salida de aire	Uso
			Trabajo	Máximo							
LAR-857B	1/2"	M18	569	949	6.500	2,70	205	350	1/4	Inferior	***
LAR-IW247	1/2"	M18	569	949	8.500	2,10	190	450	1/4	Inferior	*
LAR-IW265	1/2"	M18	569	949	8.000	2,15	193	450	1/4	Inferior	***

Especificaciones obtenidas a una presión de aire constante de 6,2 bar. Manguera recomendada de Ø interior de 10 mm

Los valores de apriete deben ser utilizados únicamente como referencia. Medición de valores máximos de torsión realizado con comprobador Skidmore-Wilhelm bajo norma ISO -2787, los cuales en condiciones normales de trabajo, pueden no ajustarse al valor indicado, dependiendo del tipo de junta, lubricación, textura de los materiales, presión de aire y accesorios utilizados.



BASSO



REVERSIBLES

MODELO **BEX-IP240A1K2** 1/2"
 LLAVE DE IMPACTO DE 1/2" **BEX-IP240A1** *
 10 VASOS DE IMPACTO DE 1/2":
9, 10, 11, 13, 14, 17, 19, 22, 24 y 27 mm
ALARGADERA DE IMPACTO DE 1/2 " DE 125 mm
MINI LUBRICADOR
ACEITERA DE PLÁSTICO
CONECTOR A ENCHUFE RÁPIDO
MALETÍN DE PLÁSTICO
PESO: 5 Kg



DOBLE BULÓN



MODELO **LAR-856BK2** 1/2"
 LLAVE DE IMPACTO DE 1/2" **LAR-856B** **
 10 VASOS DE IMPACTO DE 1/2":
9, 10, 11, 13, 14, 17, 19, 22, 24 y 27 mm
ALARGADERA DE IMPACTO DE 1/2 " DE 125 mm
MINI LUBRICADOR
ACEITERA DE PLÁSTICO
CONECTOR A ENCHUFE RÁPIDO
MALETÍN DE PLÁSTICO
PESO: 5,10 Kg



DOBLE MAZA



MODELO **LAR-856BK4** 1/2"
 LLAVE DE IMPACTO DE 1/2" **LAR-856B** **
 CARRACA DE 1/2" **LAR-5056** **
 10 VASOS DE IMPACTO DE 1/2":
9, 10, 11, 13, 14, 17, 19, 22, 24 y 27 mm
MINI LUBRICADOR
CONECTOR A ENCHUFE RÁPIDO
MALETÍN DE PLÁSTICO
PESO: 6,10 Kg



DOBLE MAZA



Especificaciones obtenidas a una presión de aire constante de 6,2 bar. Manguera recomendada de Ø interior de 10 mm

Los valores de apriete deben ser utilizados únicamente como referencia. Medición de valores máximos de torsión realizado con comprobador Skidmore-Wilhelm bajo norma ISO -2787, los cuales en condiciones normales de trabajo, pueden no ajustarse al valor indicado, dependiendo del tipo de junta, lubricación, textura de los materiales, presión de aire y accesorios utilizados.



REVERSIBLES

MODELO **LAR-IW200K2** 1/2"
LLAVE DE IMPACTO DE 1/2" **LAR-IW200** **
6 VASOS DE IMPACTO DE 1/2":
13, 17, 19, 21, 22 y 24 mm
CONECTOR A ENCHUFE RÁPIDO
MALETÍN DE PLÁSTICO
PESO: 2,70 Kg



MODELO **LAR-5068K1** 3/4"
LLAVE DE IMPACTO DE 3/4" **LAR-5068** **
8 VASOS DE IMPACTO DE 3/4":
26, 27, 29, 30, 32, 35, 36 y 38 mm
ACEITERA DE PLÁSTICO
CONECTOR A ENCHUFE RÁPIDO
MALETÍN DE PLÁSTICO
PESO: 9,10 Kg



Especificaciones obtenidas a una presión de aire constante de 6,2 bar. Manguera recomendada de Ø interior de 10 mm

Los valores de apriete deben ser utilizados únicamente como referencia. Medición de valores máximos de torsión realizado con comprobador Skidmore-Wilhelm bajo norma ISO -2787, los cuales en condiciones normales de trabajo, pueden no ajustarse al valor indicado, dependiendo del tipo de junta, lubricación, textura de los materiales, presión de aire y accesorios utilizados.



REVERSIBLES



BASSO

BEX-IT350A1

3/4"



740



Número posiciones Inverso / Apriete 1 / 3



DOBLE MAZA



PT-IW3602

3/4"



1.250



Número posiciones Inverso / Apriete 1 / 3



DOBLE MAZA



LAR-5068

3/4"



1.350



Número posiciones Inverso / Apriete 1 / 3



DOBLE MAZA



LAR-IW310

3/4"



1.400



Número posiciones Inverso / Apriete 1 / 3



DOBLE MAZA

COMPOSITE



LAR-5068L

3/4"

LONGITUD DE EJE 150 mm



1.255



Número posiciones Inverso / Apriete 1 / 3



DOBLE MAZA

DEPRAG
INDUSTRIAL

Gama de llaves de impacto con certificación ATEX disponibles en páginas 259-260

MODELO	Cuadrado	Capacidad	Apriete Nm		RPM	Peso Kg	Longitud mm	Consumo l/min	Entrada de aire	Salida de aire	Uso
			Trabajo	Máximo							
BEX-IT350A1	3/4"	M20	445	740	7.500	2,90	210	350	1/4	Inferior	*
PT-IW3602	3/4"	M25	750	1.250	4.600	5,20	235	450	3/8	Inferior	*
LAR-5068	3/4"	M25	810	1.350	6.500	4,60	225	450	1/4	Inferior	**
LAR-5068L	3/4"	M25	750	1.255	6.500	4,80	355	450	1/4	Inferior	**
LAR-IW310	3/4"	M27	810	1.400	7.000	3,90	225	550	3/8	Inferior	**

Especificaciones obtenidas a una presión de aire constante de 6,2 bar. Manguera recomendada de Ø interior de 10 mm

Los valores de apriete deben ser utilizados únicamente como referencia. Medición de valores máximos de torsión realizado con comprobador Skidmore-Wilhelm bajo norma ISO -2787, los cuales en condiciones normales de trabajo, pueden no ajustarse al valor indicado, dependiendo del tipo de junta, lubricación, textura de los materiales, presión de aire y accesorios utilizados.

BASSO



BEX-IT3110A1MG

3/4"

Par Máximo
Nm
1.490

Regulador
Número posiciones
Inverso / Apriete
1 / 3



DOBLE MAZA

MAGNESIO



KPT-285P

3/4"

Par Máximo
Nm
1.500

Regulador
Número posiciones
Inverso / Apriete
5 / 5



MAZA SIMPLE



KPT-285PL

3/4"

LONGITUD DE EJE 150 mm

Par Máximo
Nm
1.395

Regulador
Número posiciones
Inverso / Apriete
5 / 5



MAZA SIMPLE

LAR-IW340

3/4"

Par Máximo
Nm
2.050

Regulador
Número posiciones
Inverso / Apriete
3 / 3



DOBLE MAZA

EXCELENTE RELACIÓN PAR - PESO.
DISEÑADA ERGONÓMICAMENTE PARA LA COMODIDAD
DEL OPERARIO, REDUCIENDO LA FATIGA DURANTE EL
USO Y AUMENTANDO SU PRODUCTIVIDAD.



MODELO	Cuadrado	Capacidad	Apriete Nm		RPM	Peso Kg	Longitud mm	Consumo l/min	Entrada de aire	Salida de aire	Uso
			Trabajo	Máximo							
BEX-IT3110A1MG	3/4"	M27	895	1.490	5.500	5,15	227	550	3/8	Inferior	**
KPT-285P	3/4"	M27	910	1.500	4.500	5,50	220	550	3/8	Inferior	***
KPT-285PL	3/4"	M27	840	1.395	4.500	6,90	380	550	3/8	Inferior	***
LAR-IW340	3/4"	M27	1.250	2.050	5.500	5,85	318	600	1/2	Inferior	**

Especificaciones obtenidas a una presión de aire constante de 6,2 bar. Manguera recomendada de Ø interior de 13 mm

Los valores de apriete deben ser utilizados únicamente como referencia. Medición de valores máximos de torsión realizado con comprobador Skidmore-Wilhelm bajo norma ISO -2787, los cuales en condiciones normales de trabajo, pueden no ajustarse al valor indicado, dependiendo del tipo de junta, lubricación, textura de los materiales, presión de aire y accesorios utilizados.



LAR-IW410

1"



1.400



Número posiciones Inverso / Apriete 1 / 3



DOBLE MAZA

COMPOSITE



BEX-IT4110A1MG

1"



1.490



Número posiciones Inverso / Apriete 1 / 3



DOBLE MAZA

MAGNESIO

BASSO



BEX-IT4110A1MGL

1"

LONGITUD DE EJE 150 mm



1.415



Número posiciones Inverso / Apriete 1 / 3



DOBLE MAZA

MAGNESIO



KPT-326P

1"



1.650



Número posiciones Inverso / Apriete 5 / 5



MAZA SIMPLE

KPT / KAWASAKI
PNEUMATIC TOOLS



LAR-IW440

1"



2.170



Número posiciones Inverso / Apriete 3 / 3



DOBLE MAZA

EXCELENTE RELACIÓN PAR - PESO. DISEÑADA ERGONÓMICAMENTE PARA LA COMODIDAD DEL OPERARIO, REDUCIENDO LA FATIGA DURANTE EL USO Y AUMENTANDO SU PRODUCTIVIDAD.

LAR-IW440L

1"

LONGITUD DE EJE 150 mm



2.100



Número posiciones Inverso / Apriete 3 / 3



DOBLE MAZA

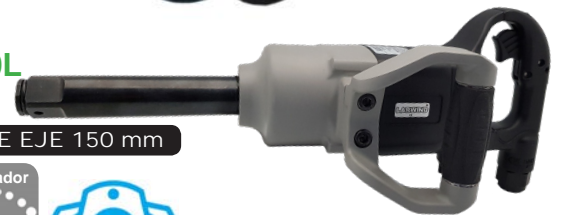

MODELO	Cuadradillo	Capacidad	Apriete Nm		RPM	Peso Kg	Longitud mm	Consumo l/min	Entrada de aire	Salida de aire	Uso
			Trabajo	Máximo							
LAR-IW410	1"	M27	865	1.400	6.500	4,00	230	600	3/8	Inferior	**
BEX-IT4110A1MG	1"	M27	895	1.490	5.000	5,20	225	550	3/8	Inferior	**
BEX-IT4110A1MGL	1"	M27	850	1.415	5.000	6,00	345	550	3/8	Inferior	**
KPT-326P	1"	M30	925	1.650	4.500	5,50	220	600	3/8	Inferior	***
LAR-IW440	1"	M30	1.300	2.170	5.500	5,90	325	600	1/2	Inferior	**
LAR-IW440L	1"	M30	1.260	2.170	5.500	6,70	445	600	1/2	Inferior	**

Especificaciones obtenidas a una presión de aire constante de 6,2 bar. Manguera recomendada de Ø interior de 13 mm

Los valores de apriete deben ser utilizados únicamente como referencia. Medición de valores máximos de torsión realizado con comprobador Skidmore-Wilhelm bajo norma ISO -2787, los cuales en condiciones normales de trabajo, pueden no ajustarse al valor indicado, dependiendo del tipo de junta, lubricación, textura de los materiales, presión de aire y accesorios utilizados.



REVERSIBLES



LAR-381PL

1"

LONGITUD DE EJE 150 mm



LAR-381P

1"

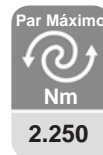

KPT-381PL

1"

LONGITUD DE EJE 150 mm

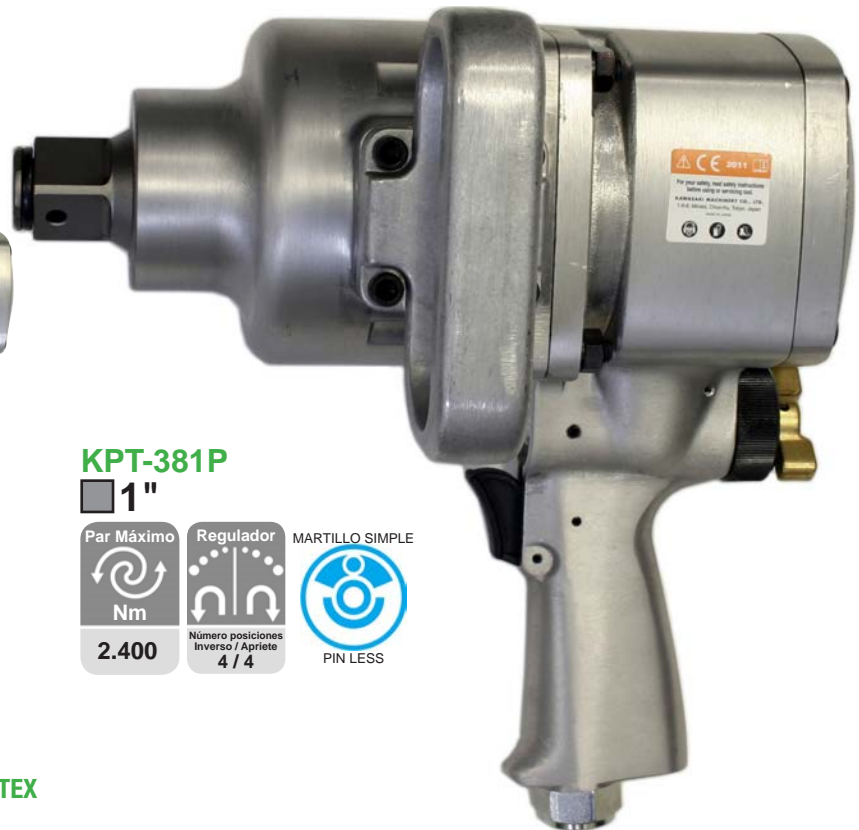

KPT-381P

1"



DEPRAG
INDUSTRIAL

Gama de llaves de impacto con certificación ATEX disponibles en páginas 259-260

MODELO	Cuadradillo	Capacidad	Apriete Nm		RPM	Peso Kg	Longitud mm	Consumo l/min	Entrada de aire	Salida de aire	Uso
			Trabajo	Máximo							
LAR-381P	1"	M33	1.350	2.250	3.900	11,00	270	650	3/8	Superior	**
LAR-381PL	1"	M33	1.285	2.140	3.900	12,50	390	650	3/8	Superior	**
KPT-381P	1"	M33	1.440	2.400	3.900	11,00	270	650	3/8	Superior	***
KPT-381PL	1"	M33	1.370	2.280	3.900	12,50	390	650	3/8	Superior	***

Especificaciones obtenidas a una presión de aire constante de 6,2 bar. Manguera recomendada de Ø interior de 13 mm.

Los valores de apriete deben ser utilizados únicamente como referencia. Medición de valores máximos de torsión realizado con comprobador Skidmore-Wilhelm bajo norma ISO -2787, los cuales en condiciones normales de trabajo, pueden no ajustarse al valor indicado, dependiendo del tipo de junta, lubricación, textura de los materiales, presión de aire y accesorios utilizados.



LAR-819P

1"

Par Máximo
Nm
2.300

Regulador
Número posiciones
Inverso / Apriete
4 / 4



DOBLE MAZA

LAR-819PL

1"

LONGITUD DE EJE 150 mm

Par Máximo
Nm
2.185

Regulador
Número posiciones
Inverso / Apriete
4 / 4



DOBLE MAZA



LAR-819

1"

Par Máximo
Nm
2.300

Regulador
Número posiciones
Inverso / Apriete
3 / 3



DOBLE MAZA



LAR-819L

1"

LONGITUD DE EJE 150 mm

Par Máximo
Nm
2.185

Regulador
Número posiciones
Inverso / Apriete
3 / 3



DOBLE MAZA

MODELO	Cuadradillo	Capacidad	Apriete Nm		RPM	Peso Kg	Longitud mm	Consumo l/min	Entrada de aire	Salida de aire	Uso
			Trabajo	Máximo							
LAR-819P	1"	M33	1.380	2.300	4.000	10,50	315	650	1/2	Frontal orientable	***
LAR-819PL	1"	M33	1.310	2.185	4.000	12,00	435	650	1/2	Frontal orientable	***
LAR-819	1"	M33	1.380	2.300	4.000	11,50	400	650	1/2	Inferior	***
LAR-819L	1"	M33	1.310	2.185	4.000	13,00	520	650	1/2	Inferior	***

Especificaciones obtenidas a una presión de aire constante de 6,2 bar. Manguera recomendada de Ø interior de 13 mm

Los valores de apriete deben ser utilizados únicamente como referencia. Medición de valores máximos de torsión realizado con comprobador Skidmore-Wilhelm bajo norma ISO -2787, los cuales en condiciones normales de trabajo, pueden no ajustarse al valor indicado, dependiendo del tipo de junta, lubricación, textura de los materiales, presión de aire y accesorios utilizados.

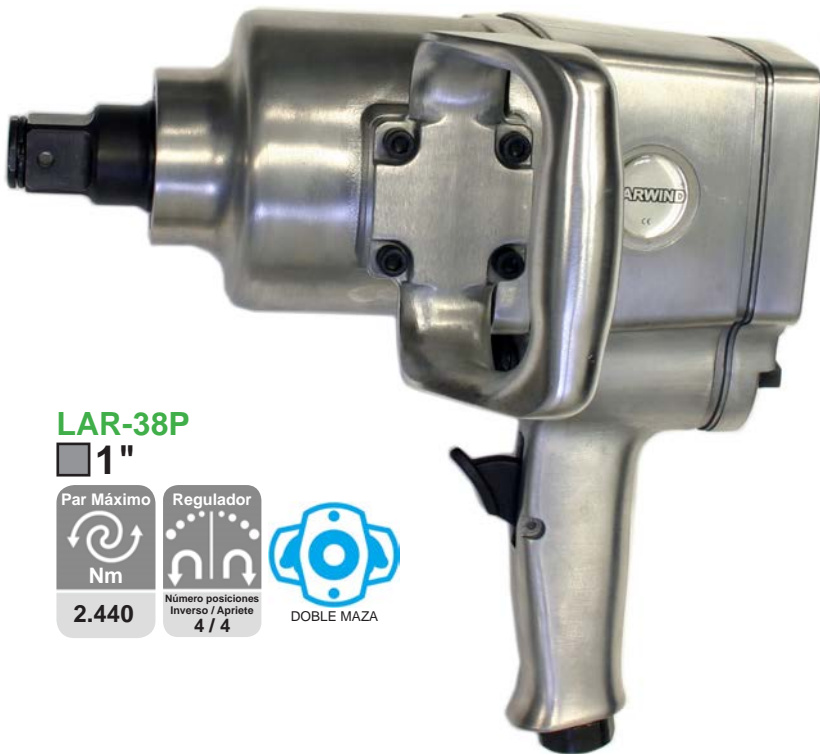

LAR-38P

1"

Par Máximo
Nm
2.440

Regulador
Número posiciones
Inverso / Apriete
4 / 4



DOBLE MAZA



LAR-38PL

1"

LONGITUD DE EJE 150 mm

Par Máximo
Nm
2.320

Regulador
Número posiciones
Inverso / Apriete
4 / 4



DOBLE MAZA



LAR-38

1"

Par Máximo
Nm
2.440

Regulador
Número posiciones
Inverso / Apriete
3 / 3



DOBLE MAZA



LAR-38L

1"

LONGITUD DE EJE 150 mm

Par Máximo
Nm
2.320

Regulador
Número posiciones
Inverso / Apriete
3 / 3



DOBLE MAZA

MODELO	Cuadradillo	Capacidad	Apriete Nm		RPM	Peso Kg	Longitud mm	Consumo l/min	Entrada de aire	Salida de aire	Uso
			Trabajo	Máximo							
LAR-38P	1"	M36	1.470	2.440	3.900	13,50	315	700	1/2	Frontal orientable	***
LAR-38PL	1"	M36	1.390	2.320	3.900	15,00	435	700	1/2	Frontal orientable	***
LAR-38	1"	M36	1.470	2.440	3.900	11,00	420	700	1/2	Inferior	***
LAR-38L	1"	M36	1.390	2.320	3.900	12,50	540	700	1/2	Inferior	***

Especificaciones obtenidas a una presión de aire constante de 6,2 bar. Manguera recomendada de Ø interior de 13 mm

Los valores de apriete deben ser utilizados únicamente como referencia. Medición de valores máximos de torsión realizado con comprobador Skidmore-Wilhelm bajo norma ISO -2787, los cuales en condiciones normales de trabajo, pueden no ajustarse al valor indicado, dependiendo del tipo de junta, lubricación, textura de los materiales, presión de aire y accesorios utilizados.



REVERSIBLES



LAR-5089

1"

Par Máximo
Nm

3.600

Regulador

Número posiciones
Inverso / Apriete
4 / 4



DOBLE MAZA



LAR-5089L

1"

LONGITUD DE EJE 200 mm

Par Máximo
Nm

3.390

Regulador

Número posiciones
Inverso / Apriete
4 / 4



DOBLE MAZA



MODELO	Cuadradillo	Capacidad	Apriete Nm		RPM	Peso Kg	Longitud mm	Consumo l/min	Entrada de aire	Salida de aire	Uso
			Trabajo	Máximo							
LAR-5089	1"	M40	2.300	3.600	3.000	15,10	430	800	1/2	Superior	***
LAR-5089L	1"	M40	2.200	3.390	3.000	16,10	630	800	1/2	Superior	***

Especificaciones obtenidas a una presión de aire constante de 6,2 bar. Manguera recomendada de Ø interior de 15 mm

Los valores de apriete deben ser utilizados únicamente como referencia. Medición de valores máximos de torsión realizado con comprobador Skidmore-Wilhelm bajo norma ISO -2787, los cuales en condiciones normales de trabajo, pueden no ajustarse al valor indicado, dependiendo del tipo de junta, lubricación, textura de los materiales, presión de aire y accesorios utilizados.



KPT-55SA
1-1/2"

Par Máximo
Nm
5.500

Regulador
Número posiciones
Inverso / Apriete
4 / 4

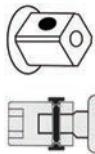

LAR-55
1-1/2"

Par Máximo
Nm
4.065

Regulador
Número posiciones
Inverso / Apriete
4 / 4



MODELO	Cuadradillo	Capacidad	Apriete Nm		RPM	Peso Kg	Longitud mm	Consumo l/min	Entrada de aire	Salida de aire	Uso
			Trabajo	Máximo							
KPT-55SA	1"- 1/2"	M50	3.300	5.500	3.000	18,10	530	950	1/2	Superior	***
LAR-55	1"- 1/2"	M50	2.500	4.065	3.000	19,70	450	950	1/2	Superior	***

LLAVE DE IMPACTO PARA TRABAJOS LATERALES - ENTRADA ESTRECHA

Llave de impacto compacta y ligera y con un estrecho cuello que permite apretar y soltar pernos en espacios reducidos en aplicaciones de automoción e industria en general. La transmisión al eje es realizada mediante engranajes.

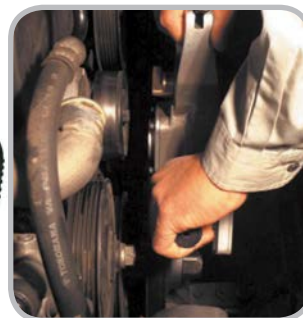
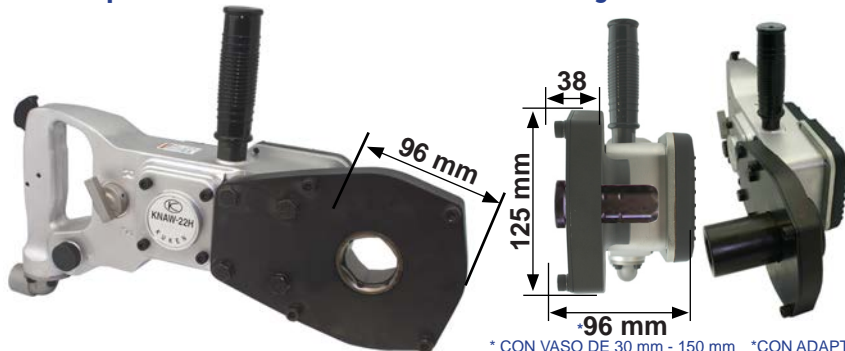

KL-KNAW22H

Par Máximo
Nm
650

Regulador
Número posiciones
Inverso / Apriete
4 / 4



DOTACIÓN:
VASOS DE 17, 19, 21, 22, 24, 27 y 30 mm
ADAPTADOR PARA VASOS DE 3/4"



* CON VASO DE 30 mm - 150 mm * CON ADAPTADOR DE 3/4" - 96 mm + LONGITUD DEL VASO

MODELO	Capacidad	Apriete Nm		RPM	Peso Kg	Longitud mm	Consumo l/min	Entrada de aire	Salida de aire	Uso
		Trabajo	Máximo							
KL-KNAW22H	M22	400	650	1.800	6,50	460	600	1/2	Inferior	***

Especificaciones obtenidas a una presión de aire constante de 6,2 bar. Manguera recomendada de Ø interior de 15 mm

Los valores de apriete deben ser utilizados únicamente como referencia. Medición de valores máximos de torsión realizado con comprobador Skidmore-Wilhelm bajo norma ISO -2787, los cuales en condiciones normales de trabajo, pueden no ajustarse al valor indicado, dependiendo del tipo de junta, lubricación, textura de los materiales, presión de aire y accesorios utilizados.