

LARWIND

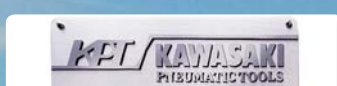

Catálogo 17 Rv2210.2018

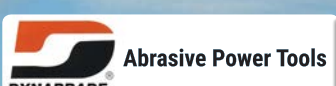

LARWIND

En LARWIND NEUMÁTICA, S.A. desde nuestro comienzo en el año 1985 en el campo de la herramienta neumática, continuamos con el mismo objetivo, "La Satisfacción de nuestros Clientes", y gracias a ello y a la insustituible colaboración recibida por parte de nuestros distribuidores, nos hemos convertido en un referente en nuestra especialidad.

En primer lugar, porque hemos escuchado y entendido todas y cada una de las necesidades que hemos recibido de nuestros clientes.

En segundo lugar, porque hemos invertido tiempo en la investigación de cuál podría ser la mejor solución a sus necesidades.

Y en tercer lugar, porque hemos sido capaces de transmitir esas necesidades a los principales fabricantes para desarrollar las herramientas que nuestros clientes nos han demandado.

En la actualidad, estamos convencidos de que podemos ofrecer una solución adecuada a la gran mayoría de los problemas que se les puedan presentar y les podemos asegurar que seguiremos trabajando en esta misma línea para ofrecerles soluciones personalizadas y las últimas novedades en el menor tiempo posible.

Hemos dedicado muchas horas de trabajo a la confección de este nuevo catálogo que les presentamos y esperamos que en él puedan encontrar la herramienta adecuada que solucione los problemas con los que se puedan encontrar en su trabajo diario.

De todos modos, si no encuentran lo que están buscando, no duden lo más mínimo en ponerse en contacto con nosotros. Todas las personas que forman nuestra organización están deseosas de poder atenderles y ayudarles.

Más de 30 años de experiencia en el mercado de la herramienta neumática nos avalan como una organización consolidada es nuestro campo.

Deseando seguir creciendo juntos durante los próximos años, queremos agradecerles su importante contribución en la distribución de nuestros productos LARWIND desde nuestra fundación en el año 1985.

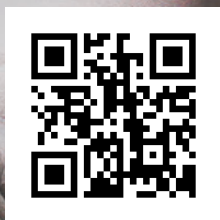

www.larwind.com



Larwind Neumatica

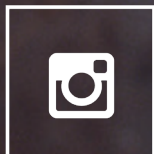

larwind_neumatica



@larwind_sa



Larwind



LARWIND NEUMÁTICA, S.A.
Polígono Arriagane, Parcela 14 Alta (Boroa)
48340 – AMOREBIETA-ETXANO (Bizkaia)
C.I.F./ V.A.T.: ESA48177547



Tfno: +34 94 631 20 03



Fax: +34 94 631 35 12



Whatsapp: +34 696 924 968



Website: <http://www.larwind.com>



Email: larwind@larwind.es

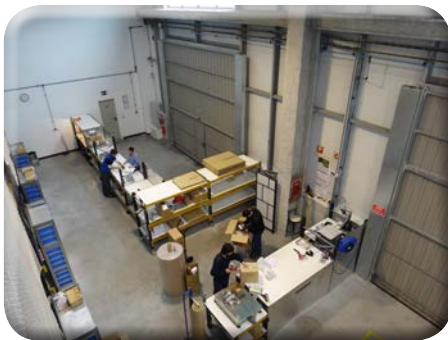

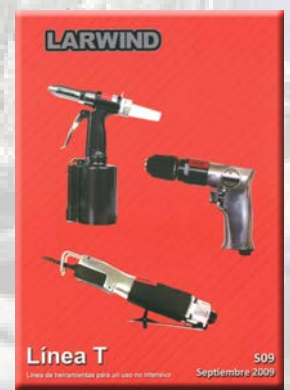
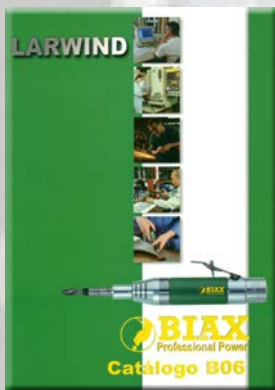
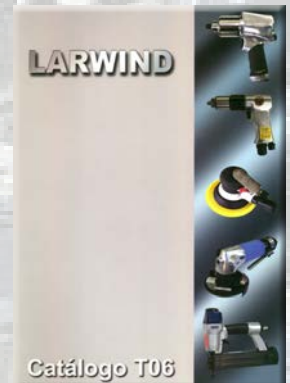
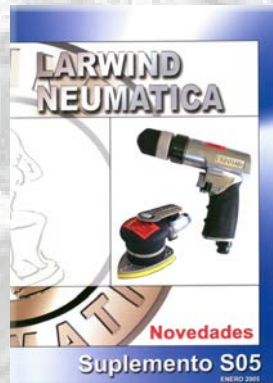
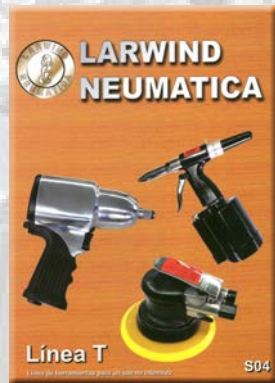
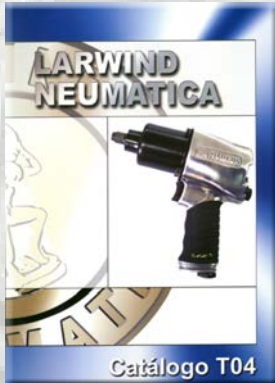
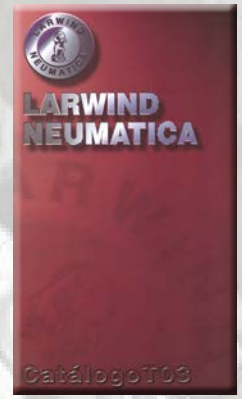
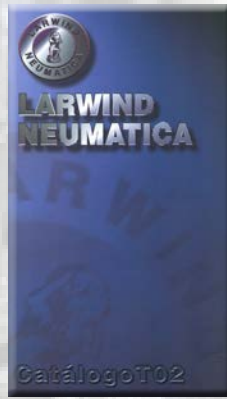
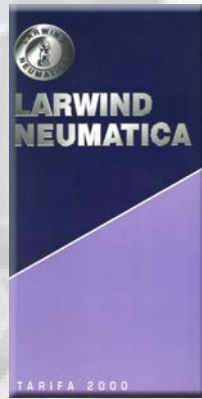
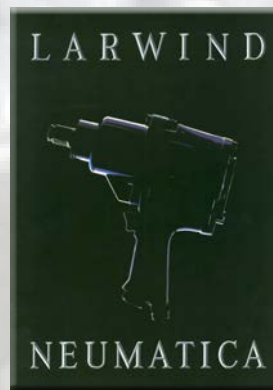
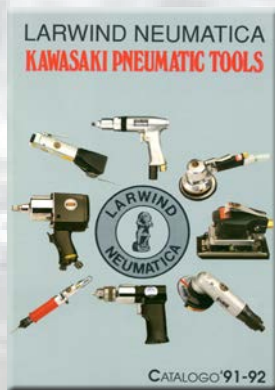
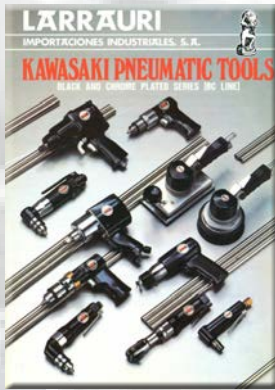

Para aprovechar al máximo las ventajas que nos proporciona el trabajar con las herramientas neumáticas LARWIND, obligatoriamente se deben seguir las siguientes indicaciones:

1. Selección de la herramienta adecuada de acuerdo a su carga de trabajo

Conociendo que, en algunas ocasiones, puede ser compleja la elección de una herramienta adecuada para cada trabajo, nuestros departamentos técnico y comercial están a su disposición para asesorarles en la selección.

Lo primero que debemos tener en consideración es la carga de trabajo que soportará la herramienta. Para ello las hemos clasificado en 3 gamas (★), teniendo en cuenta la intensidad de trabajo que soportan según su diseño y calidad dentro de cada gama de producto de nuestro programa.

★	MANTENIMIENTO	Mantenimiento general. Uso discontinuo. Baja carga de trabajo
★★	INDUSTRIAL	Mantenimiento industrial y trabajos regulares con media carga de trabajo
★★★	PRODUCCIÓN	Producción. Alta carga de trabajo

2. Eficiente suministro de aire comprimido

El compresor debe de ser capaz de entregar el caudal y mantener la presión de aire requerida por la herramienta neumática, la cual precisa para su correcto funcionamiento una presión de aire constante que puede oscilar entre 3 bar para una pistola de pintar hasta 8 bar para algunas llaves de impacto, pero la media recomendada para la gran mayoría de las herramientas neumáticas es de 6,2 bar. Por otro lado, la red de distribución del aire comprimido debe permitir el paso del flujo de aire necesario para un correcto funcionamiento de la herramienta.

3. Aire comprimido libre de contaminación

Deben ser eliminados el agua (producida por el cambio de temperatura del aire comprimido), las partículas de óxido que puedan aportar las tuberías de alimentación, y el polvo atmosférico. Por otro lado es importante evitar que el polvo y partículas entren en el motor neumático por la entrada de aire cuando la herramienta esté desconectada de la manguera de suministro. Se debe mantener la entrada de aire de la herramienta, mangueras, conectores y enchufes rápidos limpios de partículas.

4. Lubricación del aire comprimido

Es necesaria la aportación de aceite lubricante a las herramientas neumáticas con el fin de reducir la fricción y el desgaste de las partes móviles.

5. Filtro - Regulador - Lubricador (FRL)

Se considera necesario el uso de un Filtro - Regulador - Lubricador en cada puesto de trabajo para asegurarnos de alimentar las máquinas con un aire comprimido de calidad. Los enchufes, conectores y manguera deben permitir el flujo del caudal necesario para alimentar las máquinas.

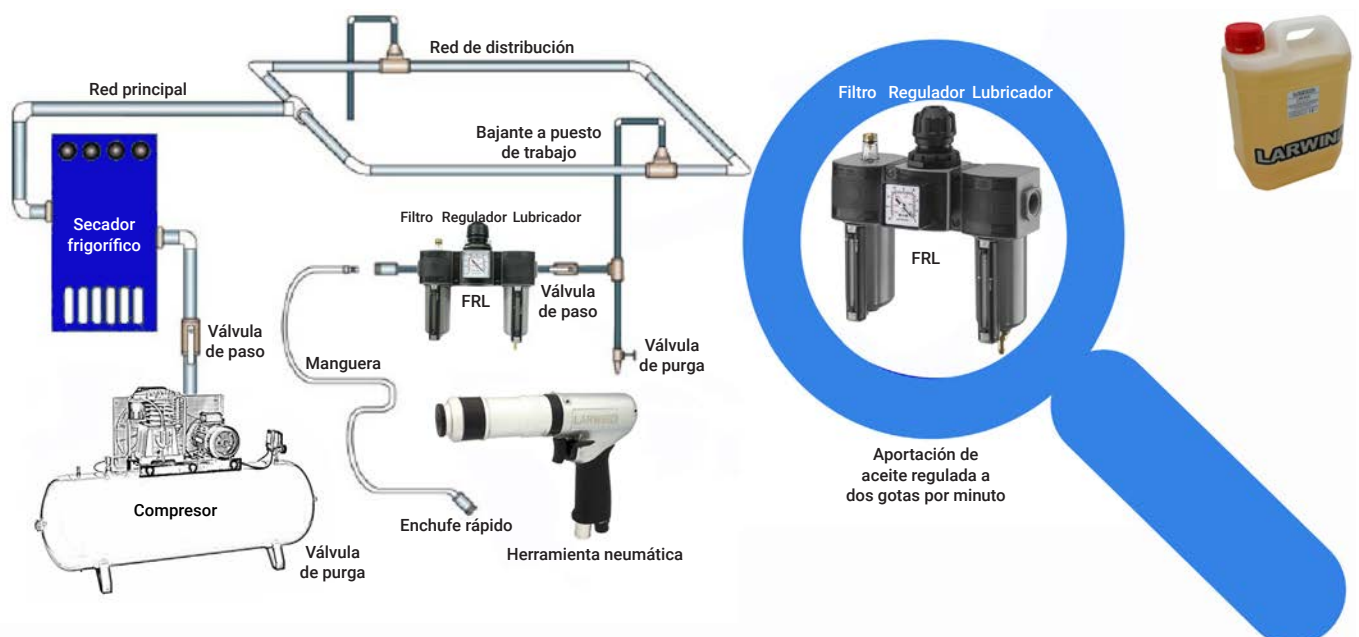

ANÁLISIS DEL COMPRESOR

1.- Consumo de aire. En primer lugar se debe calcular la demanda de aire comprimido de todas las herramientas y equipos instalados con las variables de consumos intermitentes y continuos.

2.- Selección de compresor

Una vez realizada la medición del consumo de las máquinas es aconsejable incrementarlo en un 25% con el fin de poder realizar futuras ampliaciones. En base a este consumo y teniendo en cuenta que, por regla general, un hp de compresor produce 100 litros por minuto, seleccionar el adecuado. En relación al calderín o depósito de aire, el cual proporciona una reserva de aire para atender los picos de flujo y presión, a mayor tamaño, mayor reserva disponible. En cualquier caso, no debemos confundir, de que exclusivamente con un depósito más grande, alimentaremos correctamente las herramientas neumáticas, ya que lo importante es la producción de aire, la cual se consigue con un compresor de mayor potencia.

ELIMINAR Y PREVENIR FALLOS EN LA ALIMENTACIÓN

Causas comunes de una alimentación defectuosa

- La manguera o espiral tiene mucha longitud.
- El diámetro interior de la manguera o espiral es pequeño.
- Los enchufes y conectores rápidos no permiten el suficiente caudal de aire necesario para alimentar la herramienta.
- Los conectores rápidos están deformados y no permiten la apertura suficiente de la válvula del enchufe rápido.
- La entrada de aire de la herramienta está obturada con partículas o con restos de teflón.
- Hay muchas conexiones y derivaciones desde la toma de aire a la máquina.
- El filtro ó lubricador no permite el suficiente paso de aire que necesita la máquina para su correcto funcionamiento.
- El regulador de presión en línea no permite el suficiente paso de aire que necesita la máquina para su correcto funcionamiento, está mal regulado o está defectuoso.
- La herramienta dispone de regulador y está cerrado.



SELECCIÓN DE LA MANGUERA DE ALIMENTACIÓN

- Usar la manguera con el diámetro interior recomendado para cada herramienta.
- Usar la manguera con la menor longitud posible para cada trabajo.
- Una mayor longitud de manguera requiere un mayor diámetro interior de la misma.
- Las espirales dan la apariencia de tener una menor longitud que la que realmente tienen. Cuando se utilice una espiral, esta debe poseer un diámetro interior con el suficiente tamaño para compensar su longitud.

Tabla de selección de diámetro interior recomendado para una longitud de manguera de alimentación de 5 metros en función del consumo de la herramienta

Consumo litros/minuto	Ø interior manguera recomendado
Hasta 400 litros/minuto	8
De 400 a 600 litros/minuto	10
De 600 a 1.000 litros/minuto	13
Más de 1.000 litros/minuto	15 / 19

- En caso de incrementar la longitud indicada será necesario aumentar el diámetro interior de la manguera a utilizar

SELECCIÓN DE ENCHUFES Y CONECTORES RÁPIDOS

Se debe seleccionar la serie de enchufes rápidos que permitan el flujo de aire necesario para alimentar la herramienta adecuadamente.



Serie 120 Paso: Ø 5,5
Caudal: 850 l/m

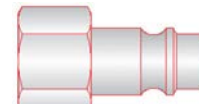

Serie 100 Paso: Ø 7,8
Caudal: 1.000 l/m

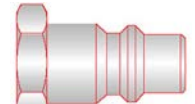

Serie 151 Paso: Ø 8,5
Caudal: 1.250 l/m

Comprobar que los conectores rápidos no estén deformados o golpeados ya que no permitirían la apertura suficiente de la válvula del enchufe.



INSPECCIÓN DE LA HERRAMIENTA

Operación a realizar con la herramienta desconectada de la alimentación del aire comprimido

En caso de mal funcionamiento, pérdida de potencia, cambio de sonido, se deben de realizar las siguientes comprobaciones, con el fin de diagnosticar el problema de la herramienta.

- Revisar estado general**
¿Falta algún componente?



- ¿Tiene la entrada de aire suciedad, impurezas, óxido, trozos de teflón?**
Síntoma claro de una falta de filtraje.



- ¿Tiene la salida de aire / silenciador suciedad, impurezas, óxido?**
Síntoma claro de una falta de filtraje.



- ¿Está lubricado el motor neumático de la herramienta?**

Esta comprobación puede ser realizada colocando un algodón en la salida de aire con la máquina en marcha y si presenta aceite, está correctamente lubricada. Otra forma de comprobarlo, es comparar el sonido y las revoluciones de la máquina antes y después de haberle aportado unas gotas de aceite para circuito neumático por la entrada de aire.

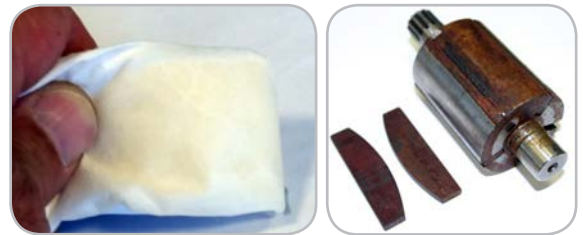

- ¿No gira o no se desplaza con la mano el eje de la herramienta?**

Generalmente se debe a que existe alguna aleta ó segmento roto o a algún rodamiento deteriorado, lo cual ocurre de forma prematura si no hemos tratado el aire con un equipo de filtraje y lubricación.



INSPECCIÓN DE LA INSTALACIÓN DE AIRE COMPRIMIDO



Enchufes y conectores rápidos

- Comprobar estado. ¿Están deteriorados?
- ¿Permiten el suficiente caudal de aire necesario para alimentar la máquina?

Manguera de alimentación

- ¿Está agrietada o desgastada?
- ¿Permite el suficiente paso de caudal de aire?
- ¿Cuál es la longitud de la manguera?
- ¿Existe un enrollador de manguera?
- ¿Cuántos enchufes rápidos existen en un puesto?
- ¿Existen distribuidores o racores "T" en el puesto?

Filtro - Regulador - Lubricador (FRL)

- ¿Existe en la red? ¿Está en funcionamiento?
- ¿Está montado en la dirección correcta?
- ¿En el vaso lubricador está presente el aceite?
- ¿Qué tipo de aceite? Debe ser un aceite lubricante, anti-corrosivo y antioxidante especial para lubricadores
- ¿Existen reducciones para conectar la red al FRL?
- ¿Los enchufes rápidos conectados al FRL permiten el caudal suficiente?
- ¿Existen distribuidores o racores "T" en el FRL?
- ¿De qué material es la tubería de suministro de aire?



LLAVES DE IMPACTO
Pag. 12 - 29



CARRACAS
Pag. 30 - 34



JUEGOS DE VASOS DE IMPACTO
Pag. 35



ATORNILLADORES
Pag. 36 - 49



PUNTAS DE ATORNILLADOR
Pag. 50



KITS TALADRO Y ATORNILLADOR P. 51



TALADROS
Pag. 52 - 60



ROSCADORAS
Pag. 61



PORTABROCAS
Pag. 62 - 63



REMACHADORAS DE
TUERCAS Y TORNILLOS
Pag. 64 - 66



REMACHADORAS MANUALES
Pag. 67



REMACHADORAS
ÓLEO-NEUMÁTICAS
Pag. 68 - 71



CIZALLAS
Pag. 72 - 75



ROEDORA
Pag. 75

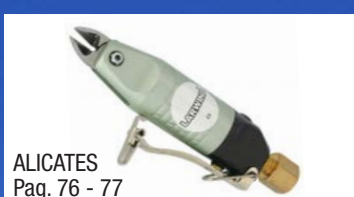

ALICATES
Pag. 76 - 77



CORTADORES
NEUMÁTICOS
Pag. 78 - 79



SIERRAS
Pag. 80

Gama de sierras CENGAR
en Páginas 262 - 265



SIERRA PARA CORTE DE TUBOS Y
PERFILES
Pag. 81



PODADORAS
Pag. 82



DESMONTALUNAS
Pag. 83



CUCHILLAS PARA DESMONTALUNAS
Pag. 83



DOBLADORAS-SOLAPADORAS
PUNZONADORAS
Pag. 84



LÁPIZ GRABADOR
Pag. 85



PLEGADORA
DE CHAPA
Pag. 85



QUITAPUNTOS DE SOLDADURA
Pag. 85



MARTILLOS SACABOLLOS
Pag. 86



ESMERILADORA DE VÁLVULAS
Pag. 87



Gama de limadoras BIAAX
en páginas 218 - 220

LIMADORAS
Pag. 88 - 89



BISELADORAS
Pag. 90 - 93

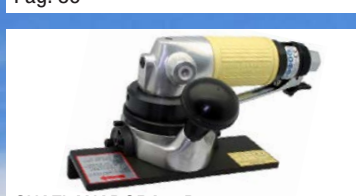

CHAFLANADORA
Pag. 94



FRESADORAS
Pag. 95



Gama de amoladoras BIAAX
en páginas 198 - 210

AMOLADORAS
Pag. 96 - 109



CORTADORAS
DE DISCO
Pag. 110 - 111



CORTADORAS
DE DISCO-ASPIRACIÓN
Pag. 112



CORTADORAS DE DISCO
ELÉCTRICAS PARA TEXTIL
Pag. 113



CORTADORAS Y
PULIDORAS CON
APORTACIÓN DE AGUA
Pag. 114



DESBARBADORAS
Pag. 115 - 119



LIJADORAS DE BANDA
Pag. 120 - 125



LIJADORAS
DE DISCO
Pag. 126 - 129



LIJADORA DE
CEPILLO DE ALAMBRE
Pag. 129

ÍNDICE GRÁFICO POR FAMILIAS

LARWIND



PULIDORAS
Pag. 130 - 133



LIJADORAS ROTO ORBITALES
Pag. 134 - 140



LIJADORAS EPICICLOIDALES Pag.141



LIJADORAS DE DOBLE ACCIÓN P. 142



LIJADORAS LONGITUDINALES P. 143



LIJADORAS ORBITALES Pag.146 - 150



LIJADORAS-RASCADORAS ORBITALES Pag. 151



PISONES DE COMPACTADO Y RELLENO Pag. 152



MARTILLOS
Pag. 153 - 162



MARTILLOS DESINCRUSTADORES DE PISTÓN Pag. 163



MARTILLOS DE AGUJAS
Pag. 164 - 167



AGITADORES MEZCLADORES Pag.169



PISTOLAS AEROGRAFICAS
Pag. 170



PISTOLAS DE SECADO Pag.171



PISTOLA APLICACIÓN DE POLIURETANO
Pag. 171



PISTOLA APLICACIÓN DE ANTIGAVILLA
Pag. 171



PISTOLAS DE ENGRASE Pag.172



PISTOLAS PARA LAVADO Y LIMPIEZA Pag. 173



PISTOLAS PARA CHORRO DE ARENA Pag. 174



PISTOLAS PARA SELLANTES Pag. 175 - 177



INFLADORAS VERIFICADORAS DE PRESIÓN Pag. 178



PISTOLAS DE SOPLADO Y ASPIRACIÓN
Pag. 179 - 181



GRAPADORAS Y CLAVADORAS
Pag. 182 - 197



AMOLADORAS Y AVELLANADORES
Pag. 198 - 216



CINZELADORES GRABADORAS Y LIMADORAS
Pag. 217 - 220



SIERRAS Y HERRAMIENTAS ROBOTIZABLES
Pag. 221 - 243



RASQUETEADORAS Pag.244 - 257



LLAVES DE IMPACTO ATEX Pag. 258 - 260



SIERRA DE CADENA CON CERTIFICACIÓN ATEX Pag. 261



SIERRAS CON CERTIFICACIÓN ATEX Pag. 262 - 265



ASPIRACIÓN NEUMÁTICA POR EFECTO VENTURI Pag. 266 - 270



ASPIRADORES ELÉCTRICOS INDUSTRIALES
Pag. 272 - 273



EQUILIBRADORES DE MUELLE
Pag. 274 - 278



VENTOSAS INDUSTRIALES Pag. 280 - 283



ENROLLADORES DE MANGUERA Pag. 284 - 291



MANGUERAS EXTENSIBLES ESPIRALES
Pag. 292



MANGUERAS EN ROLLO
Pag. 293



TRATAMIENTO DE AIRE COMPRIMIDO
Pag. 294 - 297



ENCHUFES RÁPIDOS Pag.298 - 306



RACORDAJE
Pag. 307 - 309



FAMILIA / TIPO	Página
AGITADORES MEZCLADORES DE PINTURAS Y FLUIDOS	
AGITADORES MEZCLADORES	169
ALICATES	
ALICATES	76-77
CUCHILLAS PARA ALICATES	77
AMOLADORAS	
RECTAS PINZA Ø 3 mm	96
RECTAS PINZA Ø 6 mm	97-100
RECTA CON GIRO A IZQUIERDAS PINZA Ø 6 mm	98
RECTAS CON EXTENSIÓN PINZA Ø 6 mm	101-103
RECTAS DE BAJAS REVOLUCIONES PINZA Ø 6 mm	104
AMOLADORA PARA NEUMÁTICOS Y ACCESORIOS	104
ANGULARES PINZA DE Ø 3 mm y 6 mm	105
ANGULARES Y DE 120º PINZA DE Ø 3 mm y 6 mm	106
PINZAS PARA AMOLADORAS	107
AMOLADORAS PARA MUELA	108-109
ASPIRACIÓN NEUMÁTICA POR EFECTO VÉNTURI	
ASPIRACIÓN NEUMÁTICA POR EFECTO VÉNTURI	266-270
ASPIRADORES ELÉCTRICOS INDUSTRIALES	
ASPIRADORES ELÉCTRICOS INDUSTRIALES	272-273
ATORNILLADORES	
RECTOS CON EMBRAGUE ARRANQUE PALANCA	38-39
RECTOS CON DESCONEXIÓN ARRANQUE PALANCA	40
RECTOS CON DESCONEXIÓN ARRANQUE CONTACTO	41
PISTOLAS CON EMBRAGUE	42
PISTOLAS CON DESCONEXIÓN	43
ACODADOS CON EMBRAGUE	44
ACODADOS CON DESCONEXIÓN	45
PISTOLAS ACCIONAMIENTO DIRECTO	46
RECTOS Y ACODADO DE IMPACTO	47
PISTOLAS DE IMPACTO	48
ATORNILLADORES ELÉCTRICOS	49
BISELADORAS Y PLAQUITAS	
BISELADORAS	90-93
CARRACAS	
CARRACAS DE 1/4" Y 3/8"	30
CARRACAS DE 1/2"	31
CARRACAS DE IMPACTO DE 1/2"	32
KIT CARRACA	33
CARRACAS PLANAS DE UÑA	34
CHAFLANADORA Y PLAQUITAS	
CHAFLANADORA	94
CIZALLAS	
CIZALLA DE ALTO RENDIMIENTO PARA METAL	72
CIZALLA DE GRAN APERTURA	72
CIZALLA ALTO RENDIMIENTO - PLÁSTICO Y FIBRA	73
CABEZALES DE CIZALLAS	73
CIZALLAS PARA METAL	74-75
CORTADORAS DE DISCO	
CORTADORAS DE DISCO	110
CORTADORAS DE DISCO CON EXTENSIÓN	111
DISCOS PARA CORTADORAS	111
CORTADORAS DE DISCO ELÉCTRICAS PARA TEXTIL	
CORTADORAS DE DISCO ELÉCTRICAS PARA TEXTIL	113
DISCOS PARA CORTADORAS DE TEXTIL	113
CORTADORAS DE DISCO PARA FIBRA DE VIDRIO Y COMPOSITOS CON TOMA DE ASPIRACIÓN Y DISCOS DIAMANTADOS	
CORTADORAS DE DISCO PARA FIBRA DE VIDRIO Y COMPOSITOS CON TOMA DE ASPIRACIÓN	112
CORTADORAS Y PULIDORAS CON APORTACIÓN DE AGUA	
CORTADORAS CON APORTACIÓN DE AGUA	114
PULIDORAS CON APORTACIÓN DE AGUA Y PLATOS	114



FAMILIA / TIPO	Página
CORTADORES NEUMÁTICOS	
CORTADORES NEUMÁTICOS	78
CUCHILLAS PARA CORTADORES NEUMÁTICOS	79
DESBARBADORAS	
DESBARBADORAS ANGULARES	115-118
DESBARBADORAS VERTICALES	119
DESMONTALUNAS Y CUCHILLAS	
DESMONTALUNAS Y CUCHILLAS	83
DOBLADORAS-SOLAPADORAS PUNZONADORAS	
DOBLADORAS-SOLAPADORAS PUNZONADORAS	84
ENCHUFES RÁPIDOS	
ENCHUFES RÁPIDOS	298-300
ENCHUFES RÁPIDOS MULTICONECTOR	301
ENCHUFES RÁPIDOS DE SEGURIDAD	302-303
ENCHUFES RÁPIDOS HI CUPLA NITTO KOHKI	304-305
DISTRIBUIDORES NITTO KOHKI	306
ENROLLADORES DE MANGUERA	
MANGUERA NEUMÁTICA	284-285
ENROLLADORES MANUALES	286
ENROLLADOR GRAN CAPACIDAD	287
CON CARCASA DE ACERO INOXIDABLE	288
MANGUERA BITUBO	289
MANGUERA ELÉCTRICA 230V	290
MANGUERA ELÉCTRICA 380V	291
EQUILIBRADORES DE MUELLE	
EQUILIBRADORES DE MUELLE	274-277
EQUILIBRADORES - ENROLLADORES DE MANGUERA	278
ESMERILADORA DE VÁLVULAS	
ESMERILADORA DE VÁLVULAS	87
FRESADORAS	
FRESADORAS	95
GRABADOR	
LÁPIZ GRABADOR	85
GRAPADORAS Y CLAVADORAS	
GRAPADORAS	183-187
GRAPADORAS PARA CAJAS DE CARTÓN EMBALAJE	187
GRAPADORAS - CLAVADORAS COMBINADAS	188
CLAVADORAS	189-194
CLAVADORAS DE PEINE 22º	195
CLAVADORAS DE BOBINA	196
CLAVADORA DE PALMA	197
EXTRACTOR DE CLAVOS	197
HERRAMIENTAS BIAx	
AMOLADORAS	200-212
AVELLANADORES	213-216
CINCELADORES Y GRABADORES	217
LIMADORAS	218-220
SIERRAS	221-223
HERRAMIENTAS ROBOTIZABLES	226-243
RASQUETEADORAS	244-257
HERRAMIENTAS PARA USO EN AMBIENTES POTENCIALMENTE EXPLOSIVOS	
LLAVES DE IMPACTO CERTIFICACIÓN ATEX	258-260
SIERRA DE CADENA CERTIFICACIÓN ATEX	261
SIERRAS CON CERTIFICACIÓN ATEX	262-265
INFLADORAS VERIFICADORAS DE PRESIÓN	
INFLADORAS VERIFICADORAS DE PRESIÓN	178
LIJADORA DE CEPILLO DE ALAMBRE	
LIJADORA DE CEPILLO DE ALAMBRE	129
LIJADORAS - RASCADORAS ORBITALES	
LIJADORAS - RASCADORAS ORBITALES	151
LIJADORAS DE BANDA	
LIJADORAS DE BANDA DE BRAZOS MÚLTIPLES	120-121
LIJADORAS DE BANDA	122-123





FAMILIA / TIPO	Página
LIJADORAS DE BANDA PARA ACABADOS	124
BANDAS DE LIJA Y SCOTCH	125
LIJADORAS DE DISCO	
LIJADORAS DE DISCO	126-127
LIJADORAS DE DISCO CON TOMA DE ASPIRACIÓN	128
LIJADORA - PULIDORA	129
LIJADORAS DE DOBLE ACCIÓN	
LIJADORAS DE DOBLE ACCIÓN	142
LIJADORAS EPICICLOIDALES	
LIJADORAS EPICICLOIDALES	141
LIJADORAS LONGITUDINALES	
LIJADORAS LONGITUDINALES	143
LIJADORAS ORBITALES	
LIJADORAS ORBITALES SIN ASPIRACIÓN	146-147
LIJADORAS ORBITALES CON ASPIRACIÓN	148-149
LIJADORAS ORBITALES	150
LIJADORAS ROTO ORBITALES	
MINI LIJADORAS ROTO ORBITALES	134
LIJADORAS ROTO ORBITALES	134-140
PLATOS SOPORTES	144-145
LIMADORAS	
MICRO-LIMADORAS	88
LIMADORAS	89
ACCESORIOS Y LIMAS PARA LIMADORAS	89
LLAVES DE IMPACTO	
LLAVES DE IMPACTO DE 1/4" Y 3/8"	14
LLAVES DE IMPACTO DE 3/8"	15
LLAVES DE IMPACTO DE 1/2" RECTAS Y ACODADAS	16
LLAVES DE IMPACTO DE 1/2" TAMAÑO REDUCIDO	17
LLAVES DE IMPACTO DE 1/2"	18-19
KITS LLAVES DE IMPACTO	20-21
LLAVES DE IMPACTO DE 3/4"	22-23
LLAVES DE IMPACTO DE 1"	24-28
LLAVES DE IMPACTO DE 1"-1/2"	29
LLAVE DE IMPACTO TRABAJOS LATERALES	29
MANGUERAS EN ROLLO	
MANGUERAS EN ROLLO	293
MANGUERAS EXTENSIBLES EN ESPIRAL	
MANGUERAS EXTENSIBLES EN ESPIRAL	292
MARTILLOS	
MARTILLOS CINCELADORES RECTOS	153
MARTILLOS DECAPADORES CON PROLONGACIÓN	154
KITS MARTILLOS CINCELADORES	155
MARTILLOS CINCELADORES	156
MARTILLO REMACHADOR	157
MARTILLOS PICADORES	158-159
CINCELES Y ACCESORIOS PARA MARTILLOS	160-162
MARTILLOS DE AGUJAS	
MARTILLOS DE AGUJAS RECTOS	164
MARTILLOS DE AGUJAS PISTOLA	165-166
MARTILLOS DE AGUJAS ELÉCTRICOS	167
MARTILLOS DESINCRUSTADORES DE PISTÓN	
MARTILLOS DESINCRUSTADORES DE PISTÓN	163
MARTILLOS SACABOLLOS	
MARTILLOS SACABOLLOS	86
MARTILLOS SACABOLLOS DE SUCCIÓN	86
PISONES DE COMPACTADO Y RELLENO	
PISONES DE COMPACTADO Y RELLENO	152
MAZAS PARA PISONES	152
PISTOLA MANUAL PARA APLICACIÓN DE POLIURETANO	
PISTOLA PARA APLICACIÓN DE POLIURETANO	171
PISTOLAS AEROGRÁFICAS DE GRAVEDAD Y SUCCIÓN	
PISTOLAS AEROGRÁFICAS DE GRAVEDAD Y SUCCIÓN	170
PISTOLAS DE ENGRASE	
PISTOLAS DE ENGRASE	172



FAMILIA / TIPO	Página
PISTOLAS DE SECADO	
PISTOLAS DE SECADO	171
PISTOLAS DE SOPLADO Y ASPIRACIÓN	
PISTOLAS DE SOPLADO	179-180
PISTOLAS DE ASPIRACIÓN Y SOPLADO	181
PISTOLAS DE SUCCIÓN PARA CHORRO DE ARENA	
PISTOLAS DE SUCCIÓN PARA CHORRO DE ARENA	174
PISTOLAS DE SUCCIÓN PARA LA APLICACIÓN DE ANTI-GRAVILLA, PROTECCIÓN DE BAJOS E INSONORIZACIÓN	
PISTOLAS PARA LA APLICACIÓN DE ANTIGRAVILLA	171
PISTOLAS DE SUCCIÓN PARA LAVADO Y LIMPIEZA	
PISTOLAS PARA PETROLEAR, LAVADO Y LIMPIEZA	173
PISTOLAS DE AGUA	173
PISTOLAS PARA SELLANTES, ADHESIVOS Y MASILLAS	
PISTOLAS PARA SELLANTES	175-176
PISTOLAS PARA PRODUCTOS BICOMPONENTES	177
PLEGADORA DE CHAPA	
PLEGADORA DE CHAPA	85
PORTABROCAS Y ACCESORIOS	
PORTABROCAS Y ACCESORIOS	62-63
PULIDORAS	
PULIDORAS	130-131
PLATOS, BOINAS Y ESPONJAS DE PULIDO	132-133
PUNTAS Y ADAPTADORES DE ATORNILLADOR	
PUNTAS Y ADAPTADORES DE ATORNILLADOR	50
QUITAPUNTOS DE SOLDADURA CON ARCO	
QUITAPUNTOS DE SOLDADURA CON ARCO	85
RACORDAJE	
RACORDAJE	307-309
REMACHADORAS DE TUERCAS Y TORNILLOS	
REMACHADORAS DE TUERCAS Y TORNILLOS	64-65
REMACHADORAS DE TUERCAS	66
REMACHADORAS MANUALES	
REMACHADORAS MANUALES	67
REMACHADORAS ÓLEO-NEUMÁTICAS	
PARA REMACHE Ø 4 Y 4,8 mm	68-69
PARA REMACHE Ø 6,4 mm	70
PARA REMACHE ESTRUCTURAL Ø 6,4 mm	71
ROEDORA	
ROEDORA	75
ROSCADORAS	
TALADROS - ROSCADORAS	61
SIERRAS	
SIERRAS DE SABLE	80
SIERRAS PARA CORTE DE TUBOS Y PERFILES	81
HOJAS DE SIERRA	81
TALADRO Y ATORNILLADOR KITS	
KITS TALADRO Y ATORNILLADOR	51
TALADROS	
TALADROS CAPACIDAD BROCA Ø 6 mm	52
TALADROS CAPACIDAD BROCA Ø 10 mm	53-54
TALADROS CAPACIDAD BROCA Ø 13 mm	55-56
TALADROS CAPACIDAD BROCA Ø 16 mm	57
TALADROS CAPACIDAD BROCA Ø 32 mm	58
TALADROS RECTOS	59
TALADROS ACODADOS	60
TIJERAS PODADORAS	
TIJERAS PODADORAS	82
TRATAMIENTO DE AIRE COMPRIMIDO	
EQUIPOS DE FILTRAJE Y LUBRICACIÓN	294-296
ACCESORIOS TRATAMIENTO DE AIRE COMPRIMIDO	297
VASOS DE IMPACTO	
JUEGOS DE VASOS DE IMPACTO	35
VENTOSAS INDUSTRIALES	
VENTOSAS INDUSTRIALES	280-283

Llaves de impacto



La llave de impacto es probablemente la máquina más conocida dentro de la herramienta neumática, gracias a su aportación al facilitar el trabajo por la reducción del esfuerzo físico de los operarios, y debido a la gran variedad, modelos y a la alta capacidad de apriete, siendo utilizada en la mayoría de aplicaciones industriales.

Su función podría entenderse como algo parecido a colocar una llave en una tuerca o tornillo que queremos aflojar o apretar y golpear la llave con un martillo, haciéndola girar en tramos cortos y graduales. Esta acción libera el óxido y la corrosión adherida a la tuerca o tornillo.

La amplia gama de modelos existentes hacen posible realizar trabajos de apriete de tuercas o tornillos hasta M50.



Selección de la llave de impacto adecuada a su carga de trabajo

Dependiendo de la carga de trabajo, es obligatorio realizar una elección de la herramienta adecuada, debiendo resaltar, que una mayor capacidad de apriete no significa un mayor rendimiento y durabilidad, recomendando las llaves de impacto de carcasa metálica para trabajos intensivos. Nuestros departamentos técnicos y comercial están a su disposición para asesorarles en la selección.

Para garantizar la durabilidad de la herramienta, durante el apriete o aflojado, la duración del trabajo del sistema de impacto debe de ser inferior a 5 segundos. De no ser así, es obligatorio seleccionar una llave de impacto de mayor capacidad y rendimiento.

Deben utilizarse vasos y accesorios de impacto de calidad y en buenas condiciones y comprobar que el retenedor, anillo o bola esté desarrollando correctamente su función. Una sujeción deficiente del vaso a la máquina, así como reducciones y alargadores, provocará una disminución del par.

TIPOS DE RETENEDOR DEL VASO AL CUADRADILLO

 	<p>Anillo de fricción para un rápido cambio de vasos. Es el tipo de retenedor utilizado con más frecuencia.</p>	 	<p>Pin o Bola Para un rápido cambio de vasos.</p>	 	<p>Agujero para pasador con retención de junta tórica. Usado en máquinas de gran tamaño.</p>	 	<p>Agujero para pasador y anillo de fricción para un uso indistinto de un sistema u otro.</p>
---------------------------------------------------------------------------------------------------------------------------------------------------------------------------	----------------------------------------------------------------------------------------------------------------------------	----------------------------------------------------------------------------------------------------------------------------------------------------------------------------	--------------------------------------------------------------	----------------------------------------------------------------------------------------------------------------------------------------------------------------------------	-----------------------------------------------------------------------------------------------------	--------------------------------------------------------------------------------------------------------------------------------------------------------------------------------	------------------------------------------------------------------------------------------------------

FACTORES DE CONVERSIÓN

LONGITUD	Milímetros	PAR	Kilogramo/metro	Libra/pulgada	Libra/pie
1 Pulgada (in)	25,4 mm	1 Nm	0,10196 Kgm	8,85155 lb.in	0,7376 lbt.ft
POTENCIA	Vatios	CAUDAL	Metro cúbico/minuto	Litros/segundo	Pie cúbico/minuto
1 HP	746 W	1 litro/minuto (l/min)	0,001 m ³ /min	0,01666 l/s	0,03531 CFM
1 CV	735 W				
PRESIÓN	Kilogramo/centímetro cuadrado	Libra por pulgada cuadrada	Atmósfera		
1 bar	1,01972 Kg/cm ²	14,50377 psi	0,986923 atm		



MARTILLO SIMPLE
PIN LESS

MARTILLO SIMPLE PIN LESS
Con un único impacto por giro. El martillo y el pasador forman una única pieza. Adecuado para uso con juntas muy blandas con una alta velocidad de apriete.



MARTILLO SIMPLE

MARTILLO SIMPLE
Con un único impacto por giro. Adecuado para uso con juntas muy blandas con una alta velocidad de apriete.



DOBLE MARTILLO

DOBLE MARTILLO
Realiza dos impactos por giro en ambas caras del eje, proporcionando una alta estabilidad con una baja vibración.

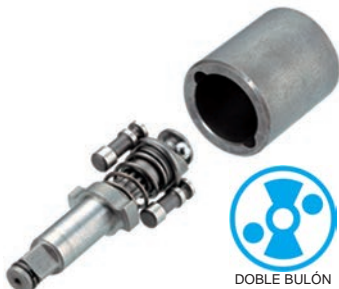

DOBLE BULÓN

DOBLE BULÓN
Sistema de bulones que realiza impactos simultáneos en el eje proporcionando un par equilibrado y con una baja vibración con una buena relación potencia/peso.



MAZA SIMPLE

MAZA SIMPLE
Sistema que proporciona aprietes potentes y equilibrados y con una larga duración.



DOBLE MAZA

DOBLE MAZA
Sistema que proporciona aprietes potentes, constantes y con una alta estabilidad. Alta duración con una baja vibración.

ROSCA	TORNILLO HEXAGONAL	TORNILLO ALLEN	PAR MÁXIMO	
				CUADRO ORIENTATIVO DE SELECCIÓN DE HERRAMIENTAS
M6	10	5	9,7	LAR-IW010
M8	13	6	24,5	BEX-1K107A1, NR-6SSL, NR-6SL, BEX-IP114A1, LAR-840, LAR-307
M10	17	8	48,4	LAR-840, LAR-IW145, LAR-IW165, LAR-840D, LAR-IW210
M12	19	10	84	LAR-840D, LAR-IW210, LAR-IW200, LAR-IW245, LAR-SD850, LAR-SD850AC
M14	22	12	133	LAR-IW200, BEX-IP240A1, LAR-856B, KPT-14MEV2, LAR-857B, LAR-IW247, LAR-IW265, LAR-SD850, LAR-SD850AC
M16	24	14	209	BEX-IP240A1, LAR-856B, KPT-14MEV2, LAR-857B, LAR-IW247, LAR-IW265, LAR-SD850, LAR-SD850AC
M18	27	14	286	LAR-857B, LAR-IW265, BEX-IT350A1
M20	30	17	406	PT-IW3602, LAR-5068 (L), LAR-IW310, LAR-IW340, BEX-IT3110A1MG
M22	32	17	588	PT-IW3602, LAR-5068 (L), LAR-IW310, LAR-IW340, BEX-IT3110A1MG
M24	36	19	699	BEX-IT3110A1MG, KPT-285P (L), LAR-IW410, LAR-IW440 (L)
M27	41	19	1.038	BEX-IT3110A1MG, KPT-285P (L), LAR-IW410, LAR-IW440 (L), BEX-IT4110A1MG (L), KPT-326P
M30	46	22	1.408	KPT-326P, LAR-381P (L), KPT-381P (L), LAR-819P (L), LAR-819 (L)
M33	50	24	1.914	LAR-381P (L), KPT-381P (L), LAR-819P (L), LAR-819 (L), LAR-38P (L), LAR-38 (L)
M36	55	27	2.456	LAR-38P (L), LAR-38 (L), LAR-5089 (L)
M39	60	27	3.191	LAR-5089 (L)
M42	65	32	3.931	KPT-55SA, LAR-55
M45	70	32	4.925	KPT-55SA, LAR-55
M48	75	36	5.948	KPT-55SA, LAR-55



La tabla indica el máximo par de apriete recomendado y los tamaños de hexágonos para los pernos más comunes en calidad 8.8 en sistema métrico. Estos datos deben de utilizarse exclusivamente a modo de guía. Antes de realizar la fijación de los pernos, consulte siempre las recomendaciones técnicas y las instrucciones del fabricante.



LAR-IW010 COMPOSITE

1/4"

Par Máximo
Nm
68

Regulador
Número posiciones
Inverso / Apriete
1 / 1



• MANDO PARA INVERSIÓN DEL GIRO CON UNA ÚNICA MANO



BEX-IK107A1

3/8"

Par Máximo
Nm
102

Regulador
Número posiciones
Inverso / Apriete
9 / 9



NR-6SSL

3/8"



Par Máximo
Nm
110

Regulador
Número posiciones
Inverso / Apriete
1 / 1



NR-6SL

3/8"



Par Máximo
Nm
110

Regulador
Número posiciones
Inverso / Apriete
1 / 1



MODELO	Cuadrado	Capacidad	Apriete Nm		RPM	Peso Kg	Longitud mm	Consumo l/min	Entrada de aire	Salida de aire	Uso
			Trabajo	Máximo							
LAR-IW010	1/4"	M6	40	68	11.000	0,62	145	250	1/4	Inferior	★
BEX-IK107A1	3/8"	M8	61	102	11.000	0,80	150	300	1/4	Superior	★
NR-6SSL	3/8"	M8	66	110	8.000	1,00	200	300	1/4	Frontal	★★
NR-6SL	3/8"	M8	66	110	8.000	1,20	175	300	1/4	Frontal	★★

Especificaciones obtenidas a una presión de aire constante de 6,2 bar. Manguera recomendada de Ø interior de 8 mm

Los valores de apriete deben ser utilizados únicamente como referencia. Medición de valores máximos de torsión realizado con comprobador Skidmore-Wilhelm bajo norma ISO -2787, los cuales en condiciones normales de trabajo, pueden no ajustarse al valor indicado, dependiendo del tipo de junta, lubricación, textura de los materiales, presión de aire y accesorios utilizados.



BEX-IP114A1 3/8"

Par Máximo
Nm
258

Regulador
Número posiciones
Inverso / Apriete
1 / 3



DOBLE BULÓN



BASSO

LAR-840 3/8"

Par Máximo
Nm
270

Regulador
Número posiciones
Inverso / Apriete
5 / 5



MAZA SIMPLE



LAR-IW145 3/8"

Par Máximo
Nm
475

Regulador
Número posiciones
Inverso / Apriete
1 / 3

COMPOSITE



DOBLE MAZA



LAR-IW165 3/8"

Par Máximo
Nm
475

Regulador
Número posiciones
Inverso / Apriete
1 / 3

COMPOSITE



DOBLE MAZA



MODELO	Cuadrillo	Capacidad	Apriete Nm		RPM	Peso Kg	Longitud mm	Consumo l/min	Entrada de aire	Salida de aire	Uso
			Trabajo	Máximo							
BEX-IP114A1	3/8"	M10	155	258	10.000	1,40	155	300	1/4	Inferior	★
LAR-840	3/8"	M12	162	270	10.000	1,40	140	300	1/4	Inferior	★★
LAR-IW145	3/8"	M14	285	475	8.000	1,30	160	300	1/4	Inferior	★
LAR-IW165	3/8"	M14	285	475	10.000	1,33	143	300	1/4	Inferior	★★

Especificaciones obtenidas a una presión de aire constante de 6,2 bar. Manguera recomendada de Ø interior de 8 mm

Los valores de apriete deben ser utilizados únicamente como referencia. Medición de valores máximos de torsión realizado con comprobador Skidmore-Wilhelm bajo norma ISO -2787, los cuales en condiciones normales de trabajo, pueden no ajustarse al valor indicado, dependiendo del tipo de junta, lubricación, textura de los materiales, presión de aire y accesorios utilizados.



LAR-SD850

1/2"

Par Máximo
Nm

450

Regulador

Número posiciones
Inverso / Apriete
1 / 1



REVERSIBLES



DOBLE MARTILLO

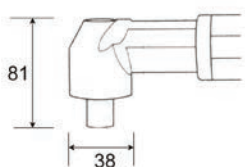

LAR-307

1/2"

Par Máximo
Nm

80

Regulador

Regulador de
caudal giratorio



DOBLE MARTILLO

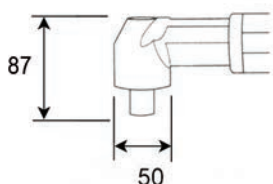

LAR-SD850AC

1/2"

Par Máximo
Nm

400

Regulador

Número posiciones
Inverso / Apriete
1 / 1



DOBLE MARTILLO

MODELO	Cuadradillo	Capacidad	Apriete Nm		RPM	Peso Kg	Longitud mm	Consumo l/min	Entrada de aire	Salida de aire	Uso
			Trabajo	Máximo							
LAR-SD850	1/2"	M16	270	450	4.500	3,40	340	450	1/4	Frontal	**
LAR-307	1/2"	M8	50	80	6.500	1,50	260	300	1/4	Trasera	*
LAR-SD850AC	1/2"	M16	240	400	4.000	4,20	370	450	1/4	Frontal	**

Especificaciones obtenidas a una presión de aire constante de 6,2 bar. Manguera recomendada de Ø interior de 10 mm

Los valores de apriete deben ser utilizados únicamente como referencia. Medición de valores máximos de torsión realizado con comprobador Skidmore-Wilhelm bajo norma ISO -2787, los cuales en condiciones normales de trabajo, pueden no ajustarse al valor indicado, dependiendo del tipo de junta, lubricación, textura de los materiales, presión de aire y accesorios utilizados.



LAR-840D

1/2"

Par Máximo
Nm
270

Regulador
Número posiciones
Inverso / Apriete
5 / 5



Con eje para vasos de 1/2" y puntas hexagonales de 1/4"



MAZA SIMPLE



LAR-IW210

1/2"

Par Máximo
Nm
338

Regulador
Número posiciones
Inverso / Apriete
3 / 3

Pulsador para inversión del giro con una única mano



DOBLE MAZA

COMPOSITE



LAR-IW245

1/2"

Par Máximo
Nm
500

Regulador
Número posiciones
Inverso / Apriete
1 / 3



DOBLE MAZA

COMPOSITE



Super Compacta
120 mm de longitud.
Ideal para trabajos en
espacios reducidos

LAR-IW200

1/2"

Par Máximo
Nm
600

Regulador
Número posiciones
Inverso / Apriete
1 / 3



MAZA SIMPLE



MODELO	Cuadrillo	Capacidad	Apriete Nm		RPM	Peso Kg	Longitud mm	Consumo l/min	Entrada de aire	Salida de aire	Uso
			Trabajo	Máximo							
LAR-840D	1/2"	M12	162	270	10.000	1,40	150	300	1/4	Inferior	**
LAR-IW210	1/2"	M12	202	338	11.000	1,20	153	300	1/4	Inferior	**
LAR-IW245	1/2"	M14	300	500	11.000	1,30	160	300	1/4	Inferior	*
LAR-IW200	1/2"	M14	400	600	10.000	1,60	120	300	1/4	Inferior	**

Especificaciones obtenidas a una presión de aire constante de 6,2 bar. Manguera recomendada de Ø interior de 10 mm

Los valores de apriete deben ser utilizados únicamente como referencia. Medición de valores máximos de torsión realizado con comprobador Skidmore-Wilhelm bajo norma ISO -2787, los cuales en condiciones normales de trabajo, pueden no ajustarse al valor indicado, dependiendo del tipo de junta, lubricación, textura de los materiales, presión de aire y accesorios utilizados.



REVERSIBLES



BEX-IP240A1

1/2"

Par Máximo
Nm
677

Regulador
Número posiciones
Inverso / Apriete
1 / 3



DOBLE BULÓN

BASSO



LAR-856B

1/2"

Par Máximo
Nm
810

Regulador
Número posiciones
Inverso / Apriete
4 / 4



DOBLE MAZA



KPT-14MEV2

1/2"

Par Máximo
Nm
660

Regulador
Número posiciones
Inverso / Apriete
4 / 4



DOBLE MAZA



COMPOSITE

DEPRAG
INDUSTRIAL

Gama de llaves de impacto con certificación ATEX disponibles en páginas 259-260

MODELO	Cuadrado	Capacidad	Apriete Nm		RPM	Peso Kg	Longitud mm	Consumo l/min	Entrada de aire	Salida de aire	Uso
			Trabajo	Máximo							
BEX-IP240A1	1/2"	M16	405	677	7.000	2,50	200	300	1/4	Inferior	★
LAR-856B	1/2"	M16	486	810	7.500	2,60	194	300	1/4	Inferior	★★
KPT-14MEV2	1/2"	M16	385	660	6.000	2,10	185	300	1/4	Inferior	★★★

Especificaciones obtenidas a una presión de aire constante de 6,2 bar. Manguera recomendada de Ø interior de 10 mm

Los valores de apriete deben ser utilizados únicamente como referencia. Medición de valores máximos de torsión realizado con comprobador Skidmore-Wilhelm bajo norma ISO -2787, los cuales en condiciones normales de trabajo, pueden no ajustarse al valor indicado, dependiendo del tipo de junta, lubricación, textura de los materiales, presión de aire y accesorios utilizados.



LAR-857B
1/2"

Par Máximo
Nm
949

Regulador
Número posiciones
Inverso / Apriete
4 / 4



DOBLE MAZA



LAR-IW247
1/2"

Par Máximo
Nm
949

Regulador
Número posiciones
Inverso / Apriete
1 / 3



DOBLE MAZA

COMPOSITE



LAR-IW265
1/2"

Par Máximo
Nm
949

Regulador
Número posiciones
Inverso / Apriete
1 / 3



DOBLE MAZA

COMPOSITE



MODELO	Cuadrado	Capacidad	Apriete Nm		RPM	Peso Kg	Longitud mm	Consumo l/min	Entrada de aire	Salida de aire	Uso
			Trabajo	Máximo							
LAR-857B	1/2"	M18	569	949	6.500	2,70	205	350	1/4	Inferior	***
LAR-IW247	1/2"	M18	569	949	8.500	2,10	190	450	1/4	Inferior	*
LAR-IW265	1/2"	M18	569	949	8.000	2,15	193	450	1/4	Inferior	***

Especificaciones obtenidas a una presión de aire constante de 6,2 bar. Manguera recomendada de Ø interior de 10 mm

Los valores de apriete deben ser utilizados únicamente como referencia. Medición de valores máximos de torsión realizado con comprobador Skidmore-Wilhelm bajo norma ISO -2787, los cuales en condiciones normales de trabajo, pueden no ajustarse al valor indicado, dependiendo del tipo de junta, lubricación, textura de los materiales, presión de aire y accesorios utilizados.



BASSO



REVERSIBLES

MODELO **BEX-IP240A1K2** 1/2"
 LLAVE DE IMPACTO DE 1/2" **BEX-IP240A1** *
 10 VASOS DE IMPACTO DE 1/2":
9, 10, 11, 13, 14, 17, 19, 22, 24 y 27 mm
ALARGADERA DE IMPACTO DE 1/2 " DE 125 mm
MINI LUBRICADOR
ACEITERA DE PLÁSTICO
CONECTOR A ENCHUFE RÁPIDO
MALETÍN DE PLÁSTICO
PESO: 5 Kg



DOBLE BULÓN



MODELO **LAR-856BK2** 1/2"
 LLAVE DE IMPACTO DE 1/2" **LAR-856B** **
 10 VASOS DE IMPACTO DE 1/2":
9, 10, 11, 13, 14, 17, 19, 22, 24 y 27 mm
ALARGADERA DE IMPACTO DE 1/2 " DE 125 mm
MINI LUBRICADOR
ACEITERA DE PLÁSTICO
CONECTOR A ENCHUFE RÁPIDO
MALETÍN DE PLÁSTICO
PESO: 5,10 Kg



DOBLE MAZA



MODELO **LAR-856BK4** 1/2"
 LLAVE DE IMPACTO DE 1/2" **LAR-856B** **
 CARRACA DE 1/2" **LAR-5056** **
 10 VASOS DE IMPACTO DE 1/2":
9, 10, 11, 13, 14, 17, 19, 22, 24 y 27 mm
MINI LUBRICADOR
CONECTOR A ENCHUFE RÁPIDO
MALETÍN DE PLÁSTICO
PESO: 6,10 Kg



DOBLE MAZA



Especificaciones obtenidas a una presión de aire constante de 6,2 bar. Manguera recomendada de Ø interior de 10 mm

Los valores de apriete deben ser utilizados únicamente como referencia. Medición de valores máximos de torsión realizado con comprobador Skidmore-Wilhelm bajo norma ISO -2787, los cuales en condiciones normales de trabajo, pueden no ajustarse al valor indicado, dependiendo del tipo de junta, lubricación, textura de los materiales, presión de aire y accesorios utilizados.



REVERSIBLES

MODELO **LAR-IW200K2** 1/2"
LLAVE DE IMPACTO DE 1/2" **LAR-IW200** **
6 VASOS DE IMPACTO DE 1/2":
13, 17, 19, 21, 22 y 24 mm
CONECTOR A ENCHUFE RÁPIDO
MALETÍN DE PLÁSTICO
PESO: 2,70 Kg



MODELO **LAR-5068K1** 3/4"
LLAVE DE IMPACTO DE 3/4" **LAR-5068** **
8 VASOS DE IMPACTO DE 3/4":
26, 27, 29, 30, 32, 35, 36 y 38 mm
ACEITERA DE PLÁSTICO
CONECTOR A ENCHUFE RÁPIDO
MALETÍN DE PLÁSTICO
PESO: 9,10 Kg



Especificaciones obtenidas a una presión de aire constante de 6,2 bar. Manguera recomendada de Ø interior de 10 mm

Los valores de apriete deben ser utilizados únicamente como referencia. Medición de valores máximos de torsión realizado con comprobador Skidmore-Wilhelm bajo norma ISO -2787, los cuales en condiciones normales de trabajo, pueden no ajustarse al valor indicado, dependiendo del tipo de junta, lubricación, textura de los materiales, presión de aire y accesorios utilizados.



REVERSIBLES

BASSO



BEX-IT350A1

3/4"



740



Número posiciones Inverso / Apriete 1 / 3



DOBLE MAZA

PT-IW3602

3/4"



1.250



Número posiciones Inverso / Apriete 1 / 3



DOBLE MAZA



LAR-5068

3/4"



1.350



Número posiciones Inverso / Apriete 1 / 3



DOBLE MAZA



LAR-IW310

3/4"



1.400



Número posiciones Inverso / Apriete 1 / 3



DOBLE MAZA

COMPOSITE



LAR-5068L

3/4"

LONGITUD DE EJE 150 mm



1.255



Número posiciones Inverso / Apriete 1 / 3



DOBLE MAZA

DEPRAG
INDUSTRIAL

Gama de llaves de impacto con certificación ATEX disponibles en páginas 259-260

MODELO	Cuadrado	Capacidad	Apriete Nm		RPM	Peso Kg	Longitud mm	Consumo l/min	Entrada de aire	Salida de aire	Uso
			Trabajo	Máximo							
BEX-IT350A1	3/4"	M20	445	740	7.500	2,90	210	350	1/4	Inferior	*
PT-IW3602	3/4"	M25	750	1.250	4.600	5,20	235	450	3/8	Inferior	*
LAR-5068	3/4"	M25	810	1.350	6.500	4,60	225	450	1/4	Inferior	**
LAR-5068L	3/4"	M25	750	1.255	6.500	4,80	355	450	1/4	Inferior	**
LAR-IW310	3/4"	M27	810	1.400	7.000	3,90	225	550	3/8	Inferior	**

Especificaciones obtenidas a una presión de aire constante de 6,2 bar. Manguera recomendada de Ø interior de 10 mm

Los valores de apriete deben ser utilizados únicamente como referencia. Medición de valores máximos de torsión realizado con comprobador Skidmore-Wilhelm bajo norma ISO -2787, los cuales en condiciones normales de trabajo, pueden no ajustarse al valor indicado, dependiendo del tipo de junta, lubricación, textura de los materiales, presión de aire y accesorios utilizados.

BASSO



BEX-IT3110A1MG

3/4"

Par Máximo
Nm
1.490

Regulador
Número posiciones
Inverso / Apriete
1 / 3



DOBLE MAZA

MAGNESIO



KPT-285P

3/4"

Par Máximo
Nm
1.500

Regulador
Número posiciones
Inverso / Apriete
5 / 5



MAZA SIMPLE



KPT-285PL

3/4"

LONGITUD DE EJE 150 mm

Par Máximo
Nm
1.395

Regulador
Número posiciones
Inverso / Apriete
5 / 5



MAZA SIMPLE

LAR-IW340

3/4"

Par Máximo
Nm
2.050

Regulador
Número posiciones
Inverso / Apriete
3 / 3



DOBLE MAZA

EXCELENTE RELACIÓN PAR - PESO.
DISEÑADA ERGONÓMICAMENTE PARA LA COMODIDAD
DEL OPERARIO, REDUCIENDO LA FATIGA DURANTE EL
USO Y AUMENTANDO SU PRODUCTIVIDAD.



MODELO	Cuadrillo	Capacidad	Apriete Nm		RPM	Peso Kg	Longitud mm	Consumo l/min	Entrada de aire	Salida de aire	Uso
			Trabajo	Máximo							
BEX-IT3110A1MG	3/4"	M27	895	1.490	5.500	5,15	227	550	3/8	Inferior	**
KPT-285P	3/4"	M27	910	1.500	4.500	5,50	220	550	3/8	Inferior	***
KPT-285PL	3/4"	M27	840	1.395	4.500	6,90	380	550	3/8	Inferior	***
LAR-IW340	3/4"	M27	1.250	2.050	5.500	5,85	318	600	1/2	Inferior	**

Especificaciones obtenidas a una presión de aire constante de 6,2 bar. Manguera recomendada de Ø interior de 13 mm

Los valores de apriete deben ser utilizados únicamente como referencia. Medición de valores máximos de torsión realizado con comprobador Skidmore-Wilhelm bajo norma ISO -2787, los cuales en condiciones normales de trabajo, pueden no ajustarse al valor indicado, dependiendo del tipo de junta, lubricación, textura de los materiales, presión de aire y accesorios utilizados.



LAR-IW410

1"



1.400



Número posiciones Inverso / Apriete 1 / 3



DOBLE MAZA

COMPOSITE



BEX-IT4110A1MG

1"



1.490



Número posiciones Inverso / Apriete 1 / 3



DOBLE MAZA

MAGNESIO

BASSO



BEX-IT4110A1MGL

1"

LONGITUD DE EJE 150 mm



1.415



Número posiciones Inverso / Apriete 1 / 3



DOBLE MAZA

MAGNESIO



KPT-326P

1"



1.650



Número posiciones Inverso / Apriete 5 / 5



MAZA SIMPLE

KPT / KAWASAKI PNEUMATIC TOOLS



LAR-IW440

1"



2.170



Número posiciones Inverso / Apriete 3 / 3



DOBLE MAZA

EXCELENTE RELACIÓN PAR - PESO. DISEÑADA ERGONÓMICAMENTE PARA LA COMODIDAD DEL OPERARIO, REDUCIENDO LA FATIGA DURANTE EL USO Y AUMENTANDO SU PRODUCTIVIDAD.

LAR-IW440L

1"

LONGITUD DE EJE 150 mm



2.100



Número posiciones Inverso / Apriete 3 / 3



DOBLE MAZA



MODELO	Cuadradillo	Capacidad	Apriete Nm		RPM	Peso Kg	Longitud mm	Consumo l/min	Entrada de aire	Salida de aire	Uso
			Trabajo	Máximo							
LAR-IW410	1"	M27	865	1.400	6.500	4,00	230	600	3/8	Inferior	**
BEX-IT4110A1MG	1"	M27	895	1.490	5.000	5,20	225	550	3/8	Inferior	**
BEX-IT4110A1MGL	1"	M27	850	1.415	5.000	6,00	345	550	3/8	Inferior	**
KPT-326P	1"	M30	925	1.650	4.500	5,50	220	600	3/8	Inferior	***
LAR-IW440	1"	M30	1.300	2.170	5.500	5,90	325	600	1/2	Inferior	**
LAR-IW440L	1"	M30	1.260	2.170	5.500	6,70	445	600	1/2	Inferior	**

Especificaciones obtenidas a una presión de aire constante de 6,2 bar. Manguera recomendada de Ø interior de 13 mm

Los valores de apriete deben ser utilizados únicamente como referencia. Medición de valores máximos de torsión realizado con comprobador Skidmore-Wilhelm bajo norma ISO -2787, los cuales en condiciones normales de trabajo, pueden no ajustarse al valor indicado, dependiendo del tipo de junta, lubricación, textura de los materiales, presión de aire y accesorios utilizados.



REVERSIBLES



LAR-381PL

1"

LONGITUD DE EJE 150 mm



LAR-381P

1"

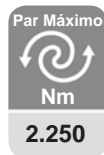

KPT-381PL

1"

LONGITUD DE EJE 150 mm

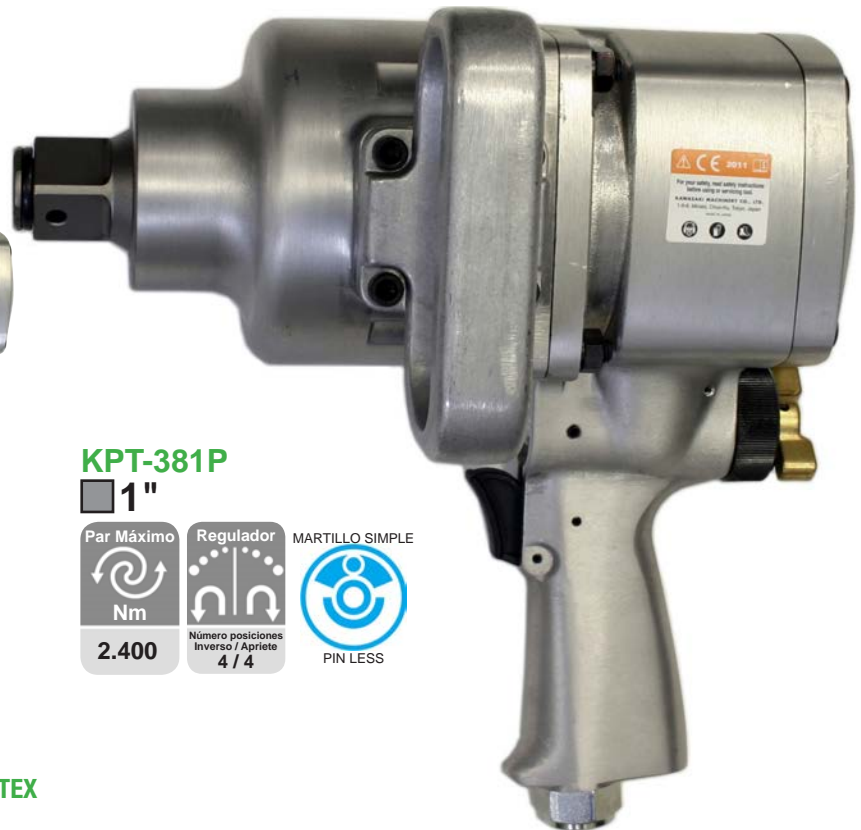

KPT-381P

1"



DEPRAG
INDUSTRIAL

Gama de llaves de impacto con certificación ATEX disponibles en páginas 259-260

MODELO	Cuadradillo	Capacidad	Apriete Nm		RPM	Peso Kg	Longitud mm	Consumo l/min	Entrada de aire	Salida de aire	Uso
			Trabajo	Máximo							
LAR-381P	1"	M33	1.350	2.250	3.900	11,00	270	650	3/8	Superior	**
LAR-381PL	1"	M33	1.285	2.140	3.900	12,50	390	650	3/8	Superior	**
KPT-381P	1"	M33	1.440	2.400	3.900	11,00	270	650	3/8	Superior	***
KPT-381PL	1"	M33	1.370	2.280	3.900	12,50	390	650	3/8	Superior	***

Especificaciones obtenidas a una presión de aire constante de 6,2 bar. Manguera recomendada de Ø interior de 13 mm.

Los valores de apriete deben ser utilizados únicamente como referencia. Medición de valores máximos de torsión realizado con comprobador Skidmore-Wilhelm bajo norma ISO -2787, los cuales en condiciones normales de trabajo, pueden no ajustarse al valor indicado, dependiendo del tipo de junta, lubricación, textura de los materiales, presión de aire y accesorios utilizados.



LAR-819P

1"

Par Máximo
Nm
2.300

Regulador
Número posiciones
Inverso / Apriete
4 / 4



DOBLE MAZA

LAR-819PL

1"

LONGITUD DE EJE 150 mm

Par Máximo
Nm
2.185

Regulador
Número posiciones
Inverso / Apriete
4 / 4



DOBLE MAZA



LAR-819

1"

Par Máximo
Nm
2.300

Regulador
Número posiciones
Inverso / Apriete
3 / 3



DOBLE MAZA



LAR-819L

1"

LONGITUD DE EJE 150 mm

Par Máximo
Nm
2.185

Regulador
Número posiciones
Inverso / Apriete
3 / 3



DOBLE MAZA

MODELO	Cuadradillo	Capacidad	Apriete Nm		RPM	Peso Kg	Longitud mm	Consumo l/min	Entrada de aire	Salida de aire	Uso
			Trabajo	Máximo							
LAR-819P	1"	M33	1.380	2.300	4.000	10,50	315	650	1/2	Frontal orientable	***
LAR-819PL	1"	M33	1.310	2.185	4.000	12,00	435	650	1/2	Frontal orientable	***
LAR-819	1"	M33	1.380	2.300	4.000	11,50	400	650	1/2	Inferior	***
LAR-819L	1"	M33	1.310	2.185	4.000	13,00	520	650	1/2	Inferior	***

Especificaciones obtenidas a una presión de aire constante de 6,2 bar. Manguera recomendada de Ø interior de 13 mm

Los valores de apriete deben ser utilizados únicamente como referencia. Medición de valores máximos de torsión realizado con comprobador Skidmore-Wilhelm bajo norma ISO -2787, los cuales en condiciones normales de trabajo, pueden no ajustarse al valor indicado, dependiendo del tipo de junta, lubricación, textura de los materiales, presión de aire y accesorios utilizados.

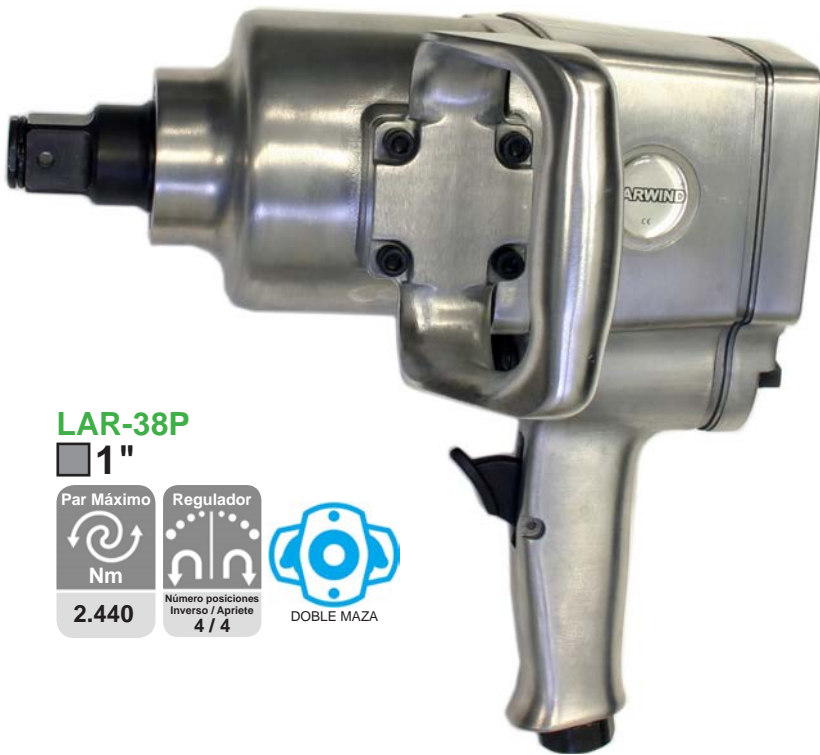

LAR-38P

1"

Par Máximo
Nm
2.440

Regulador
Número posiciones
Inverso / Apriete
4 / 4



DOBLE MAZA



LAR-38PL

1"

LONGITUD DE EJE 150 mm

Par Máximo
Nm
2.320

Regulador
Número posiciones
Inverso / Apriete
4 / 4



DOBLE MAZA



LAR-38

1"

Par Máximo
Nm
2.440

Regulador
Número posiciones
Inverso / Apriete
3 / 3



DOBLE MAZA



LAR-38L

1"

LONGITUD DE EJE 150 mm

Par Máximo
Nm
2.320

Regulador
Número posiciones
Inverso / Apriete
3 / 3



DOBLE MAZA

MODELO	Cuadradillo	Capacidad	Apriete Nm		RPM	Peso Kg	Longitud mm	Consumo l/min	Entrada de aire	Salida de aire	Uso
			Trabajo	Máximo							
LAR-38P	1"	M36	1.470	2.440	3.900	13,50	315	700	1/2	Frontal orientable	***
LAR-38PL	1"	M36	1.390	2.320	3.900	15,00	435	700	1/2	Frontal orientable	***
LAR-38	1"	M36	1.470	2.440	3.900	11,00	420	700	1/2	Inferior	***
LAR-38L	1"	M36	1.390	2.320	3.900	12,50	540	700	1/2	Inferior	***

Especificaciones obtenidas a una presión de aire constante de 6,2 bar. Manguera recomendada de Ø interior de 13 mm

Los valores de apriete deben ser utilizados únicamente como referencia. Medición de valores máximos de torsión realizado con comprobador Skidmore-Wilhelm bajo norma ISO -2787, los cuales en condiciones normales de trabajo, pueden no ajustarse al valor indicado, dependiendo del tipo de junta, lubricación, textura de los materiales, presión de aire y accesorios utilizados.



REVERSIBLES



LAR-5089

1"

Par Máximo
Nm

3.600

Regulador

Número posiciones
Inverso / Apriete
4 / 4



DOBLE MAZA

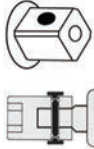

LAR-5089L

1"

LONGITUD DE EJE 200 mm

Par Máximo
Nm

3.390

Regulador

Número posiciones
Inverso / Apriete
4 / 4



DOBLE MAZA



MODELO	Cuadradillo	Capacidad	Apriete Nm		RPM	Peso Kg	Longitud mm	Consumo l/min	Entrada de aire	Salida de aire	Uso
			Trabajo	Máximo							
LAR-5089	1"	M40	2.300	3.600	3.000	15,10	430	800	1/2	Superior	***
LAR-5089L	1"	M40	2.200	3.390	3.000	16,10	630	800	1/2	Superior	***

Especificaciones obtenidas a una presión de aire constante de 6,2 bar. Manguera recomendada de Ø interior de 15 mm

Los valores de apriete deben ser utilizados únicamente como referencia. Medición de valores máximos de torsión realizado con comprobador Skidmore-Wilhelm bajo norma ISO -2787, los cuales en condiciones normales de trabajo, pueden no ajustarse al valor indicado, dependiendo del tipo de junta, lubricación, textura de los materiales, presión de aire y accesorios utilizados.



KPT-55SA
1-1/2"

Par Máximo
Nm
5.500

Regulador
Número posiciones
Inverso / Apriete
4 / 4



LAR-55
1-1/2"

Par Máximo
Nm
4.065

Regulador
Número posiciones
Inverso / Apriete
4 / 4



MODELO	Cuadradillo	Capacidad	Apriete Nm		RPM	Peso Kg	Longitud mm	Consumo l/min	Entrada de aire	Salida de aire	Uso
			Trabajo	Máximo							
KPT-55SA	1"- 1/2"	M50	3.300	5.500	3.000	18,10	530	950	1/2	Superior	***
LAR-55	1"- 1/2"	M50	2.500	4.065	3.000	19,70	450	950	1/2	Superior	***

LLAVE DE IMPACTO PARA TRABAJOS LATERALES - ENTRADA ESTRECHA

Llave de impacto compacta y ligera y con un estrecho cuello que permite apretar y soltar pernos en espacios reducidos en aplicaciones de automoción e industria en general. La transmisión al eje es realizada mediante engranajes.

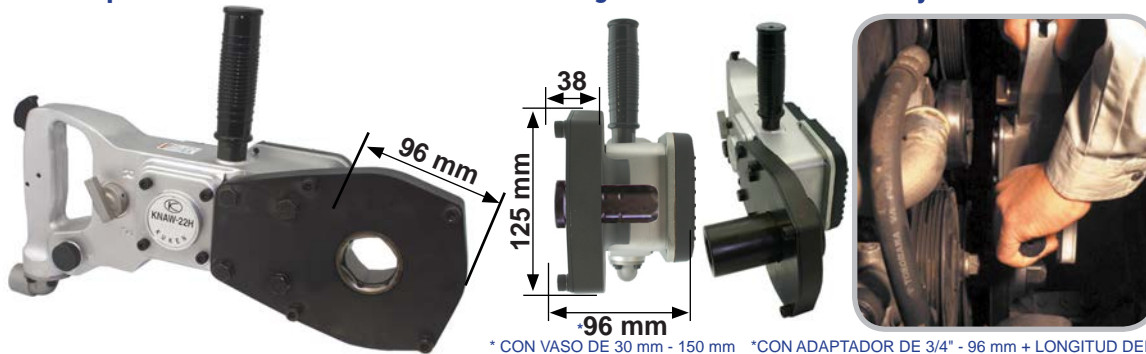

KL-KNAW22H

Par Máximo
Nm
650

Regulador
Número posiciones
Inverso / Apriete
4 / 4



DOTACIÓN:
VASOS DE 17, 19, 21, 22, 24, 27 y 30 mm
ADAPTADOR PARA VASOS DE 3/4"



MODELO	Capacidad	Apriete Nm		RPM	Peso Kg	Longitud mm	Consumo l/min	Entrada de aire	Salida de aire	Uso
		Trabajo	Máximo							
KL-KNAW22H	M22	400	650	1.800	6,50	460	600	1/2	Inferior	***

Especificaciones obtenidas a una presión de aire constante de 6,2 bar. Manguera recomendada de Ø interior de 15 mm

Los valores de apriete deben ser utilizados únicamente como referencia. Medición de valores máximos de torsión realizado con comprobador Skidmore-Wilhelm bajo norma ISO -2787, los cuales en condiciones normales de trabajo, pueden no ajustarse al valor indicado, dependiendo del tipo de junta, lubricación, textura de los materiales, presión de aire y accesorios utilizados.



REVERSIBLES

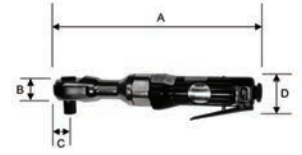

LAR-5055

1/4"

Par Máximo



Nm

35



KPT-705

1/4"

Par Máximo



Nm

40



EL CABEZAL SELLADO MANTIENE LAS PARTES MÓVILES LIBRES DE SUCIEDAD, INCREMENTANDO LA DURACIÓN DE LA HERRAMIENTA

LAR-C0100

1/4"

Par Máximo



Nm

45

- CUERPO CUBIERTO DE COMPOSITE
- ENTRADA DE AIRE GIRATORIA 360°

LAR-C0120

1/4"

Par Máximo



Nm

50



- CUERPO CUBIERTO DE COMPOSITE



KPT-1170

3/8"

Par Máximo



Nm

80



Las carracas deben ser utilizadas como herramientas de aproximación y ajuste, no como equipos de apriete final

MODELO	Cuadrado	Capacidad	Apriete Máximo Nm	RPM	Peso Kg	Dimensiones (mm) A x B x C x D	Consumo l/min	Entrada de aire	Salida de aire	Uso
LAR-5055	1/4"	M8	35	240	0,50	173 x 23 x 16 x 37	200	1/4	Trasera	*
KPT-705	1/4"	M8	40	310	0,50	170 x 22 x 15 x 36	200	1/4	Trasera	***
LAR-C0100	1/4"	M8	45	240	0,50	135 x 22 x 17 x 39	200	1/4	Trasera	**
LAR-C0120	1/4"	M8	50	350	0,50	133 x 21 x 15 x 38	200	1/4	Trasera	***
KPT-1170	3/8"	M10	80	160	1,20	267 x 27 x 20 x 40	220	1/4	Frontal	***

Especificaciones obtenidas a una presión de aire constante de 6,2 bar. Manguera recomendada de Ø interior de 8 mm

Las carracas deben ser utilizadas como herramientas de aproximación y ajuste, no como equipos de apriete final. Los valores de apriete deben ser utilizados únicamente como referencia, los cuales en condiciones normales de trabajo y dependiendo del tipo de junta, lubricación, textura de los materiales, presión de aire y accesorios utilizados, pueden no ajustarse al valor indicado.

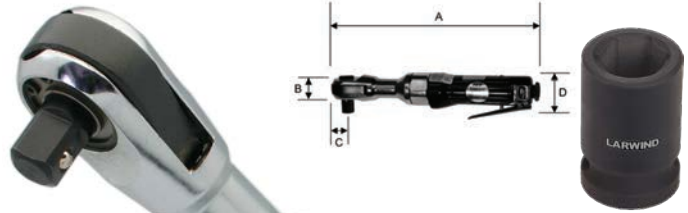

LAR-5056

1/2"

Par Máximo
Nm
75



KPT-1175

1/2"

Par Máximo
Nm
80



EL CABEZAL SELLADO PARA MANTENER LAS PARTES MÓVILES LIBRES DE SUCIEDAD Y EL DOBLE TRINQUETE, INCREMENTAN LA DURACIÓN DE LA HERRAMIENTA.

LAR-C1100

1/2"

Par Máximo
Nm
100

- CUERPO CUBIERTO DE COMPOSITE
- ENTRADA DE AIRE GIRATORIA 360°



LAR-388

1/2"

Par Máximo
Nm
110



MODELO

CARRACA DE 1/2"

7 VASOS DE IMPACTO DE 1/2":

9, 10, 11, 13, 14, 17 y 19 mm

ALARGADERA DE IMPACTO DE 1/2" DE 75 mm

ARTICULACIÓN DE IMPACTO DE 1/2" DE 70 mm

PORTAPUNTAS HEXAGONALES DE 1/4" DE 75 mm

CONECTOR A ENCHUFE RÁPIDO

MALETÍN DE PLÁSTICO

PESO: 2,85 Kg

LAR-5056K

LAR-5056

1/2"



MODELO	Cuadrado	Capacidad	Apriete Máximo Nm	RPM	Peso Kg	Dimensiones (mm) A x B x C x D	Consumo l/min	Entrada de aire	Salida de aire	Uso
LAR-5056	1/2"	M10	75	160	1,20	267 x 29 x 21 x 41	220	1/4	Frontal	★★
KPT-1175	1/2"	M10	80	160	1,20	267 x 27 x 20 x 40	220	1/4	Frontal	★★★
LAR-C1100	1/2"	M10	100	280	1,25	265 x 34 x 20 x 42	220	1/4	Trasera	★★
LAR-388	1/2"	M12	110	150	2	360 x 33 x 26 x 48	250	1/4	Frontal	★

Especificaciones obtenidas a una presión de aire constante de 6,2 bar. Manguera recomendada de Ø interior de 8 mm

Las carracas deben ser utilizadas como herramientas de aproximación y ajuste, no como equipos de apriete final. Los valores de apriete deben ser utilizados únicamente como referencia, los cuales en condiciones normales de trabajo y dependiendo del tipo de junta, lubricación, textura de los materiales, presión de aire y accesorios utilizados, pueden no ajustarse al valor indicado.



LAR-389
1/2"

Par Máximo
Nm
100

DOBLE BULÓN

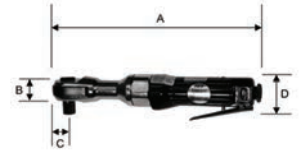

CON SISTEMA QUE ELIMINA LA REACCIÓN DE PAR, PARA EVITAR DAÑOS ACCIDENTALES EN LOS NUDILLOS



LAR-C1150
1/2"

Par Máximo
Nm
110

DOBLE BULÓN

- CUERPO CUBIERTO DE COMPOSITE



LAR-C1200
1/2"

Par Máximo
Nm
163

MAZA SIMPLE

- CUERPO CUBIERTO DE COMPOSITE
- ENTRADA DE AIRE GIRATORIA 360°





LAR-C1300
1/2"

Par Máximo
Nm
271

MAZA SIMPLE

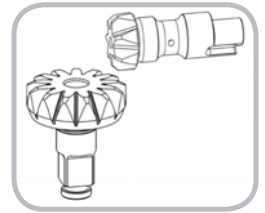
- CUERPO CUBIERTO DE COMPOSITE



CON SISTEMA QUE ELIMINA LA REACCIÓN DE PAR, PARA EVITAR DAÑOS ACCIDENTALES EN LOS NUDILLOS

MODELO	Cuadradillo	Capacidad	Apriete Máximo Nm	RPM	Peso Kg	Dimensiones (mm) A x B x C x D	Consumo l/min	Entrada de aire	Salida de aire	Uso
LAR-389	1/2"	M12	100	350	1,60	305 x 32 x 20 x 44	300	1/4	Trasera	★
LAR-C1150	1/2"	M12	110	600	1,30	285 x 32 x 20 x 45	300	1/4	Trasera	★★
LAR-C1200	1/2"	M14	163	500	1,76	306 x 39 x 22 x 60	320	1/4	Lateral	★★
LAR-C1300	1/2"	M14	271	4.500	1,90	342 x 49 x 27 x 61	350	1/4	Trasera	★★★

Especificaciones obtenidas a una presión de aire constante de 6,2 bar. Manguera recomendada de Ø interior de 10 mm

Las carracas deben ser utilizadas como herramientas de aproximación y ajuste, no como equipos de apriete final. Los valores de apriete deben ser utilizados únicamente como referencia, los cuales en condiciones normales de trabajo y dependiendo del tipo de junta, lubricación, textura de los materiales, presión de aire y accesorios utilizados, pueden no ajustarse al valor indicado.



Herramienta que destaca por su versatilidad, idónea para trabajos sobre ejes roscados de gran longitud.



MODELO
CARRACA
VASOS DE:

LAR-20TRK
LAR-20TR

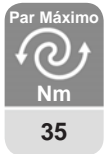

8, 10, 12, 13, 14, 15, 16, 17 (INTEGRADO EN CABEZAL),
18, 19 y 21 mm
10 PUNTAS HEXAGONALES DE 1/4":
3 PHILLIPS, 2 ALLEN, 2 PLANAS Y 3 TORX
ADAPTADORES A CUADRADILLOS DE 1/4", 3/8" Y 1/2"
ADAPTADOR PARA PUNTAS HEXAGONALES DE 1/4"
ACEITERA DE PLÁSTICO
CONECTOR A ENCHUFE RÁPIDO
MALETÍN DE PLÁSTICO
PESO: 1,55 Kg



REVERSIBLES

EL CAMBIO DEL SENTIDO DE GIRO SE REALIZA ROTANDO LA MÁQUINA



VASOS EN DOTACIÓN (Vaso de 17 mm integrado en el cabezal)		
Código	Hexágono	Altura Cabezal (Vaso montado)
AC-20TR08	8 mm	21 mm
AC-20TR10	10 mm	
AC-20TR12	12 mm	32 mm
AC-20TR13	13 mm	
AC-20TR14	14 mm	
AC-20TR15	15 mm	
AC-20TR16	16 mm	
AC-20TR18	18 mm	
AC-20TR19	19 mm	
AC-20TR21	21 mm	

ADAPTADORES EN DOTACIÓN	
Código	Descripción
AC-20TRADH14	Para puntas hexagonales de 1/4"
AC-20TRAD14	Para vasos de 1/4"
AC-20TRAD38	Para vasos de 3/8"
AC-20TRAD12	Para vasos de 1/2"

MODELO	Capacidad	Apriete Máximo Nm	RPM	Peso Kg	Dimensiones (mm) A x B x C x D	Consumo l/min	Entrada de aire	Salida de aire	Uso
LAR-20TKR	M12	35	450	0,55	210 x 20 x 17 x 36	350	1/4	Trasera	★★

Especificaciones obtenidas a una presión de aire constante de 6,2 bar. Manguera recomendada de Ø interior de 8 mm

Las carracas deben ser utilizadas como herramientas de aproximación y ajuste, no como equipos de apriete final. Los valores de apriete deben ser utilizados únicamente como referencia, los cuales en condiciones normales de trabajo y dependiendo del tipo de junta, lubricación, textura de los materiales, presión de aire y accesorios utilizados, pueden no ajustarse al valor indicado.



LAR-OP808LS



EL CAMBIO DEL SENTIDO DE GIRO SE REALIZA ROTANDO LA MÁQUINA

REVERSIBLES

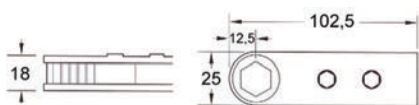

LAR-OP809LS



EL CAMBIO DEL SENTIDO DE GIRO SE REALIZA ROTANDO LA MÁQUINA

REVERSIBLES



LAS MÁQUINAS SON SUMINISTRADAS CON UN HEXÁGONO A ELEGIR DENTRO DE SU CAPACIDAD

HEXÁGONOS PARA LAR-OP808LS	
Código	Hexágono
AC-80806	6 mm
AC-80807	7 mm
AC-80808	8 mm
AC-80810	10 mm
AC-80811	11 mm
AC-80812	12 mm

HEXÁGONOS PARA LAR-OP809LS	
Código	Hexágono
AC-80910	10 mm
AC-80911	11 mm
AC-80912	12 mm
AC-80913	13 mm
AC-80914	14 mm

MODELO	Capacidad	Apriete Máximo Nm	RPM	Peso Kg	Longitud mm	Consumo l/min	Entrada de aire	Salida de aire	Uso
LAR-OP808LS	M6	10	180	1,30	300	300	1/4	Trasera	**
LAR-OP809LS	M8	30	170	1,80	335	300	1/4	Trasera	**

Especificaciones obtenidas a una presión de aire constante de 6,2 bar. Manguera recomendada de Ø interior de 8 mm

Las carracas deben ser utilizadas como herramientas de aproximación y ajuste, no como equipos de apriete final. Los valores de apriete deben ser utilizados únicamente como referencia, los cuales en condiciones normales de trabajo y dependiendo del tipo de junta, lubricación, textura de los materiales, presión de aire y accesorios utilizados, pueden no ajustarse al valor indicado.



LL-K3809MP 3/8"

JUEGO DE 8 VASOS DE IMPACTO CrMo DE 3/8"
VASOS DE 8, 10, 11, 12, 13, 14, 17 Y 19 mm



LL-K4408MP 1/2"

JUEGO DE 8 VASOS DE IMPACTO CrMo DE 1/2"
VASOS DE 13, 14, 17, 19, 21, 22, 23 Y 24 mm



LL-K6408MP 3/4"

JUEGO DE 8 VASOS DE IMPACTO CrMo DE 3/4"
VASOS DE 19, 22, 24, 27, 30, 32, 36 Y 38 mm



LL-K8410MP 1"

JUEGO DE 8 VASOS DE IMPACTO CrMo DE 1"
VASOS DE 24, 27, 30, 32, 33, 36, 38 Y 41 mm



LL-K4403MPL 1/2"

JUEGO 3 VASOS DE IMPACTO DE 1/2" DE SERIE LARGA DE 85 mm Y REBAJADOS, CON PROTECCIÓN DE TEFLÓN PARA LLANTAS DE ALUMINIO DE: 17 mm (AZUL), 19 mm (DORADO) Y 21 (ROJO) mm

PORTAMACHOS EJE 1/2"

PORTAMACHOS PARA LLAVES DE IMPACTO DE 1/2"



MODELO	Eje Cuadrado	Capacidad Macho
AC-PM12M12	1/2"	M5 - M12
AC-PM12M20		M12 - M20



Indicados para repaso y limpieza de roscas.
Con el fin de evitar roturas de los machos, es necesario ajustar el par de apriete de la llave de impacto.

REPUESTO MORDAZAS + MUELLE PARA PORTAMACHOS



MODELO	Para
AC-PM12MM	AC-PM12M12 M5 - M12
AC-PM20MM	AC-PM12M20 M12 - M20

ADAPTADORES DE IMPACTO

MODELO	Hembra	Macho
LL-H14M38	1/4"	3/8"
LL-H38M12	3/8"	1/2"
LL-H12M38	1/2"	3/8"
LL-H12M34	1/2"	3/4"
LL-H34M12	3/4"	1/2"
LL-H34M1	3/4"	1"
LL-H1M34	1"	3/4"
LL-H112M1	1-1/2"	1"



SELECCIÓN DEL ATORNILLADOR

En los atornilladores neumáticos la velocidad de giro del rotor es reducida mediante un sistema de engranajes, ajustando las revoluciones y el par rotacional, consiguiendo mediante el embrague mecánico, transmitir un par preciso al tornillo o tuerca.

Los criterios que debemos seguir para realizar la selección del atornillador son los siguientes:

Aplicación: Material y tipo de junta, precisión, par y velocidad requeridas.

Tornillo: Tipo y tamaño.

Herramienta: Tipo de embrague, par y velocidad, orientación y acceso, carga de trabajo.



SELECCIÓN DEL TIPO DE EMBRAGUE

La aplicación nos indica el tipo de embrague que debemos utilizar. La tabla siguiente nos muestra de forma orientativa los trabajos con los tornillos más comunes. Se recomienda realizar ensayos para asegurar la idoneidad de la herramienta.

TIPOS DE TORNILLO Y EMBRAGUES	EMBRAGUE DESLIZANTE	EMBRAGUE POSITIVO	CON DESCONEXIÓN	ACCIONAMIENTO DIRECTO	IMPACTO
 ROSCA MÉTRICA	BUENO	BUENO	EXCELENTE	NO RECOMENDADO	EXCELENTE
 AUTORROSCANTE	BUENO	EXCELENTE	NO RECOMENDADO	NO RECOMENDADO	EXCELENTE
 AUTOTALADRANTE	EXCELENTE	BUENO	NO RECOMENDADO	BUENO	BUENO
 ROSCA PARA MADERA	EXCELENTE	EXCELENTE	NO RECOMENDADO	EXCELENTE	BUENO

TIPOS DE EMBRAGUES Y SU REGULACIÓN

EMBRAGUE DESLIZANTE. Mediante su diseño de muelle y bolas deslizantes se obtiene un par de apriete estable. Para tornillos de todos los tamaños, donde sea necesario un control del par. No indicado para tornillos autorroscantes donde el par de roscado sea superior al par de apriete final. El ajuste se realiza mediante la compresión del muelle consiguiendo el par establecido.

EMBRAGUE DESLIZANTE CON REGULACIÓN EXTERIOR POR LLAVE ALLEN Y VÁSTAGO



1. Inserte la llave allen en la inserción hexagonal del atornillador.
2. Mirando por la ventana ranurada, gire el eje de la máquina hasta localizar el orificio de la tuerca interior.
3. Inserte el vástago de sujeción en el orificio con el fin de bloquear el giro de la tuerca.
4. Selección del par:
 - Para aumentar el par, comprimir el muelle, girando la llave allen en sentido contrario de las agujas del reloj, debiendo tener en cuenta que, una excesiva tensión provoca la anulación del embrague.
 - Para disminuir el par, girar la llave allen en el sentido de las agujas del reloj descomprimiendo el muelle.

EMBRAGUE DESLIZANTE CON REGULACIÓN EXTERIOR POR DESTORNILLADOR



1. Retirar, girando o con un desplazamiento hacia delante o detrás (según modelo) la protección de la ventana de regulación. Mirando por la ventana ranurada, gire el eje de la máquina hasta localizar el orificio de la tuerca interior.
2. Girar el eje de la máquina hasta localizar la inserción de la punta del destornillador.
3. Insertar un destornillador con punta Phillips nº 2.
4. Selección del par (dependiendo del modelo, el sentido para la compresión del muelle, se debe hacer girando o a derechas o a izquierdas):
 - Para aumentar el par, comprimir el muelle.
 - Para disminuir el par, descomprimir el muelle.

EMBRAGUE DESLIZANTE CON REGULACIÓN EXTERIOR POR MANDO GIRATORIO



- Selección del par :
- Para aumentar el par, comprimir el muelle, girando el mando giratorio en sentido de las agujas del reloj.
- Para disminuir el par, girar el mando giratorio en sentido contrario de las agujas del reloj, descomprimiendo el muelle.

EMBRAGUE DESLIZANTE CON REGULACIÓN INTERIOR



1. Desmontar la carcasa delantera, la cual habitualmente es de rosca a izquierdas (para aflojar girar a derechas) y liberar el sistema de embrague.
2. Inserte la llave allen en la inserción hexagonal del atornillador, en su defecto, colocar una punta hexagonal y fijarla en un tornillo de banco.
3. Selección del par: Para aumentar el par, comprimir el muelle, apretando la tuerca de dos caras con una llave fija de 17 mm, en el sentido de las agujas del reloj. Para disminuir el par, aflojaremos la tuerca en sentido contrario de las agujas del reloj, descomprimiendo el muelle. Una excesiva tensión provoca la anulación del embrague.
4. Montar la carcasa delantera apretando en dirección contraria a las agujas del reloj.

EMBRAGUE POSITIVO. Este sistema produce una suave percusión y permite realizar aprietes en materiales donde la resistencia pueda ser variable como carpintería metálica y madera. El ajuste se realiza mediante la aproximación o separación de las dos coronas almenadas contrapuestas de las que consta el embrague, pudiendo momentáneamente superar el par establecido ejerciendo presión de la punta contra el tornillo.



- Selección del par:
- Para aumentar el par, se deben aproximar las coronas almenadas, girando el mando giratorio en sentido de las agujas del reloj.
- Para disminuir el par, girar el mando giratorio en sentido contrario de las agujas del reloj, separando las coronas almenadas.

EMBRAGUE CON DESCONEXIÓN - PARADA AUTOMÁTICA. Idóneo para aplicaciones donde se necesite un control de par preciso. El sistema de desconexión actúa cortando el suministro de aire al atornillador cuando alcanza el par prefijado. Con este sistema se consigue reducir el nivel sonoro, la vibración y el consumo de aire. El ajuste se realiza mediante la compresión del muelle consiguiendo el par establecido.

EMBRAGUE CON DESCONEXIÓN REGULACIÓN EXTERIOR POR DESTORNILLADOR



La regulación de par se realiza de la misma manera indicada en el embrague deslizante

EMBRAGUE CON DESCONEXIÓN REGULACIÓN EXTERIOR POR MANDO GIRATORIO



La regulación de par se realiza de la misma manera indicada en el embrague deslizante

ACCIONAMIENTO DIRECTO. Para tornillos de tamaño medio y grande, donde no sea necesario un control del par, el cual es transmitido directamente del motor al eje portapuntas. Requiere experiencia por parte del operario para no realizar aprietes con exceso de par. Par máximo en función de la presión de aire.



IMPACTO. Para tornillos de tamaño medio y grande, donde no sea necesario un control del par, siendo ideales para montajes y desmontajes rápidos y potentes. Requiere experiencia por parte del operario para no realizar aprietes con exceso de par. Par máximo en función de la presión de aire, existiendo modelos con regulador del caudal de aire incorporado.



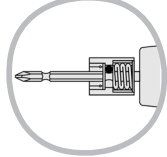
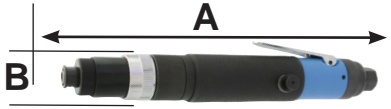

EMBRAGUE DESLIZANTE CON REGULACIÓN EXTERIOR

LAR-ACLS010



EMBRAGUE DESLIZANTE CON REGULACIÓN EXTERIOR

LAR-ACLS020



EMBRAGUE DESLIZANTE CON REGULACIÓN EXTERIOR

LAR-SD48ED



COMPOSITE



EMBRAGUE DESLIZANTE CON REGULACIÓN EXTERIOR

LAR-SD58ED



COMPOSITE

MODELO	Capacidad	Par Nm	RPM	Peso Kg	Dimensiones mm A x B	Consumo l/min	Entrada de aire	Salida de aire	Uso
LAR-ACLS010	M4	0,5 - 4	1.800	0,75	225 x 35	250	1/4	Trasera	**
LAR-ACLS020	M5	0,6 - 5	1.450	0,95	279 x 38	300	1/4	Trasera	**
LAR-SD48ED	M6	0,6 - 6	1.700	0,84	206 x 44	350	1/4	Trasera	*
LAR-SD58ED	M8	0,6 - 9	750	0,84	206 x 44	350	1/4	Trasera	*

Especificaciones obtenidas a una presión de aire constante de 6,2 bar. Manguera recomendada de Ø interior de 8 mm

ATORNILLADORES CON EMBRAGUE RECTOS REGULACIÓN EXTERIOR Y ARRANQUE POR PALANCA

LARWIND

1/4"
6.35 mm



REVERSIBLES



ARRANQUE POR PALANCA



INVERSOR MEDIANTE PULSADOR DE BOTON

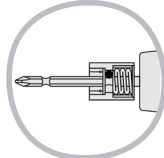

CONEXIÓN RÁPIDA PARA LA PUNTA



ANILLO DE SUSPENSIÓN

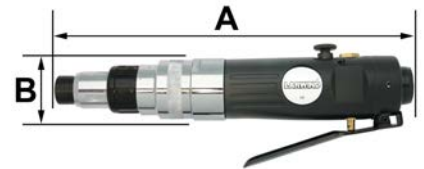

EMBRAGUE DESLIZANTE CON REGULACIÓN EXTERIOR

LAR-SD120



EMBRAGUE DESLIZANTE CON REGULACIÓN EXTERIOR

LAR-SD160



EMBRAGUE POSITIVO CON REGULACIÓN EXTERIOR

LAR-SD404I



EMBRAGUE POSITIVO CON REGULACIÓN EXTERIOR

LAR-SD404HI



MODELO	Capacidad	Par Nm	RPM	Peso Kg	Dimensiones mm A x B	Consumo l/min	Entrada de aire	Salida de aire	Uso
LAR-SD120	M6	4 - 13	1.800	1,10	245 x 42	320	1/4	Trasera	**
LAR-SD160	M8	5 - 16	800	1,25	265 x 42	350	1/4	Trasera	**
LAR-SD404I	M6	4 - 13	1.800	1,10	245 x 42	320	1/4	Trasera	**
LAR-SD404HI	M8	5 - 16	800	1,25	265 x 42	350	1/4	Trasera	**

Especificaciones obtenidas a una presión de aire constante de 6,2 bar. Manguera recomendada de Ø interior de 8 mm

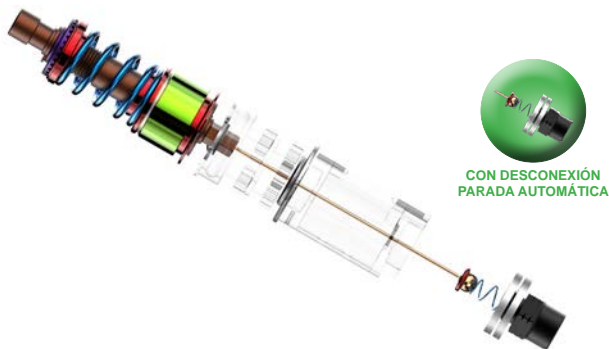

EMBRAGUE CON DESCONEXIÓN REGULACIÓN EXTERIOR



EMBRAGUE CON DESCONEXIÓN REGULACIÓN EXTERIOR

LAR-ASTLS010



CON DESCONEXIÓN PARADA AUTOMÁTICA



LAR-ASTLS020



CON DESCONEXIÓN PARADA AUTOMÁTICA



EMBRAGUE CON DESCONEXIÓN REGULACIÓN EXTERIOR

LAR-ASTLS025



CON DESCONEXIÓN PARADA AUTOMÁTICA

MODELO	Capacidad	Par Nm	RPM	Peso Kg	Dimensiones mm A x B	Consumo l/min	Entrada de aire	Salida de aire	Uso
LAR-ASTLS010	M3 - M4	0,7 - 1,5	1.700	0,40	238 x 31	250	1/4	Trasera	***
LAR-ASTLS020	M4	1 - 2,2	1.500	0,65	258 x 33	300	1/4	Trasera	***
LAR-ASTLS025	M5	1,6 - 4	800	0,65	258 x 33	300	1/4	Trasera	***



Gama de equilibradores en páginas 274 - 278

Especificaciones obtenidas a una presión de aire constante de 6,2 bar. Manguera recomendada de Ø interior de 8 mm

ATORNILLADORES CON DESCONEXIÓN RECTOS REGULACIÓN EXTERIOR Y ARRANQUE POR CONTACTO

LARWIND

1/4"
6.35 mm

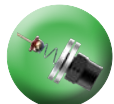
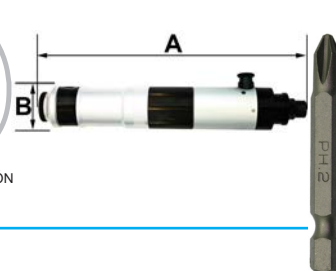
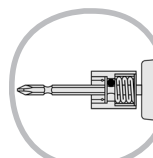

CON DESCONEXIÓN PARADA AUTOMÁTICA



EMBRAGUE CON DESCONEXIÓN REGULACIÓN EXTERIOR

LAR-TC4102



LAR-TC4103



EMBRAGUE CON DESCONEXIÓN REGULACIÓN EXTERIOR

LAR-ASTCS1416



CON DESCONEXIÓN PARADA AUTOMÁTICA



EMBRAGUE CON DESCONEXIÓN REGULACIÓN EXTERIOR



INVERSOR MEDIANTE ANILLO GIRATORIO

LAR-ASTCS010



CON DESCONEXIÓN PARADA AUTOMÁTICA

LAR-ASTCS030



LAR-ASTCS040



LAR-ASTCS045



CON DESCONEXIÓN PARADA AUTOMÁTICA

MODELO	Capacidad	Par Nm	RPM	Peso Kg	Dimensiones mm A x B	Consumo l/min	Entrada de aire	Salida de aire	Uso
LAR-TC4102	M4	0,4 - 1,6	1.000	0,65	231 x 34	200	1/4	Trasera	**
LAR-TC4103	M4	0,7 - 2,3	1.000	0,67	231 x 34	200	1/4	Trasera	**
LAR-ASTCS1416	M4	1,5 - 3,2	1.500	0,75	235 x 35	250	1/4	Trasera	**
LAR-ASTCS010	M5	0,5 - 4	600	0,75	252 x 33	250	1/4	Trasera	***
LAR-ASTCS030	M4	1 - 2,2	1.500	0,65	217 x 33	300	1/4	Trasera	***
LAR-ASTCS040	M5 - M6	3 - 5,5	800	1,00	244 x 39	400	1/4	Trasera	***
LAR-ASTCS045	M6	5 - 10,5	480	1,00	244 x 39	400	1/4	Trasera	***

Especificaciones obtenidas a una presión de aire constante de 6,2 bar. Manguera recomendada de Ø interior de 8 mm

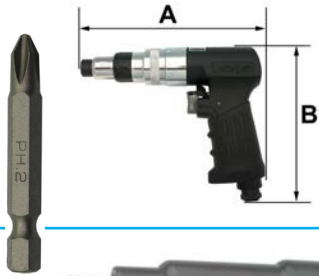

1/4"
6.35 mm

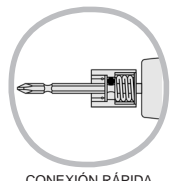

PT-404KC



EMBRAGUE DESLIZANTE CON REGULACIÓN EXTERIOR



PT-404HC



LAR-ACP4I



COMPOSITE



EMBRAGUE DESLIZANTE CON REGULACIÓN EXTERIOR



LAR-ACP4H



COMPOSITE



LAR-404IC



EMBRAGUE POSITIVO CON REGULACIÓN EXTERIOR



LAR-404HIC



MODELO	Capacidad	Par Nm	RPM	Peso Kg	Dimensiones mm A x B	Consumo l/min	Entrada de aire	Salida de aire	Uso
PT-404KC	M6	4 - 13	1.800	1,10	198 x 163	320	1/4	Inferior	★
PT-404HC	M8	5 - 16	800	1,25	215 x 163	350	1/4	Inferior	★
LAR-ACP4I	M6	4 - 13	1.800	1,05	196 x 150	320	1/4	Inferior	★★
LAR-ACP4H	M8	5 - 16	800	1,20	214 x 150	350	1/4	Inferior	★★
LAR-404IC	M6	4 - 13	1.800	1,10	196 x 163	320	1/4	Inferior	★★
LAR-404HIC	M8	5 - 16	800	1,25	215 x 163	350	1/4	Inferior	★★

Especificaciones obtenidas a una presión de aire constante de 6,2 bar. Manguera recomendada de Ø interior de 8 mm

ATORNILLADORES CON DESCONEXIÓN PISTOLA REGULACIÓN EXTERIOR

LARWIND

1/4"
6.35 mm

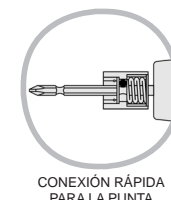

EMBRAGUE CON DESCONEXIÓN REGULACIÓN EXTERIOR

LAR-ASTP020

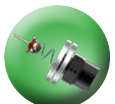

CON DESCONEXIÓN PARADA AUTOMÁTICA



EMBRAGUE CON DESCONEXIÓN REGULACIÓN EXTERIOR

LAR-TC105B



CON DESCONEXIÓN PARADA AUTOMÁTICA

POSIBILIDAD DE USO COMO ATORNILLADOR RECTO



EMBRAGUE CON DESCONEXIÓN REGULACIÓN EXTERIOR

LAR-ASTP030



CON DESCONEXIÓN PARADA AUTOMÁTICA



EMBRAGUE CON DESCONEXIÓN REGULACIÓN EXTERIOR

LAR-ASTP035

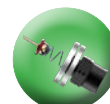

CON DESCONEXIÓN PARADA AUTOMÁTICA

MODELO	Capacidad	Par Nm	RPM	Peso Kg	Dimensiones mm A x B	Consumo l/min	Entrada de aire	Salida de aire	Uso
LAR-ASTP020	M3 - M4	1 - 2,2	1.500	0,87	174 x 155	300	1/4	Inferior	***
LAR-ASTP030	M5 - M6	3 - 5,5	800	1,20	198 x 162	400	1/4	Inferior	***
LAR-TC105B	M6	3 - 7	650	1,20	250 x 163	350	1/4	Trasera	**
LAR-ASTP035	M6	5 - 10,5	480	1,20	198 x 162	400	1/4	Inferior	***

Especificaciones obtenidas a una presión de aire constante de 6,2 bar. Manguera recomendada de Ø interior de 8 mm

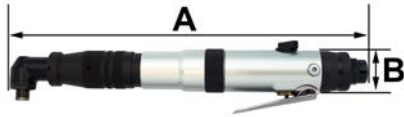

1/4"
6.35 mm

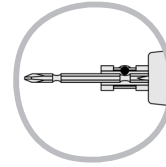

EMBRAGUE DESLIZANTE CON REGULACIÓN INTERIOR

ARRANQUE POR PALANCA

INVERSOR MEDIANTE PULSADOR DE BOTÓN

46
27

LAR-OP5S

1 - 3,5

1.500

EMBRAGUE DESLIZANTE CON REGULACIÓN EXTERIOR

ARRANQUE POR PALANCA

INVERSOR MEDIANTE MANDO GIRATORIO

35
26
20
20

LAR-ST4102

0,4 - 1,6

1.000



EMBRAGUE DESLIZANTE CON REGULACIÓN EXTERIOR

ARRANQUE POR PALANCA

INVERSOR MEDIANTE PULSADOR DE BOTÓN

48,5
30

LAR-CA1817

1 - 5

1.450

MODELO	Capacidad	Par Nm	RPM	Peso Kg	Dimensiones mm A x B	Consumo l/min	Entrada de aire	Salida de aire	Uso
LAR-ST4102	M4	0,4 - 1,6	1.000	0,80	281 x 34	250	1/4	Trasera	**
LAR-OP5S	M4 - M5	1 - 3,5	1.500	0,75	240 x 37	250	1/4	Trasera	**
LAR-CA1817	M4 - M5	1 - 5	1.450	1,25	334 x 36	250	1/4	Trasera	**

Especificaciones obtenidas a una presión de aire constante de 6,2 bar. Manguera recomendada de Ø interior de 8 mm

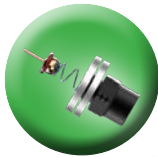

CON DESCONEXIÓN PARADA AUTOMÁTICA



REVERSIBLES



ARRANQUE POR PALANCA



INVERSOR MEDIANTE ANILLO GIRATORIO

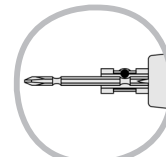

CONEXIÓN BOLA RETENEDORA DE PUNTA



ANILLO DE SUSPENSIÓN



EMBRAGUE CON DESCONEXIÓN REGULACIÓN EXTERIOR

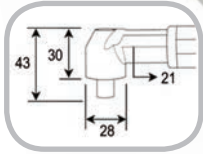

LAR-ASTA010

1/4"



6.35 mm

CON DESCONEXIÓN PARADA AUTOMÁTICA



EMBRAGUE CON DESCONEXIÓN REGULACIÓN EXTERIOR

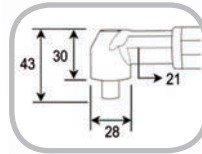

LAR-ASTA010W1

3/8"

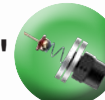

CON DESCONEXIÓN PARADA AUTOMÁTICA



EMBRAGUE CON DESCONEXIÓN REGULACIÓN EXTERIOR

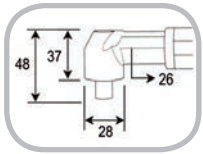

LAR-ASTA020

1/4"



6.35 mm

CON DESCONEXIÓN PARADA AUTOMÁTICA

MODELO	Capacidad	Par Nm	RPM	Peso Kg	Dimensiones mm A x B	Consumo l/min	Entrada de aire	Salida de aire	Uso
LAR-ASTA010	M6 - M8	2 - 10,5	300	1,10	370 x 35	400	1/4	Trasera	**
LAR-ASTA010W1	M6 - M8	2 - 10,5	300	1,10	370 x 35	400	1/4	Trasera	**
LAR-ASTA020	M6 - M10	5 - 28	250	1,40	338 x 43	550	1/4	Trasera	**

Especificaciones obtenidas a una presión de aire constante de 6,2 bar. Manguera recomendada de Ø interior de 8 mm

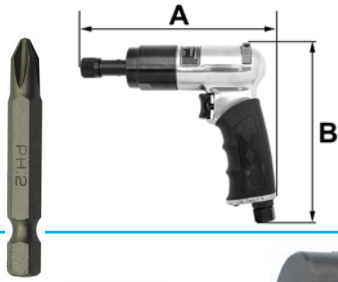

1/4"
6.35 mm



REVERSIBLES



ARRANQUE POR GATILLO

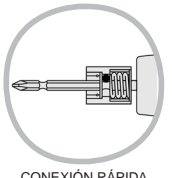

CONEXIÓN RÁPIDA PARA LA PUNTA



MANDO INVERSIÓN DE GIRO CON UNA ÚNICA MANO

LAR-AD1800MT



MANDO INVERSIÓN DE GIRO CON UNA ÚNICA MANO

LAR-AD800MT



RÁPIDA INVERSIÓN DE GIRO MEDIANTE GATILLO

LAR-AD400







MODELO	Capacidad	Par Máximo Nm	RPM	Peso Kg	Dimensiones mm A x B	Consumo l/min	Entrada de aire	Salida de aire	Uso
LAR-AD1800MT	M6	7	1.800	1,10	178 x 161	400	1/4	Inferior	**
LAR-AD800MT	M8	13	800	1,30	196 x 161	400	1/4	Inferior	**
LAR-AD400	M8	13	400	1,20	172 x 153	400	1/4	Inferior	*

Especificaciones obtenidas a una presión de aire constante de 6,2 bar. Manguera recomendada de Ø interior de 8 mm

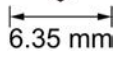

 ARRANQUE POR CONTACTO
 INVERSOR MEDIANTE PULSADOR DE BOTON

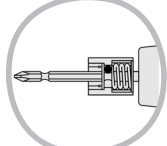
 DOBLE MARTILLO
NR-5S
 7 - 13
 10.000

 1/4"
 6.35 mm
 REVERSIBLES
 CONEXIÓN RÁPIDA PARA LA PUNTA
 ANILLO DE SUSPENSIÓN



 ARRANQUE POR PALANCA
 INVERSOR MEDIANTE MANDO

 DOBLE MARTILLO
LAR-AIH050
 81
 11.000
 Regulador Giratorio



 ARRANQUE POR PALANCA
 INVERSOR MEDIANTE PULSADOR DE BOTON

 DOBLE MARTILLO
NR-5SL
 7 - 13
 10.000



 DOBLE MARTILLO
NR-6SSLD
 110
 8.000
 Regulador 1/1



 ARRANQUE POR PALANCA
 INVERSOR MEDIANTE PULSADOR DE BOTON
 CONEXIÓN BOLA RETENEDORA DE PUNTA

 DOBLE MARTILLO
LAR-4085
 80
 6.500
 Regulador Giratorio

 81 x 38

MODELO	Capacidad	Par Máximo Nm	RPM	Peso Kg	Dimensiones mm A x B	Consumo l/min	Entrada de aire	Salida de aire	Uso
NR-5S	M5 - M6	7 - 13	10.000	0,80	204 x 40	250	1/4	Trasera	**
NR-5SL	M5 - M6	7 - 13	10.000	0,80	204 x 40	250	1/4	Trasera	**
LAR-AIH050	M6 - M8	81	11.000	0,75	190 x 42	300	1/4	Trasera	**
NR-6SSLD	M6 - M10	110	8.000	1,00	202 x 57	300	1/4	Frontal	**
LAR-4085	M8	80	6.500	1,50	260 x 48	300	1/4	Trasera	*

Especificaciones obtenidas a una presión de aire constante de 6,2 bar. Manguera recomendada de Ø interior de 8 mm



1/4"
6.35 mm



REVERSIBLES



ARRANQUE POR GATILLO

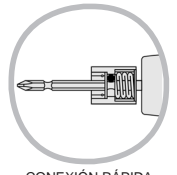

CONEXIÓN RÁPIDA PARA LA PUNTA



DOBLE MARTILLO

LAR-AIH100



INVERSOR MEDIANTE MANDO LATERAL

COMPOSITE



DOBLE MARTILLO

NR-6SLD



INVERSOR MEDIANTE MANDO GIRATORIO

BASSO



DOBLE MAZA

BEX-ISD009A2



COMPOSITE



INVERSOR MEDIANTE MANDO



REGULADOR



CON EJE PARA PUNTAS HEXAGONALES DE 1/4" CON CONEXIÓN DE BOLA RETENEDORA Y PARA VASOS DE 1/2"

LAR-840D



MAZA SIMPLE

INVERSOR MEDIANTE PULSADOR LATERAL

MODELO	Capacidad	Par Máximo Nm	RPM	Peso Kg	Dimensiones mm A x B	Consumo l/min	Entrada de aire	Salida de aire	Uso
LAR-AIH100	M6	68	11.000	0,80	183 x 122	300	1/4	Inferior	★
NR-6SLD	M6 - M10	110	8.000	1,20	185 x 172	300	1/4	Frontal	★★
BEX-ISD009A2	M10	120	10.000	1,20	162 x 170	300	1/4	Inferior	★★★
LAR-840D	M12	270	10.000	1,40	150 x 180	300	1/4	Inferior	★★

Especificaciones obtenidas a una presión de aire constante de 6,2 bar. Manguera recomendada de Ø interior de 8 mm

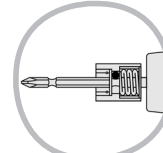
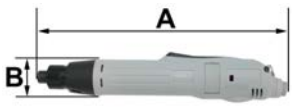

INVERSOR MEDIANTE DESPLAZAMIENTO DE MANDO

LAR-4632



INVERSOR MEDIANTE PULSACIÓN DE MANDO

LAR-4500



CON DESCONEXIÓN PARADA AUTOMÁTICA TRANSFORMADOR EN DOTACIÓN



LAR-7000



CON DESCONEXIÓN PARADA AUTOMÁTICA

LAR-8000



CON DESCONEXIÓN PARADA AUTOMÁTICA TRANSFORMADOR EN DOTACIÓN



INVERSOR MEDIANTE DESPLAZAMIENTO DE MANDO

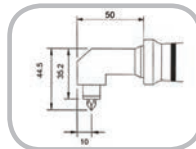

LAR-4550A



CON DESCONEXIÓN PARADA AUTOMÁTICA TRANSFORMADOR EN DOTACIÓN



INVERSOR MEDIANTE PULSACIÓN DE MANDO



AC-4500TRFN

TRANSFORMADOR Y CABLES TOMA DE RED Y ALIMENTACIÓN A ATORNILLADOR PARA LAR-4500 Y LAR-4550A



AC-8000TRF

TRANSFORMADOR Y CABLES TOMA DE RED Y ALIMENTACIÓN A ATORNILLADOR PARA LAR-7000 Y LAR-8000

MODELO	Capacidad	Par Nm	RPM	Peso Kg	Dimensiones mm A x B	Voltaje Entrada	Voltaje Salida	Uso
LAR-4632	M2 - M4	0,2 - 1,8	1.000	0,50	247 x 37	230 V AC	230 V AC	★
LAR-4500	M2 - M3	0,15 - 1	700	0,40	230 x 37	230 V AC	35 V DC	★★★
LAR-7000	M3 - M4	0,7 - 2	700	0,67	270 x 44	230 V AC	30 V DC	★★★
LAR-8000	M3 - M5	1,2 - 3	550	0,67	270 x 44	230 V AC	30 V DC	★★★
LAR-4550A	M2 - M3	0,15 - 1	700	0,60	290 x 37	230 V AC	35 V DC	★★★

PHILLIPS



MODELO		mm
P-1001T	1	25
P-1002T	2	25
P-1003T	3	25



MODELO		mm
P-1012T	2	25



MODELO		mm
P-1061T	1	50
P-1062T	2	50
P-1063T	3	50
P-1071T	1	70
P-1072T	2	70
P-1082T	2	90
P-1083T	3	90

PHILLIPS DOBLES



MODELO		mm
P-413031T	1	65
P-413042T	2	65

POZIDRIV



MODELO		mm
P-1001PZT	1	25
P-1002PZT	2	25
P-1003PZT	3	25



MODELO		mm
P-1061PZT	1	50
P-1062PZT	2	50
P-1063PZT	3	50

ADAPTADORES A CUADRADILLO



MODELO		mm
P-5002T	1/4"	50
P-5003T	1/4"	75
P-5012T	3/8"	50
P-5013T	3/8"	75

TORX



MODELO		mm
P-T6T	6	25
P-T7T	7	25
P-T8T	8	25
P-T9T	9	25
P-T10T	10	25
P-T15T	15	25
P-T20T	20	25
P-T25T	25	25
P-T27T	27	25
P-T30T	30	25
P-T40T	40	25



MODELO		mm
P-T107T	7	50
P-T109T	9	50
P-T110T	10	50
P-T115T	15	50
P-T120T	20	50
P-T125T	25	50
P-T127T	27	50
P-T130T	30	50
P-T140T	40	50

TORX INVOLABLE



MODELO		mm
P-T7HT	7	25
P-T8HT	8	25
P-T9HT	9	25
P-T10HT	10	25
P-T15HT	15	25
P-T20HT	20	25
P-T25HT	25	25
P-T27HT	27	25
P-T30HT	30	25
P-T40HT	40	25

ADAPTADORES MAGNÉTICOS



MODELO		mm
P-BH421MT	Magnético	60
P-BH423MT	Magnético	75

ADAPTADOR HEX. 1/4 A ROSCA MACHO 3/8 -24



MODELO	1/4"	Rosca	mm
AC-ADH1438	1/4	3/8-24 M	40

ALLEN



MODELO		mm
P-21025T	2,5	25
P-21003T	3	25
P-21004T	4	25
P-21005T	5	25
P-21006T	6	25
P-21008T	8	25



MODELO		mm
P-21225T	2,5	50
P-21203T	3	50
P-21204T	4	50
P-21205T	5	50
P-21206T	6	50

PLANAS



MODELO			mm
P-1501T	5	0,8	25
P-1502T	5,5	1	25
P-1503T	6	1	25
P-1504T	7	1,2	25
P-1505T	8	1,2	25



MODELO			mm
P-1521T	5	0,8	50
P-1524T	6	1	50
P-1525T	7	1	50

PLANAS CON CASQUILLO GUÍA



MODELO			mm
P-6001T	5	0,91	95
P-6002T	5,5	0,97	95
P-6003T	7	1,17	95
P-6004T	10	1,4	95

ADAPTADOR ROSCA HEMBRA 3/8-24 A HEX. 1/4



MODELO	Rosca	1/4"	mm
AC-AD38H14	3/8-24 H	1/4	45



MODELO **PT-M24K**
 ATORNILLADOR 1.800 RPM
 TALADRO CAPACIDAD BROCA Ø 10 mm
 7 PUNTAS HEXAGONALES DE 1/4":
3 PHILLIPS, 1 PHILLIPS DOBLE Y 3 PLANAS
5 BROCAS HSS
2 CONECTORES A ENCHUFE RÁPIDO
MALETÍN DE PLÁSTICO
PESO: 3,60 Kg



MODELO **PT-M24H**
 ATORNILLADOR 800 RPM
 TALADRO CAPACIDAD BROCA Ø 10 mm
 7 PUNTAS HEXAGONALES DE 1/4":
3 PHILLIPS, 1 PHILLIPS DOBLE Y 3 PLANAS
5 BROCAS HSS
2 CONECTORES A ENCHUFE RÁPIDO
MALETÍN DE PLÁSTICO
PESO: 3,70 Kg



MODELO **LAR-M74I**
 ATORNILLADOR 1.800 RPM
 TALADRO CAPACIDAD BROCA Ø 10 mm
 7 PUNTAS HEXAGONALES DE 1/4":
3 PHILLIPS, 1 PHILLIPS DOBLE Y 3 PLANAS
5 BROCAS HSS
2 CONECTORES A ENCHUFE RÁPIDO
MALETÍN DE PLÁSTICO
PESO: 3,50 Kg



MODELO **LAR-M74H**
 ATORNILLADOR 800 RPM
 TALADRO CAPACIDAD BROCA Ø 10 mm
 7 PUNTAS HEXAGONALES DE 1/4":
3 PHILLIPS, 1 PHILLIPS DOBLE Y 3 PLANAS
5 BROCAS HSS
2 CONECTORES A ENCHUFE RÁPIDO
MALETÍN DE PLÁSTICO
PESO: 3,60 Kg

Especificaciones obtenidas a una presión de aire constante de 6,2 bar. Manguera recomendada de Ø interior de 8 mm



INVERSOR MEDIANTE MANDO

LAR-TPR0610



COMPOSITE



ARRANQUE POR GATILLO



LAR-602

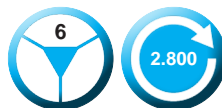

GATILLO PROGRESIVO



NITTO KOHKI
AIR DRILL

N-ADR65



MODELO	Capacidad Ø Broca mm	RPM	Portabrocas / Rosca	Potencia w	Peso Kg	Dimensiones mm A x B	Consumo l/min	Entrada de aire	Salida de aire	Uso
LAR-TPR0610	6	2.600	AUTOMÁTICO / 3/8 - 24	250	0,60	158 x 141	300	1/4	Inferior	**
LAR-602	6	2.800	LLAVE / 3/8 - 24	250	0,60	138 x 126	300	1/4	Lateral	**
N-ADR65	6	2.900	LLAVE / 3/8 - 24	250	0,80	168 x 146	300	1/4	Inferior	***

Especificaciones obtenidas a una presión de aire constante de 6,2 bar. Manguera recomendada de Ø interior de 8 mm

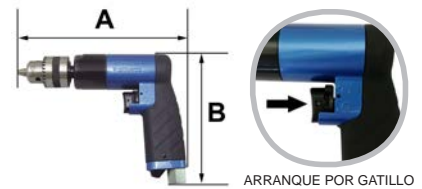

INVERSOR MEDIANTE MANDO

PT-232BPA



INVERSOR MEDIANTE MANDO

LAR-232IBPA



INVERSOR MEDIANTE MANDO

LAR-TPR1010



COMPOSITE



INVERSOR MEDIANTE MANDO

LAR-706PA



MODELO	Capacidad Ø Broca mm	RPM	Portabrocas / Rosca	Potencia w	Peso Kg	Dimensiones mm A x B	Consumo l/min	Entrada de aire	Salida de aire	Uso
PT-232BPA	10	1.800	AUTOMÁTICO / 3/8 - 24	350	1,20	185 x 164	350	1/4	Inferior	*
LAR-232IBPA	10	1.800	AUTOMÁTICO / 3/8 - 24	350	1,20	184 x 165	350	1/4	Inferior	**
LAR-TPR1010	10	1.800	AUTOMÁTICO / 3/8 - 24	350	1,10	194 x 153	350	1/4	Inferior	**
LAR-706PA	10	1.800	AUTOMÁTICO / 3/8 - 24	400	1,40	189 x 170	400	1/4	Inferior	**

Especificaciones obtenidas a una presión de aire constante de 6,2 bar. Manguera recomendada de Ø interior de 8 mm

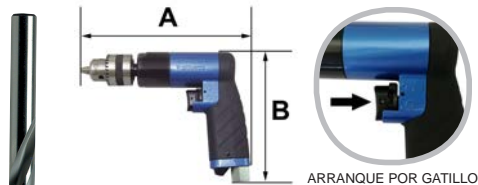

LAR-702BPA

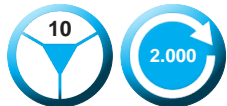

N-ADR100



NITTO KOHKI
AIR DRILL



PT-230BPA



LAR-231IBPA



MODELO	Capacidad Ø Broca mm	RPM	Portabrocas / Rosca	Potencia w	Peso Kg	Dimensiones mm A x B	Consumo l/min	Entrada de aire	Salida de aire	Uso
LAR-702BPA	10	2.000	AUTOMÁTICO / 3/8 - 24	380	1,20	183 x 165	350	1/4	Inferior	**
N-ADR100	10	2.000	LLAVE / 3/8 - 24	400	1,10	186 x 153	400	1/4	Inferior	***
PT-230BPA	10	2.200	AUTOMÁTICO / 3/8 - 24	350	1,10	183 x 164	350	1/4	Inferior	*
LAR-231IBPA	10	3.200	AUTOMÁTICO / 3/8 - 24	300	1,20	184 x 165	350	1/4	Inferior	**

Especificaciones obtenidas a una presión de aire constante de 6,2 bar. Manguera recomendada de Ø interior de 8 mm

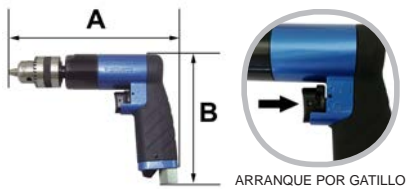

DG-PV13C

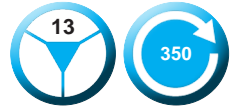

GATILLO PROGRESIVO

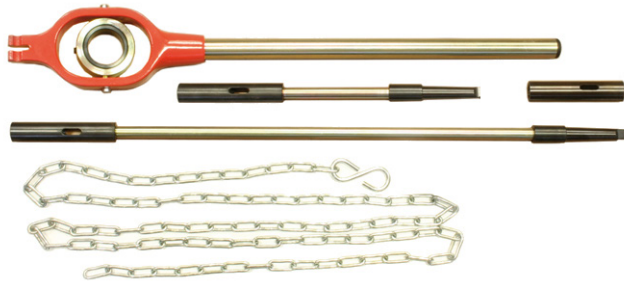

DG-PV13C-BRAZO
BRAZO DE AVANCE PARA DG-PV13C



LAR-233BPA



MODELO	Capacidad Ø Broca mm	RPM	Portabrocas / Rosca	Potencia w	Peso Kg	Dimensiones mm A x B	Consumo l/min	Entrada de aire	Salida de aire	Uso
DG-PV13C	13	350	LLAVE / 1/2 - 20	400	1,95	230 x 167	450	1/4	Inferior	***
LAR-233BPA	13	400	AUTOMÁTICO / 3/8 - 24	400	1,80	227 x 165	350	1/4	Inferior	**

Especificaciones obtenidas a una presión de aire constante de 6,2 bar. Manguera recomendada de Ø interior de 8 mm

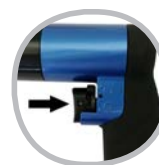

ARRANQUE POR GATILLO



LAR-237BPA



INVERSOR MEDIANTE MANDO



INVERSOR MEDIANTE MANDO

LAR-TPR1310



COMPOSITE

DEPRAG INDUSTRIAL

DG-PV13B



2 VELOCIDADES
GATILLO PROGRESIVO



SELECTOR DE VELOCIDAD

MODELO	Capacidad Ø Broca mm	RPM	Portabrocas / Rosca	Potencia w	Peso Kg	Dimensiones mm A x B	Consumo l/min	Entrada de aire	Salida de aire	Uso
LAR-237BPA	13	800	AUTOMÁTICO / 3/8 - 24	400	1,80	211 x 165	350	1/4	Inferior	**
LAR-TPR1310	13	800	AUTOMÁTICO / 3/8 - 24	400	1,30	221 x 155	350	1/4	Inferior	**
DG-PV13B	13	1.450 / 1.950	AUTOMÁTICO / 1/2 - 20	500	2,45	246 x 189	450	1/4	Inferior	***

Especificaciones obtenidas a una presión de aire constante de 6,2 bar. Manguera recomendada de Ø interior de 8 mm

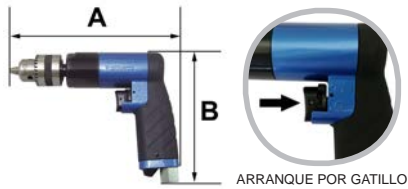

DEPRAG
INDUSTRIAL

DG-PV16B

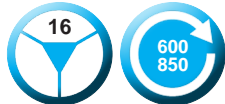

2 VELOCIDADES
GATILLO PROGRESIVO



SELECTOR DE VELOCIDAD



LAR-TR1610



800



MODELO	Capacidad Ø Broca mm	RPM	Portabrocas / Rosca	Potencia w	Peso Kg	Dimensiones mm A x B	Consumo l/min	Entrada de aire	Salida de aire	Uso
DG-PV16B	16	600 / 850	LLAVE / B16	500	3,20	290 x 167	600	10 mm	Inferior	***
LAR-TR1610	16	800	LLAVE / 1/2 - 20	800	3,60	373 x 164	500	3/8	Inferior	**

Especificaciones obtenidas a una presión de aire constante de 6,2 bar. Manguera recomendada de Ø interior de 13 mm

DEPRAG
INDUSTRIAL

DG-PV32A04X



ARRANQUE POR GATILLO

DEPRAG
INDUSTRIAL

DG-PVR32A04X



MODELO	Capacidad Ø Broca mm	RPM	Portabrocas / Eje	Potencia w	Peso Kg	Dimensiones mm A x B	Consumo l/min	Entrada de aire	Salida de aire	Uso
DG-PV32A04X	32	380	CONO MORSE Nº 3	1.850	9,50	335 x 410	1.100	Espiga Ø 19 mm	Frontal	***
DG-PVR32A04X	32	380	CONO MORSE Nº 3	1.450	9,50	335 x 410	1.100	Espiga Ø 19 mm	Frontal	***

Especificaciones obtenidas a una presión de aire constante de 6,2 bar. Manguera recomendada de Ø interior de 19 mm



ARRANQUE POR PALANCA



INVERSOR MEDIANTE PULSADOR DE BOTON

LAR-TR120PA



LAR-710CZ

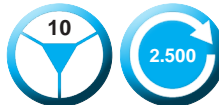

COMPOSITE



LAR-129CZ

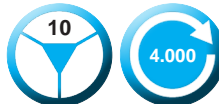

COMPOSITE



KPT-74BPA



INVERSOR MEDIANTE PULSADOR DE BOTON

LAR-TR400PA



MODELO	Capacidad Ø Broca mm	RPM	Portabrocas / Rosca	Potencia w	Peso Kg	Dimensiones mm A x B	Consumo l/min	Entrada de aire	Salida de aire	Uso
LAR-TR120PA	10	1.800	AUTOMÁTICO / 3/8 - 24	350	1,10	227 x 45	350	1/4	Trasera	**
LAR-710CZ	10	2.500	AUTOMÁTICO / 3/8 - 24	350	1,00	229 x 45	350	1/4	Trasera	*
LAR-129CZ	10	4.000	AUTOMÁTICO / 3/8 - 24	350	1,00	229 x 45	350	1/4	Trasera	*
KPT-74BPA	10	3.800	AUTOMÁTICO / 3/8 - 24	350	1,10	205 x 45	350	1/4	Trasera	***
LAR-TR400PA	13	400	AUTOMÁTICO / 3/8 - 24	400	1,50	265 x 45	350	1/4	Trasera	**

Especificaciones obtenidas a una presión de aire constante de 6,2 bar. Manguera recomendada de Ø interior de 8 mm

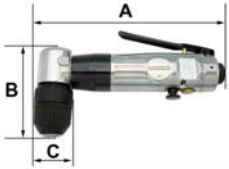

ARRANQUE POR PALANCA



AC-P729B3 PINZA Ø 3 mm

AC-P729B5 PINZA Ø 5 mm OPCIONAL

AC-P729B6 PINZA Ø 6 mm



AC-P729B1428

ADAPTADOR CON ROSCA 1/4 - 28



LAR-729B



PINZA DE Ø 3 y 6 mm Y ADAPTADOR CON ROSCA 1/4 - 28 EN DOTACIÓN



INVERSOR MEDIANTE PULSADOR DE BOTON

LAR-64ADR



INVERSOR MEDIANTE PULSADOR DE BOTON

LAR-709RPA



LAR-292



INVERSOR MEDIANTE PULSADOR DE BOTON

KPT-67ADR



MODELO	Capacidad Ø Broca mm	RPM	Portabrocas / Rosca	Potencia w	Peso Kg	Dimensiones mm A x B x C	Consumo l/min	Entrada de aire	Salida aire	Uso
LAR-729B	3 y 6	3.000	PINZA 3 y 6 mm	200	1,00	249 x 43 x 19	250	1/4	Trasera	**
LAR-64ADR	10	1.200	LLAVE / 3/8 - 24	300	1,10	203 x 95 x 36	300	1/4	Trasera	**
LAR-709RPA	10	1.500	AUTOMÁTICO / 3/8 - 24	250	1,10	208 x 95 x 40	300	1/4	Trasera	**
LAR-292	10	1.900	AUTOMÁTICO / 3/8 - 24	250	1,00	197 x 105 x 40	300	1/4	Frontal	*
KPT-67ADR	13	250	LLAVE / 3/8 - 24	350	1,30	226 x 99 x 42	300	1/4	Trasera	**

Especificaciones obtenidas a una presión de aire constante de 6,2 bar. Manguera recomendada de Ø interior de 8 mm

Sencillo y rápido cambio del sentido de giro al disponer de inversor en el mismo gatillo. Sin llegar a ser unas roscadoras convencionales son usadas habitualmente para repaso y limpieza de roscas.

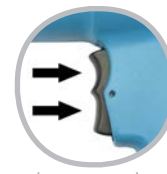

RÁPIDA INVERSIÓN DE GIRO MEDIANTE GATILLO

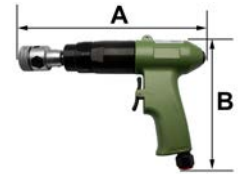

LAR-822



MACHO NO INCLUIDO EN DOTACIÓN



LAR-823



MACHO NO INCLUIDO EN DOTACIÓN



AC-823PM

PORTAMACHOS M3 - M10 cono B12 PARA LAR-823

MODELO	Capacidad Macho	RPM	Tipo / Rosca	Peso Kg	Dimensiones mm A x B	Consumo l/min	Entrada de aire	Salida de aire	Uso
LAR-822	M8	250	PORTABROCAS LLAVE 13 mm / 3/8 - 24	1,40	205 x 160	350	1/4	Inferior	★
LAR-823	M10	150	PORTAMACHOS / B12	1,80	240 x 160	350	1/4	Lateral	★★★

Especificaciones obtenidas a una presión de aire constante de 6,2 bar. Manguera recomendada de Ø interior de 8 mm



CUERPO DE POLÍMERO

MODELO	Capacidad Ø Broca mm	Fijación	Dimensiones mm	Peso g
AC-PCP638	0,8 - 6	3/8 - 24 UNF	Ø 38 x 55 L	118



CUERPO DE POLÍMERO SISTEMA DE BLOQUEO POR GIRO

MODELO	Capacidad Ø Broca mm	Fijación	Dimensiones mm	Peso g
AC-PCP1038	0,8 - 10	3/8 - 24 UNF	Ø 42 x 63 L	194
AC-PCP1012	0,8 - 10	1/2 - 20 UNF	Ø 42 x 63 L	194



CUERPO DE POLÍMERO SISTEMA DE BLOQUEO POR DESPLAZAMIENTO

MODELO	Capacidad Ø Broca mm	Fijación	Dimensiones mm	Peso g
AC-PCP1338	2 - 13	3/8 - 24 UNF	Ø 43 x 76 L	282
AC-PCP1312	2 - 13	1/2 - 20 UNF	Ø 43 x 76 L	282



CUERPO METÁLICO SISTEMA DE BLOQUEO POR GIRO

MODELO	Capacidad Ø Broca mm	Fijación	Dimensiones mm	Peso g
AC-PCM1038	0,8 - 10	3/8 - 24 UNF	Ø 43 x 61 L	236
AC-PCM1338	1,5 - 12	3/8 - 24 UNF	Ø 42 x 61 L	307



CUERPO METÁLICO SISTEMA DE BLOQUEO POR GIRO GARRAS DE METAL DURO PARA TALADROS CON PERCUSIÓN HASTA 1.050 w

MODELO	Capacidad Ø Broca mm	Fijación	Dimensiones mm	Peso g
AC-PST1312	1,5 - 13	1/2 - 20 UNF	Ø 43 x 70 L	338

PORTABROCAS DE LLAVE CON AGUJERO PASANTE PARA HERRAMIENTA NEUMÁTICA Y ELÉCTRICA



MODELO	Capacidad Ø Broca mm	Fijación	Dimensiones mm	Peso g
AC-PMAN0638	0,5 - 6	3/8 - 24 UNF	Ø 29 x 52 L	96
AC-PMAN1038	1,5 - 10	3/8 - 24 UNF	Ø 32 x 59 L	150
AC-PMAN1338	1,5 - 13	3/8 - 24 UNF	Ø 42 x 74 L	285
AC-LLAVEMAN06	Llave portabrocas para AC-PMAN0638			16
AC-LLAVEMAN10	Llave portabrocas para AC-PMAN1038 /1338			40



PORTABROCAS AUTOMÁTICOS METÁLICOS PARA TALADROS ESTACIONARIOS



MODELO	Capacidad Ø Broca mm	Fijación	Dimensiones mm	Peso g
AC-PMT638	0,5 - 6	3/8 - 24 UNF	Ø 30 x 69 L	242
AC-PMT6B10	0,5 - 6	B10	Ø 30 x 69 L	242
MODELO	Capacidad Ø Broca mm	Fijación	Dimensiones mm	Peso g
AC-PMT1038	1 - 10	3/8 - 24 UNF	Ø 41 x 86 L	550
AC-PMT10B12	1 - 10	B12	Ø 41 x 86 L	550
MODELO	Capacidad Ø Broca mm	Fijación	Dimensiones mm	Peso g
AC-PMT1338	1 - 13	3/8 - 24 UNF	Ø 46 x 99 L	606
AC-PMT1312	1 - 13	1/2 - 20 UNF	Ø 46 x 99 L	606
AC-PMT13B16	1 - 13	B16	Ø 46 x 99 L	606
MODELO	Capacidad Ø Broca mm	Fijación	Dimensiones mm	Peso g
AC-PMT16B16	1 - 16	B16	Ø 48 x 112 L	890
AC-PMT16B18	1 - 16	B18	Ø 48 x 112 L	890

ESPIGAS DE SUJECIÓN CON MANGO CÓNICO PARA PORTABROCAS DIN 228 / 238



MODELO	Cono Morse DIN 228	Cono Portabrocas DIN 238	Longitud mm	Peso g
AC-CMP1B10	1	B10	85	60
AC-CMP1B12	1	B12	85	65
AC-CMP1B16	1	B16	95	95
AC-CMP1B18	1	B18	95	100
AC-CMP2B10	2	B10	97	120
AC-CMP2B12	2	B12	100	130
AC-CMP2B16	2	B16	105	140
AC-CMP2B18	2	B18	115	180
AC-CMP3B10	3	B10	117	260
AC-CMP3B12	3	B12	120	280
AC-CMP3B16	3	B16	127	300
AC-CMP3B18	3	B18	135	320
AC-CMP4B16	4	B16	150	620
AC-CMP4B18	4	B18	160	640

ADAPTADOR SDS-PLUS A PORTABROCAS DE ROSCA 1/2 - 20 UNF



MODELO	Descripción	Longitud mm	Peso g
AC-SDS12	Adaptador SDS-PLUS a rosca 1/2-20 UNF	65	45

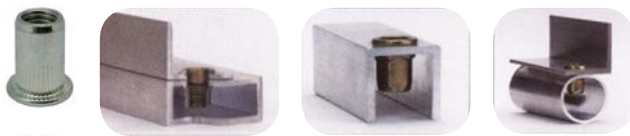

MODELO **LAR-AP412RT *****

CAPACIDAD TUERCAS REMACHABLES M3 - M12 EN ALUMINIO Y ACERO
M3 - M10 EN ACERO INOXIDABLE

CARRERA REGULABLE 1 - 7 mm

TRACCIÓN 18,5 kN

CONSUMO 2 litros/operación

PESO 1,60 Kg

DIMENSIONES 285 x 270 x 102 mm

MANDRILES Y BOQUILLAS PARA TUERCAS REMACHABLES EN DOTACIÓN M3, M4, M5, M6, M8, M10 y M12

MANDRILES Y BOQUILLAS PARA TORNILLOS REMACHABLES OPCIONALES M4, M5, M6 Y M8

* La longitud máxima del vástago del tornillo remachable no debe superar 20 mm.



COMPOSITE

La remachadora LAR-AP412RT ha sido desarrollada teniendo en cuenta los siguientes principios: Uso continuo e intensivo, ergonomía y fiabilidad.

Está fabricada en ABS moldeado, garantizando una alta resistencia al impacto con un mínimo peso.

Doble función: Fijación de tuercas y de tornillos remachables.

La remachadora LAR-AP412RT dispone de un sistema de intercambio rápido de mandriles y de un sencillo sistema de regulación de carrera, el cual asegura una correcta fijación de la tuerca o el tornillo.



MANDRILES MACHO PARA TUERCAS REMACHABLES

BOQUILLAS PARA MANDRILES MACHOS Y HEMBRAS

MANDRILES HEMBRA PARA TORNILLOS REMACHABLES

MODELO	Descripción
AC-AP412M3M	PARA TUERCAS DE M3
AC-AP412M4M	PARA TUERCAS DE M4
AC-AP412M5M	PARA TUERCAS DE M5
AC-AP412M6M	PARA TUERCAS DE M6
AC-AP412M8M	PARA TUERCAS DE M8
AC-AP412M10M	PARA TUERCAS DE M10
AC-AP412M12M	PARA TUERCAS DE M12

MODELO	Descripción
AC-AP412BM3	PARA MANDRILES DE M3
AC-AP412BM4	PARA MANDRILES DE M4
AC-AP412BM5	PARA MANDRILES DE M5
AC-AP412BM6	PARA MANDRILES DE M6
AC-AP412BM8	PARA MANDRILES DE M8
AC-AP412BM10	PARA MANDRILES DE M10
AC-AP412BM12	PARA MANDRILES DE M12

MODELO	Descripción
AC-AP412M4H	PARA TORNILLOS DE M4
AC-AP412M5H	PARA TORNILLOS DE M5
AC-AP412M6H	PARA TORNILLOS DE M6
AC-AP412M8H	PARA TORNILLOS DE M8



Especificaciones obtenidas a una presión de aire constante de 6,2 bar. Manguera recomendada de Ø interior de 8 mm

SISTEMA DE INTERCAMBIO RÁPIDO DE MANDRILES



Debe ser usado el mandril adecuado a la métrica del remache o tornillo remachable que vamos a utilizar.

El remache o tornillo remachable debe de introducirse y roscarse en el mandril con facilidad.

Es importante lubricar periódicamente el mandril y comprobar que durante el proceso de remachado no se deteriora la rosca del mismo debido a una inadecuada selección de la carrera.

Para sustituir el mandril, debemos retirar la boquilla del frontal y liberarlo desenroscándolo del eje.

Para colocar el mandril en la herramienta enrosque el mismo haciendo coincidir el hexágono del mandril con el hexágono del eje y de esta manera podrá insertar la boquilla. No es necesario apretar excesivamente el mandril al eje, a mano es suficiente.

Una vez insertada la boquilla, se debe ajustar con la contratuerca de la misma, la longitud adecuada al remache o tornillo remachable que tengamos que utilizar.

SELECCIÓN DE LA CARRERA



CARRERA MÍNIMA: 1 mm

La selección de la carrera es un parámetro muy importante, ya que un exceso de carrera puede deteriorar la herramienta y también los materiales a remachar. Por otro lado, una carrera insuficiente, significa que el remache puede no quedar bien fijado.

Para la selección de la carrera tenemos que tener en cuenta el espesor del material a remachar y las especificaciones del remache. De esta manera, para un remache con una deformación de 5 mm y una chapa con un espesor de 1 mm, la carrera adecuada es de 4 mm. La carrera será la diferencia entre la deformación del remache y el espesor de los materiales a remachar.



CARRERA MÁXIMA: 7 mm

No intente utilizar la herramienta con una carrera superior a la deformación de la tuerca remachable ya que dañará la herramienta y es posible que no pueda liberar el remache de la herramienta una vez fijado.

La herramienta dispone de un selector de carrera en el frontal. Con la herramienta hacia nosotros girando el selector en sentido horario aumentamos la carrera y girándolo en sentido anti horario disminuimos la carrera. El selector dispone de una escala numerada en el que se indica la carrera en mm.

FUNCIONAMIENTO



1. Al aproximar y presionar ligeramente la punta del mandril con la tuerca o el tornillo remachable, se introduce automáticamente mediante el giro del mismo.
2. Una vez introducidos la tuerca o el tornillo en el mandril, al presionar el gatillo de la remachadora, se produce la fijación mediante un movimiento de tracción.
3. Finalizada la fijación, dejar de presionar el gatillo y el mandril girará automáticamente en sentido contrario, liberando la tuerca o el tornillo, permitiendo la realización inmediata de la siguiente fijación.



Con el fin de evitar daños importantes en la herramienta, es necesario usar tuercas y tornillos de calidad y seguir las recomendaciones técnicas e instrucciones del fabricante relativas al diámetro necesario del orificio previo, espesores mínimos y máximos del tornillo o tuerca remachable que tengamos que fijar y ajustar correctamente los parámetros de la boquilla y de la carrera en la herramienta. Nuestro departamento técnico está a su disposición para asesorarles en cualquier duda durante su puesta en marcha.

1. INSERTAR LA TUERCA REMACHABLE EN EL CABEZAL ROSCADO DE LA REMACHADORA

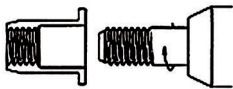

2. INTRODUCIR LA TUERCA EN EL ORIFICIO PREVIO DE LA CHAPA

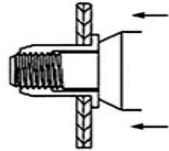

3. ACCIONAR EL GATILLO PARA REMACHAR LA TUERCA

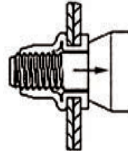

4. INVERTIR EL GIRO PARA EXTRAER EL VÁSTAGO DE LA TUERCA

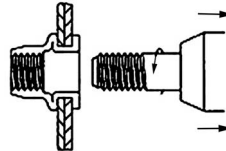

5. INTRODUCIR EL TORNILLO PARA REALIZAR LA UNIÓN DE LAS CHAPAS

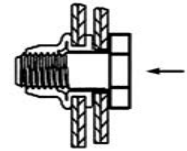

LAR-1092N



LAR-1093N

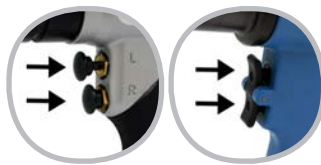
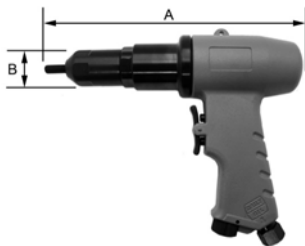

RÁPIDA INVERSIÓN DE GIRO MEDIANTE GATILLO

En los modelos de remachadoras de tuercas LAR-1092N, LAR-1093N y LAR-1099P la inserción de la tuerca remachable y la posterior extracción del vástago de la misma, se realiza mediante la actuación sobre el gatillo.



LAR-1099P



LAS MÁQUINAS SE SUMINISTRAN CON UN ÚNICO CABEZAL A ELEGIR DENTRO DE SU CAPACIDAD

MODELO	RPM	Capacidad* tuerca aluminio	Capacidad* tuerca acero	Peso Kg	Consumo l/min	Dimensiones A x B mm	Entrada de aire	Salida de aire	Uso
LAR-1092N	1.500	M3 - M6	M3 - M5	1,10	400	190 x 42	1/4	Inferior	**
LAR-1093N	600	M6 - M8	M3 - M6	1,20	400	210 x 42	1/4	Inferior	**
LAR-1099P	100	M6 - M10	M6 - M10	2,00	400	228 x 42	1/4	Lateral	**



CABEZALES PARA LAR-1092N Y LAR-1093N

MODELO	Descripción
AC-CRTM3	PARA TUERCAS DE M3
AC-CRTM4	PARA TUERCAS DE M4
AC-CRTM5	PARA TUERCAS DE M5
AC-CRTM6	PARA TUERCAS DE M6
AC-CRTM8	PARA TUERCAS DE M8



CABEZALES PARA LAR-1099P

MODELO	Descripción
AC-CRTPM6	PARA TUERCAS DE M6
AC-CRTPM8	PARA TUERCAS DE M8
AC-CRTPM10	PARA TUERCAS DE M10



La capacidad máxima indicada puede variar en función del material y su dureza. Con el fin de evitar daños importantes en la herramienta, es necesario usar tuercas remachables de calidad y seguir las recomendaciones técnicas e instrucciones del fabricante relativas al diámetro necesario del orificio previo, espesores mínimos y máximos de la tuerca remachable que tengamos que fijar y ajustar la presión de aire mediante un regulador en caso de trabajos con tuercas remachables de baja dureza. Nuestro departamento técnico está a su disposición para asesorarles en cualquier duda durante su puesta en marcha.

Especificaciones obtenidas a una presión de aire constante de 6,2 bar. Manguera recomendada de Ø interior de 8 mm

REMACHADORA DE TUERCAS

Remachadora de tuercas manual con sistema de transmisión de fuerza, que permite la colocación de grandes tuercas remachables con un mínimo esfuerzo. Cuerpo de aluminio y palancas de acero. Equipada con un mecanismo de regulación de carrera y un sistema de liberación rápida del vástago.



FX-EZM12



INCLUYE BOQUILLAS Y MANDRILES PARA M5, M6, M8, M10 Y M12
LONGITUD: 580 mm PESO: 2,10 Kg



MANDRILES MACHO PARA TUERCAS REMACHABLES

MODELO	Descripción
AC-EZM12M5M	PARA TUERCAS DE M5
AC-EZM12M6M	PARA TUERCAS DE M6
AC-EZM12M8M	PARA TUERCAS DE M8
AC-EZM12M10M	PARA TUERCAS DE M10
AC-EZM12M12M	PARA TUERCAS DE M12



BOQUILLAS PARA MANDRILES MACHOS Y HEMBRAS

MODELO	Descripción
AC-FXBM5	PARA MANDRILES DE M5
AC-FXBM6	PARA MANDRILES DE M6
AC-FXBM8	PARA MANDRILES DE M8
AC-FXBM10	PARA MANDRILES DE M10
AC-FXBM12	PARA MANDRILES DE M12

REMACHADORA DE REMACHE ESTÁNDAR

Remachadora manual de brazo largo con palancas ajustables. La boquilla ajustable permite prefijar el punto de rotura pudiendo colocar el remache de forma controlada. Cuerpo de ABS y palancas de acero.

Capacidad:

Ø 4,0 - 6,4 mm - Remache Acero Inoxidable, MagnaLock® y Monobolt®.



FX-MFX280SM

BOQUILLAS EN DOTACIÓN:
ESTÁNDAR: Ø 4, 4,8, 6 y 6,4 mm
MAGNALOK®: 4,8 y 6,4 mm
MONOBOLT®: 4,8 y 6,4 mm
LONGITUD: 660 mm máximo.
PESO: 2,50 Kg



LAR-1061RM



LAR-106R1



LAR-106RL



CONSULTE DISPONIBILIDAD DE
BOQUILLAS PROLONGADAS



LAR-106SU



EL SISTEMA DE SUCCIÓN CONTINUO INCORPORADO RETIENE EL REMACHE EN LA BOQUILLA, PERMITIENDO ACERCAR CÓMODAMENTE EL MISMO AL ORIFICIO. UNA VEZ REALIZADA LA OPERACIÓN, ENVÍA RÁPIDAMENTE EL VÁSTAGO AL INTERIOR DEL RECIPIENTE DE RECOGIDA.

MODELO	Capacidad* remache aluminio	Fuerza de Tracción N	Carrera mm	Peso Kg	Consumo litros/operación	Dimensiones mm A x B x C x D	Entrada de aire	Uso
LAR-1061RM	Ø 4 mm	6.000	16	1,10	1	230 x 250 x 65 x 22	1/4	★
LAR-106R1	Ø 4,8 mm	8.000	16	1,50	1,50	230 x 280 x 60 x 23	1/4	★
LAR-106RL	Ø 4,8 mm	8.000	16	1,75	1,50	310 x 300 x 136 x 23	1/4	★
LAR-106SU	Ø 4,8 mm	8.000	16	1,80	1,50	280 x 280 x 60 x 23	1/4	★



La capacidad de la herramienta puede variar en función de la dureza y calidad del remache. Con el fin de evitar atascos y daños importantes en la herramienta, es necesario usar remaches de calidad y seguir las recomendaciones técnicas e instrucciones del fabricante relativas al diámetro necesario del orificio previo, espesores mínimos y máximos del remache que tengamos que fijar así como montar en la remachadora la boquilla adecuada al diámetro del vástago.

Especificaciones obtenidas a una presión de aire constante de 6,2 bar. Manguera recomendada de Ø interior de 8 mm

REMACHADORAS ÓLEO-NEUMÁTICAS

REMACHE Ø 4,8 mm

LARWIND

LAR-TAR101



LAR-TAR101S



EL SISTEMA DE SUCCIÓN CONTINUO INCORPORADO RETIENE EL REMACHE EN LA BOQUILLA, PERMITIENDO ACERCAR CÓMODAMENTE EL MISMO AL ORIFICIO. UNA VEZ REALIZADA LA OPERACIÓN, ENVÍA RÁPIDAMENTE EL VÁSTAGO AL INTERIOR DEL RECIPIENTE DE RECOGIDA.

LAR-AP148CS



INDICADA PARA REMACHE DE Ø 4,8 mm DE ACERO INOXIDABLE

COMPOSITE



EL SISTEMA DE SUCCIÓN INCORPORADO RETIENE EL REMACHE EN LA BOQUILLA, PERMITIENDO ACERCAR CÓMODAMENTE EL MISMO AL ORIFICIO. UNA VEZ REALIZADA LA OPERACIÓN, ENVÍA RÁPIDAMENTE EL VÁSTAGO AL INTERIOR DEL RECIPIENTE DE RECOGIDA.

LAR-RS48CS



REMACHADORA AXIAL

EL SISTEMA DE SUCCIÓN CONTINUO INCORPORADO RETIENE EL REMACHE EN LA BOQUILLA, PERMITIENDO ACERCAR CÓMODAMENTE EL MISMO AL ORIFICIO. UNA VEZ REALIZADA LA OPERACIÓN, EVACÚA RÁPIDAMENTE EL VÁSTAGO A TRAVÉS DEL CONDUCTO DE RECOGIDA.



CONSULTE DISPONIBILIDAD DE BOQUILLAS PROLONGADAS

MODELO	Capacidad* remache aluminio	Fuerza de Tracción N	Carrera mm	Peso Kg	Consumo litros/operación	Dimensiones mm A x B x C x D	Entrada de aire	Uso
LAR-TAR101	Ø 4,8 mm	9.000	18	1,80	2	280 x 300 x 63 x 24	1/4	**
LAR-TAR101S	Ø 4,8 mm	9.000	18	2	2	280 x 300 x 63 x 24	1/4	**
LAR-AP148CS	Ø 4,8 mm	7.500	17	1,25	1,40	280 x 270 x 58 x 23	1/4	***
LAR-RS48CS	Ø 4,8 mm	9.000	16	1,50	1,50	400 x 90 x 57 x 22	1/4	*



La capacidad de la herramienta puede variar en función de la dureza y calidad del remache. Con el fin de evitar atascos y daños importantes en la herramienta, es necesario usar remaches de calidad y seguir las recomendaciones técnicas e instrucciones del fabricante relativas al diámetro necesario del orificio previo, espesores mínimos y máximos del remache que tengamos que fijar así como montar en la remachadora la boquilla adecuada al diámetro del vástago.

Especificaciones obtenidas a una presión de aire constante de 6,2 bar. Manguera recomendada de Ø interior de 8 mm

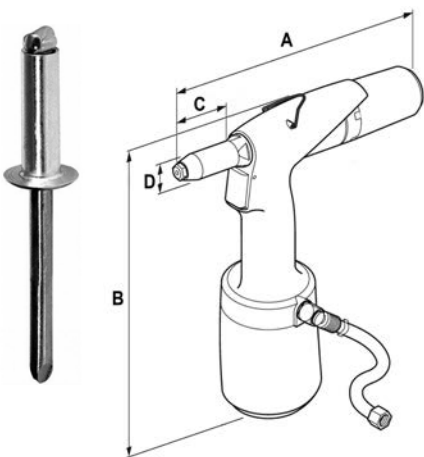

LAR-118R



CON PROLONGACIÓN

LAR-118RL



LAR-AP264CS



INDICADA PARA
REMACHE DE Ø 6.4 mm
DE ACERO INOXIDABLE



EL SISTEMA DE SUCCIÓN INCORPORADO RETIENE EL REMACHE EN LA BOQUILLA, PERMITIENDO ACERCAR CÓMODAMENTE EL MISMO AL ORIFICIO. UNA VEZ REALIZADA LA OPERACIÓN, ENVÍA RÁPIDAMENTE EL VÁSTAGO AL INTERIOR DEL RECIPIENTE DE RECOGIDA.



CONSULTE DISPONIBILIDAD DE BOQUILLAS PROLONGADAS

COMPOSITE

MODELO	Capacidad* remache aluminio	Fuerza de Tracción N	Carrera mm	Peso Kg	Consumo litros/operación	Dimensiones mm A x B x C x D	Entrada de aire	Uso
LAR-118R	Ø 6,4 mm	12.500	18	1,85	3	240 x 310 x 70 x 25	1/4	**
LAR-118RL	Ø 6,4 mm	12.500	18	2,00	3	360 x 340 x 180 x 25	1/4	**
LAR-AP264CS	Ø 6,4 mm	12.500	21	1,75	2	270 x 280 x 58 x 23	1/4	***



La capacidad de la herramienta puede variar en función de la dureza y calidad del remache. Con el fin de evitar atascos y daños importantes en la herramienta, es necesario usar remaches de calidad y seguir las recomendaciones técnicas e instrucciones del fabricante relativas al diámetro necesario del orificio previo, espesores mínimos y máximos del remache que tengamos que fijar así como montar en la remachadora la boquilla adecuada al diámetro del vástago.

Especificaciones obtenidas a una presión de aire constante de 6,2 bar. Manguera recomendada de Ø interior de 8 mm

REMACHADORAS ÓLEO-NEUMÁTICAS

REMACHE ESTRUCTURAL Y ESTÁNDAR Ø 6,4 mm

LARWIND

REMACHADORAS PARA REMACHE ESTRUCTURAL Y ESTÁNDAR

LAR-119RB



BOQUILLAS PARA REMACHE ESTÁNDAR
Ø 3.2, 4, 4.8 y 6/6.4 mm
BOQUILLAS PARA REMACHE ESTRUCTURAL
Ø 4.8 y 6.4 mm



LAR-AP364CSM



BOQUILLAS PARA REMACHE ESTÁNDAR
Ø 4.8, 6 y 6.4 mm
BOQUILLAS PARA REMACHE ESTRUCTURAL
Ø 4.8 y 6.4 mm

COMPOSITE



EL SISTEMA DE SUCCIÓN INCORPORADO RETIENE EL REMACHE EN LA BOQUILLA, PERMITIENDO ACERCAR CÓMODAMENTE EL MISMO AL ORIFICIO. UNA VEZ REALIZADA LA OPERACIÓN, ENVÍA RÁPIDAMENTE EL VÁSTAGO AL INTERIOR DEL RECIPIENTE DE RECOGIDA.

INDICADA PARA REMACHE DE Ø 6.4 mm DE ACERO INOXIDABLE



ES NECESARIO EL USO DE LA BOQUILLA ADECUADA AL TIPO DE REMACHE A FIJAR:

- LISA PARA REMACHE ESTÁNDAR
- LABIADA PARA REMACHE ESTRUCTURAL



MODELO	Capacidad* remache aluminio	Fuerza de Tracción N	Carrera mm	Peso Kg	Consumo litros/operación	Dimensiones mm A x B x C x D	Entrada de aire	Uso
LAR-119RB	Ø 6,4 mm	17.200	21	2,25	3	290 x 330 x 75 x 25	1/4	★★
LAR-AP364CSM	Ø 6,4 mm	16.000	26	1,80	3	300 x 300 x 58 x 23	1/4	★★★



La capacidad de la herramienta puede variar en función de la dureza y calidad del remache. Con el fin de evitar atascos y daños importantes en la herramienta, es necesario usar remaches de calidad y seguir las recomendaciones técnicas e instrucciones del fabricante relativas al diámetro necesario del orificio previo, espesores mínimos y máximos del remache que tengamos que fijar así como montar en la remachadora la boquilla adecuada al diámetro del vástago.

Cortes en metal sin deformación ni rebabas, no siendo necesaria por su acabado la mecanización de los bordes. Corta todo tipo de perfiles con una amplia y clara visión de la línea de corte.



MODELO	DR-1920	***
CAPACIDAD DE CORTE	ALUMINIO 250 N/mm ² : 3 mm	 CORTE METAL NEUMÁTICA
	ACERO 400 N/mm ² : 2 mm	
	ACERO INOXIDABLE 600 N/mm ² : 1,5 mm	
	ACERO INOXIDABLE 800 N/mm ² : 1,3 mm	
VELOCIDAD DE CORTE	7 metros/minuto	
CARRERAS POR MINUTO	3.000	
ANCHURA DE CORTE	5 mm	
RADIO MÍNIMO DE CURVA	200 mm	
PESO	1,30 Kg	
DIMENSIONES A x B	290 x 68 mm	
CONSUMO	350 l/min	
ENTRADA DE AIRE	1/4	
SALIDA DE AIRE	Trasera	



EL ORIFICIO NECESARIO PARA INICIAR UN CORTE DESDE UN CENTRO ES DE Ø 14 mm

MODELO	DR-1020-1	***
CAPACIDAD DE CORTE	ALUMINIO 250 N/mm ² : 3 mm	 CORTE METAL ELÉCTRICA
	ACERO 400 N/mm ² : 2 mm	
	ACERO INOXIDABLE 600 N/mm ² : 1,5 mm	
	ACERO INOXIDABLE 800 N/mm ² : 1,3 mm	
VELOCIDAD DE CORTE	5 metros/minuto	
CARRERAS POR MINUTO	2.200	
ANCHURA DE CORTE	5 mm	
RADIO MÍNIMO DE CURVA	200 mm	
PESO	1,80 Kg	
DIMENSIONES A x B	380 x 100 mm	
POTENCIA	500 W	



EL ORIFICIO NECESARIO PARA INICIAR UN CORTE DESDE UN CENTRO ES DE Ø 14 mm
La capacidad máxima de corte indicada puede variar en función del material y su dureza

CIZALLA DE GRAN APERTURA PARA CORTE DE MATERIAL DE BAJA DENSIDAD Y RESISTENCIA COMO PLÁSTICO, CAUCHO, CUERO.



AC-CH300

CUCHILLA RECAMBIO PARA LAR-SD300 PARA CORTES RECTOS

AC-CH300S

CUCHILLA RECAMBIO PARA LAR-SD300 PARA CORTES CURVOS



LAR-SD300

CUCHILLA AC-CH300 EN DOTACIÓN

La capacidad máxima de corte indicada puede variar en función del material y su dureza

MODELO	Capacidad de corte		Carreras / minuto	Peso Kg	Dimensiones mm A x B	Consumo l/min	Entrada de aire	Salida de aire	Uso
	Caucho	Plástico							
LAR-SD300	3 mm	2,5 mm	2.500	1,50	305 x 77	500	1/4	Trasera	**

Especificaciones obtenidas a una presión de aire constante de 6,2 bar. Manguera recomendada de Ø interior de 8 mm

CIZALLA DE ALTO RENDIMIENTO PARA PLÁSTICO Y FIBRA

LARWIND

Cortes sin astillas en resinas sintéticas y plásticos laminados así como corte limpio y sin polvo en tablero, PVC, poliéster,.... con una amplia visión de la línea de corte.

MODELO	DR-1950	***
CAPACIDAD DE CORTE	TABLERO PRENSADO: 5 mm PVC, ABS, PP, etc: 3 mm POLIÉSTER, GFK, FORMICA: 2 mm	
VELOCIDAD DE CORTE	6 metros/minuto	
CARRERAS POR MINUTO	3.000	
ANCHURA DE CORTE	5 mm	
RADIO MÍNIMO DE CURVA	175 mm	
PESO	1,30 Kg	
DIMENSIONES A x B	290 x 68 mm	
CONSUMO	350 l/min	
ENTRADA DE AIRE	1/4	
SALIDA DE AIRE	Trasera	
NO VÁLIDA PARA CORTE DE PLEXIGLAS		



CORTE PLASTICO Y FIBRA NEUMÁTICA



EL ORIFICIO NECESARIO PARA INICIAR UN CORTE DESDE UN CENTRO ES DE Ø 14 mm
La capacidad máxima de corte indicada puede variar en función del material y su dureza

CABEZALES DE CIZALLAS ADAPTABLES A TALADROS ELÉCTRICOS O DE BATERÍA CON CUELLO DE Ø 43 mm

CORTE METAL



CORTE PLASTICO Y FIBRA



MODELO	DR-62510	***
CAPACIDAD DE CORTE	ALUMINIO 250 N/mm ² : 2 mm ACERO 400 N/mm ² : 1,3 mm ACERO INOXIDABLE 600 N/mm ² : 1 mm ACERO INOXIDABLE 800 N/mm ² : 0,7 mm	
RPM RECOMENDADA	2.000 - 3.800	
ANCHURA DE CORTE	5 mm	
RADIO MÍNIMO DE CURVA	100 mm	
PESO	0,60 Kg	

MODELO	DR-62520	***
CAPACIDAD DE CORTE	TABLERO PRENSADO: 5 mm PVC, ABS, PP, etc: 3 mm POLIÉSTER, GFK, FORMICA: 2 mm	
RPM RECOMENDADA	2.000 - 3.800	
ANCHURA DE CORTE	5 mm	
RADIO MÍNIMO DE CURVA	175 mm	
PESO	0,60 Kg	
NO VÁLIDA PARA CORTE DE PLEXIGLAS		

La capacidad máxima de corte indicada puede variar en función del material y su dureza



Accesorios para	DR-1920	DR-1020-1	DR-1950	DR-62510	DR-62520
Cuchilla central	AC-DR010135	AC-DR010135	AC-DR01002	AC-DR01001	AC-DR01002
Cuchilla central carburo de tungsteno. OPCIONAL			AC-DR1002HM		
Set cuchillas laterales	AC-DRBG13574	AC-DRBG35146	AC-DRBG20600	AC-DRBG10600	AC-DRBG20600
Set cuchillas laterales con recubrimiento de titanio. OPCIONAL			AC-DRBG20600S1		
Kit pasador cuchilla central	AC-DRBG12555	AC-DRBG35155	AC-DRBG12555	AC-DRBG12555	AC-DRBG12555
Guía ajustable de 500 mm para cortes en línea recta. OPCIONAL	AC-DR10061 S/01	AC-DR10061 S/01	AC-DR20064 S/02	AC-DR10061 S/01	AC-DR20064 S/02

Especificaciones obtenidas a una presión de aire constante de 6,2 bar. Manguera recomendada de Ø interior de 8 mm

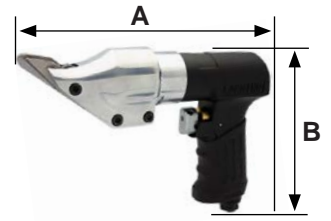

BEX-MSA1



LAR-262A



AC-C261

CUCHILLA RECAMBIO PARA LAR-262A

AC-C261B

CUCHILLA RECAMBIO PARA BEX-MSA1

La capacidad máxima de corte indicada puede variar en función del material y su dureza

MODELO	Capacidad de corte		Anchura de corte	Carreras/ minuto	Peso Kg	Dimensiones mm A x B	Consumo l/min	Entrada de aire	Salida de aire	Uso
	Aluminio	Hierro								
BEX-MSA1	1,6 mm	1,2 mm	5 mm	2.600	1,00	255 x 59	350	1/4	Trasera	*
LAR-262A	1,6 mm	1,2 mm	5 mm	2.000	1,30	210 x 168	350	1/4	Inferior	**

Especificaciones obtenidas a una presión de aire constante de 6,2 bar. Manguera recomendada de Ø interior de 8 mm



AC-C2631 CUCHILLA RECAMBIO PARA LAR-2632A
AC-C2631B CUCHILLA RECAMBIO PARA BEX-SCA1

La capacidad máxima de corte indicada puede variar en función del material y su dureza

ROEDORA



ROEDORA PARA REALIZAR CORTES EN CURVAS SIN DEFORMACIÓN EN METAL DE PEQUEÑO ESPESOR. EL ORIFICIO NECESARIO PARA INICIAR UN CORTE DESDE UN CENTRO ES DE Ø 12 mm.

La capacidad máxima de corte indicada puede variar en función del material y su dureza

MODELO	Capacidad de corte		Anchura de Corte	Carreras/minuto	Peso Kg	Dimensiones mm A x B	Consumo l/min	Entrada de aire	Salida de aire	Uso
	Aluminio	Hierro								
BEX-SCA1	1,6 mm	1,2 mm	-	2.600	1,00	292 x 80	350	1/4	Trasera	★
LAR-2632A	1,6 mm	1,2 mm	-	2.000	1,30	256 x 188	350	1/4	Inferior	★★
LAR-327	1,6 mm	1,2 mm	5,5 mm	3.000	1,00	175 x 110	300	1/4	Frontal	★★

Especificaciones obtenidas a una presión de aire constante de 6,2 bar. Manguera recomendada de Ø interior de 8 mm



LAR-6072
CUCHILLA AC-CR6072
EN DOTACIÓN



LAR-6073
CUCHILLA AC-CR6073
EN DOTACIÓN



REGULADOR Y LLAVE DE PASO DE SEGURIDAD



LAR-6074
CUCHILLA AC-CR6074
EN DOTACIÓN



REGULADOR Y LLAVE DE PASO DE SEGURIDAD



LAR-6076
CUCHILLA AC-CR6076
EN DOTACIÓN

MODELO	Capacidad de corte Ø mm			Presión Kg/cm ²	Peso Kg	Dimensiones mm A x B	Consumo l/operación	Entrada de aire	Salida de aire	Uso
	Hierro dulce	Cobre	Plástico							
LAR-6072	0,5	1	2	40	0,18	142 x 30	0,20	1/4	Lateral	★★
LAR-6073	1	1,6	2,8	60	0,25	172 x 36	0,20	1/4	Lateral	★★
LAR-6074	2	2,6	4	140	0,46	190 x 45	0,30	1/4	Lateral	★★
LAR-6076	2,8	3,3	6,5	280	0,90	240 x 55	0,60	1/4	Lateral	★★

La capacidad máxima de corte indicada puede variar en función del material y su dureza
Especificaciones obtenidas a una presión de aire constante de 6,2 bar. Manguera recomendada de Ø interior de 8 mm



REGULADOR Y LLAVE DE PASO DE SEGURIDAD



LAR-6078
CUCHILLA AC-CR6078
EN DOTACIÓN



LAR-MSP30
CUCHILLA AC-CR6078
EN DOTACIÓN
ACCIONAMIENTO POR VÁLVULA DE PEDAL NO INCLUIDO

MODELO	Capacidad de corte Ø mm			Presión Kg/cm ²	Peso Kg	Dimensiones mm A x B	Consumo l/operación	Entrada de aire	Salida de aire	Uso
	Hierro dulce	Cobre	Plástico							
LAR-6078	4	4,8	6,5	450	0,90	335 x 56	1	1/4	Lateral	★★
LAR-MSP30	4	4,8	6,5	450	1,20	300 x 56	1	1/4	Lateral	★★

CUCHILLAS PARA ALICATES



TIPO SX - CORTE METAL
AC-CR6072, AC-CR6073,
AC-CR6074, AC-CR6076



TIPO SXPC - CORTE METAL
AC-CR6078



TIPO ZSX - CORTE METAL -
ALAMBRE PIANO
AC-CR6072W, AC-CR6073W,
AC-CR6074W, AC-CR6076W



TIPO FDX - CORTE PLÁSTICO
AC-CR6074FD6, AC-CR6076FD8P

MODELO Cuchillas	TIPO	Uso recomendado - Capacidad de corte Ø mm					Para Alicates
		Metal - Alambre			Plástico		
		Hierro dulce	Cobre	Piano	Blando	Duro	
AC-CR6072	S2	0,5	1	-	-	-	LAR-6072
AC-CR6072W	ZS2 Metal Duro	0,5	1	0,3	-	-	LAR-6072
AC-CR6073	S4	1	1,6	-	-	-	LAR-6073
AC-CR6073W	ZS4	1	1,6	0,5	-	-	LAR-6073
AC-CR6074	S5	2	2,6	-	-	-	LAR-6074
AC-CR6074W	ZS5 Metal Duro	2	2,6	1	-	-	LAR-6074
AC-CR6074FD6	FD6	-	-	-	7	4	LAR-6074
AC-CR6076	S8P	2,8	3,3	-	-	-	LAR-6076 / 6078 / MSP30
AC-CR6076W	ZS7P Metal Duro	4	4,8	1,2	-	-	LAR-6076 / 6078 / MSP30
AC-CR6076FD8P	FD8P	-	-	-	10	6,5	LAR-6076 / 6078 / MSP30
AC-CR6078	S8PC	4	4,8	-	-	-	LAR-6078 / MSP30

Las cuchillas con plaquita de metal duro son indicadas para corte de alambre de piano. La capacidad máxima de corte indicada puede variar en función del material y su dureza. Especificaciones obtenidas a una presión de aire constante de 6,2 bar. Manguera recomendada de Ø interior de 8 mm

Los cortadores neumáticos están diseñados para simplificar y mejorar el proceso de corte de alambre para pretensado de \varnothing 4 mm hasta \varnothing 10 mm (acero a 180 Kg/mm²), cordón de acero de 3/8" (7 x \varnothing 3 mm) hasta 5/8" (7 x \varnothing 5 mm), cable eléctrico con cubierta plástica de \varnothing 17 mm, varilla corrugada (REA) hasta \varnothing 16 mm, cadena de \varnothing 4 hasta \varnothing 12,5 mm, para recortar figuras geométricas en mallazo y para uso en industria en general, con una operación rápida, limpia y sin esfuerzo por parte del operario.

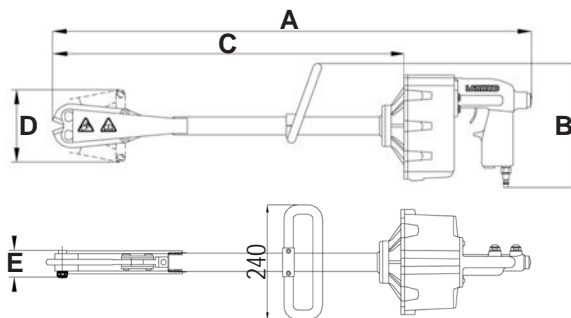

TODOS LOS CORTADORES INCORPORAN UNA EMPUÑADURA DE SUJECIÓN A EXCEPCIÓN DEL MODELO LAR-RC6



MODELO	Capacidad de corte \varnothing mm en Acero		Cuchilla en dotación	Velocidad cortes/minuto	Peso Kg	Dimensiones mm A x B x C x D x E	Consumo l/operación	Entrada de aire	Salida de aire	Uso
	70 Kg/mm ²	180 Kg/mm ²								
LAR-RC6	\varnothing 6	\varnothing 4	LAR-RCC80LAP	60	3,20	440 x 200 x 220 x 69 x 33,50	4	3/8	Lateral	***
LAR-RC6L	\varnothing 6	\varnothing 4	LAR-RCC80LAP	60	5,50	880 x 250 x 670 x 69 x 33,50	4	3/8	Lateral	***
LAR-RC8	\varnothing 8	\varnothing 5	LAR-RCM60L	60	5,80	500 x 250 x 270 x 71 x 43	7	3/8	Lateral	***
LAR-RC8L	\varnothing 8	\varnothing 5	LAR-RCM60L	60	7,20	900 x 250 x 670 x 71 x 43	7	3/8	Lateral	***
LAR-RC8XL	\varnothing 8	\varnothing 5	LAR-RCM60L	60	8,70	1.005 x 250 x 870 x 71 x 43	7	3/8	Lateral	***
LAR-RC10	\varnothing 10	\varnothing 6	LAR-RC1260TM	40	8,00	760 x 250 x 450 x 154 x 56	15	3/8	Lateral	***
LAR-RC10L	\varnothing 10	\varnothing 6	LAR-RC1260TM	40	8,70	960 x 250 x 650 x 154 x 56	15	3/8	Lateral	***
LAR-RC12	\varnothing 12	\varnothing 8	LAR-RC1260TM	20	10,00	640 x 270 x 350 x 154 x 56	24	3/8	Lateral	***
LAR-RC12L	\varnothing 12	\varnothing 8	LAR-RC1260TM	20	12,00	940 x 270 x 650 x 154 x 56	24	3/8	Lateral	***
LAR-RC16	\varnothing 16	\varnothing 11	LAR-RC168060R	10	18,00	1.154 x 270 x 800 x 278 X 68	48	3/8	Lateral	***

La capacidad máxima de corte indicada puede variar en función del material y su dureza

Especificaciones obtenidas a una presión de aire constante de 6,2 bar. Manguera recomendada de \varnothing interior de 10 mm



LAR-RCC80LAP
PARA **LAR-RC6/6L**

Max. Ø 4 mm
Max. 2 x Ø 3 mm
Max. 180 Kg/mm²
Max. Ø 6 mm
Max. 70 Kg/mm²

LAR-RCL60C
PARA **LAR-RC6/6L**

CABLE DE COBRE CON CUBIERTA PLÁSTICA
Max. Ø 13,4 mm
Sección Max. 1 x 35 mm²

LAR-RCM60L
PARA **LAR-RC8/8L/8XL**

Max. Ø 8 mm
Max. 70 Kg/mm²

LAR-RCM60AS
PARA **LAR-RC8/8L/8XL**

Max. Ø 8 mm
Max. 70 Kg/mm²

LAR-RCM80L
PARA **LAR-RC8/8L/8XL**

Max. Ø 5 mm
Max. 180 Kg/mm²
Max. Ø 7 mm
Max. 70 Kg/mm²

LAR-RCL60L
PARA **LAR-RC8/8L/8XL**

COBRE Y ALUMINIO
Max. 25 x 6 mm
Max. Ø 10 mm

LAR-RC1260TSC
PARA **LAR-RC10/10L**

CABLE DE COBRE CON CUBIERTA PLÁSTICA
Max. Ø 17,5 mm
Sección Max. 1 x 70 mm²

LAR-RC1280TM
PARA **LAR-RC10/10L/12/12L**

Max. Ø 6 mm RC10
Max. Ø 8 mm RC12
Max. 180 Kg/mm²
CORDÓN DE ACERO
Max. Ø 9,3 mm (7 x Ø 3 mm)

LAR-RC1260TM
PARA **LAR-RC10/10L/12/12L**

Max. Ø 10 mm RC10
Max. Ø 12 mm RC12
Max. 70 Kg/mm²

LAR-RC1260AS
PARA **LAR-RC10/10L/12/12L**

Max. Ø 10 mm RC10
Max. Ø 12 mm RC12
Max. 70 Kg/mm²

LAR-RC1280TS
PARA **LAR-RC12/12L**

CORDÓN DE ACERO
Max. Ø 12,5 mm (7 x Ø 4 mm)
Max. 180 Kg/mm²

LAR-RC168060R
PARA **LAR-RC16**

CORDÓN DE ACERO
Max. Ø 15,8 mm (7 x Ø 5 mm)
Max. 180 Kg/mm²
Max. Ø 16 mm
Max. 70 Kg/mm²



Ante cualquier problema de corte, envíenos información y una muestra de material para realizar las pruebas necesarias para determinar el cortador y la cuchilla adecuada.



PT-313



DOTACIÓN:
1 HOJA DE 24 DIENTES
1 HOJA DE 32 DIENTES



LAR-3165



DOTACIÓN:
1 HOJA DE 24 DIENTES
1 HOJA DE 32 DIENTES
PUEDE SER USADA COMO LIMADORA
CON LIMAS DE VÁSTAGO DE Ø 6 mm



N-SSW110



DOTACIÓN:
2 HOJAS DE 32 DIENTES
SISTEMA DE DOBLE PISTÓN DE BAJA
VIBRACIÓN. LOS ANILLOS DE PISTÓN
MINIMIZAN LA PÉRDIDA DE POTENCIA,
PROPORCIONANDO UN EFICIENTE CORTE.



SISTEMA DE TRANSMISIÓN
MEDIANTE ENGRANAJES



RACOR ARTICULADO
Y GIRATORIO



KPT-730



DOTACIÓN:
2 HOJAS DE 32 DIENTES
INDICADA PARA TRABAJOS EN ESPACIOS REDUCIDOS.
CUERPO CUBIERTO DE COMPOSITE.

REGULADOR



LAR-3166



DOTACIÓN:
1 HOJA DE 14 DIENTES
1 HOJA DE 18 DIENTES
1 HOJA DE 24 DIENTES
1 RACOR ARTICULADO
PUEDE SER USADA COMO LIMADORA
CON LIMAS DE VÁSTAGO DE Ø 5 mm.
CUERPO CUBIERTO DE COMPOSITE.



Gama de sierras CENGAR con certificación ATEX
disponibles en páginas 262 - 265



Gama de sierras BIAX
disponibles en páginas 221

MODELO	Capacidad corte en acero mm	Carrera mm	Carreras/minuto	Peso Kg	Dimensiones mm A x B	Consumo l/min	Entrada de aire	Salida de aire	Uso
PT-313	1,6	10	10.000	0,60	238 x 42	250	1/4	Lateral	★
LAR-3165	3	10	5.000	1,00	240 x 40	250	1/4	Trasera	★★
N-SSW110	3	11	7.000	0,62	245 x 47	290	1/4	Trasera	★★★
KPT-730	4	12	5.300	0,60	207 x 39	250	1/4	Trasera	★★
LAR-3166	5	25	5.000	1,00	262 x 49	250	1/4	Trasera	★★

La capacidad máxima de corte indicada puede variar en función del material y su dureza
Especificaciones obtenidas a una presión de aire constante de 6,2 bar. Manguera recomendada de Ø interior de 8 mm

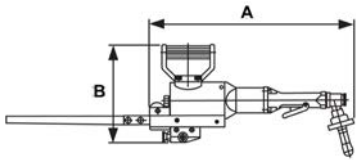

DG-PPP35AX



ALTA POTENCIA Y DURACIÓN. EL REGULADOR DE VELOCIDAD ASEGURA UNAS PERFECTAS Y CONSTANTES CONDICIONES EN EL CORTE, OPTIMIZANDO EL CONSUMO DE AIRE. DISEÑADA PARA CORTES DE TUBOS Y PERFILES DE METAL Y MATERIALES PLÁSTICOS HASTA 300 mm DE DIÁMETRO. CON BRAZO DE SUJECIÓN AJUSTABLE EN DOTACIÓN CON CADENA DE 1 metro DE LONGITUD.

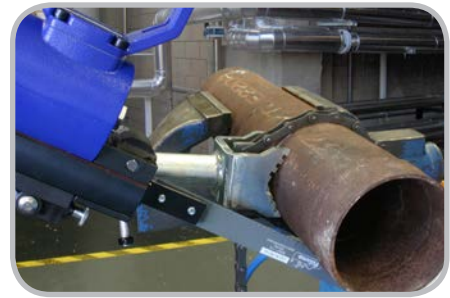

MODELO	Capacidad corte en tubo mm	Carrera mm	Carreras/minuto	Peso Kg	Dimensiones mm A x B	Consumo l/min	Entrada de aire	Salida de aire	Uso
DG-PPP35AX	Ø 300	68	380	9,00	564 x 242	1.200	Espiga Ø19 mm	Lateral	***

HOJAS DE SIERRA



HOJAS DE SIERRA PARA PT-313, LAR-3165 Y KPT-730
LONGITUD / ANCHURA / ESPESOR: 93 / 12 / 0,6 mm

MODELO	Nº DIENTES
AC-HSC18	18
AC-HSC24	24
AC-HSC32	32



HOJAS DE SIERRA PARA N-SSW110
LONGITUD / ANCHURA / ESPESOR: 98 / 12 / 0,6 mm

MODELO	Nº DIENTES
AC-BI001974434	14
AC-BI001974435	18
AC-BI001974433	24
AC-BI001974432	32



HOJAS DE SIERRA PARA DG-PPP35AX
ANCHURA / ESPESOR: 28 / 1,5 mm

MODELO	LONGITUD mm	Nº DIENTES
AC-HSPPP350N	300	15
AC-HSPPP350N400	400	15
AC-HSPPP350N500	500	15



Gama de sierras CENGAR con certificación ATEX disponibles en páginas 262-265



HOJAS DE SIERRA PARA LAR-3166
LONGITUD / ANCHURA / ESPESOR: 140 / 12 / 0,6 mm

MODELO	Nº DIENTES
AC-HS316614	14
AC-HS316618	18
AC-HS316624	24
AC-HS316632	32

La capacidad máxima de corte indicada puede variar en función del material y su dureza. Especificaciones obtenidas a una presión de aire constante de 6,2 bar. Manguera recomendada de Ø interior de 19 mm



LAR-6001BL

LONGITUD RECOGIDA: 2.050 mm
LONGITUD EXTENDIDA: 3.025 mm



LAR-6001B

CON CIERRE Y PALANCA DE SEGURIDAD

COMPOSITE



MODELO	Capacidad de corte	Peso Kg	Dimensiones mm A x B	Consumo l/corte	Entrada de aire	Salida de aire	Uso
LAR-6001B	25 mm	0,70	270 x 131	0,80	1/4	Lateral	**
LAR-6001BL	25 mm	2,50	2.050 / 3.025 x 131	0,80	1/4	Lateral	**

Especificaciones obtenidas a una presión de aire constante de 6,2 bar. Manguera recomendada de Ø interior de 8 mm



Herramienta indicada para el corte del adhesivo sellador de la lunas



LAR-3188
CUCHILLA C-14T EN DOTACIÓN



LAR-518K KIT COMPUESTO DE:
DESMONTALUNAS
2 VENTOSAS DOBLES
1 CORREA TENSORA CON TRINQUETE
5 CUCHILLAS DESMONTALUNAS:
C-1T, C-8T, C-14T, C-17T y C-26T
CONECTOR A ENCHUFE RÁPIDO
MALETÍN DE PLÁSTICO



Gama de ventosas industriales disponibles en páginas 280-283

MODELO	Oscilaciones por minuto	Oscilación	Peso Kg	Longitud mm	Consumo l/min	Entrada de aire	Salida de aire	Uso
LAR-3188	20.000	3°	1,30	210	300	1/4	Trasera	★★
LAR-518K	20.000	3°	1,10	200	300	1/4	Trasera	*

CUCHILLAS DESMONTALUNAS PARA LAR-3188 Y LAR-518K



C-1T
LONGITUD DE CORTE: 50 mm



C-8T
LONGITUD DE CORTE: 18 mm



C-9T
LONGITUD DE CORTE: 24 mm



C-9TR
LONGITUD DE CORTE: 24 mm



C-10T **C-10TR**
LONGITUD DE CORTE: 36 mm

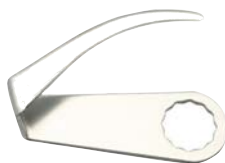

C-12T
LONGITUD DE CORTE: 75 mm



C-13T
LONGITUD DE CORTE: 98 mm



C-14T
LONGITUD DE CORTE: 50 mm



C-17T
LONGITUD DE CORTE: 36 mm



C-17TB
LONGITUD DE CORTE: 26 mm



C-26T
LONGITUD DE CORTE: 90 mm



C-27T
LONGITUD DE CORTE: 45 mm

Especificaciones obtenidas a una presión de aire constante de 6,2 bar. Manguera recomendada de Ø interior de 8 mm

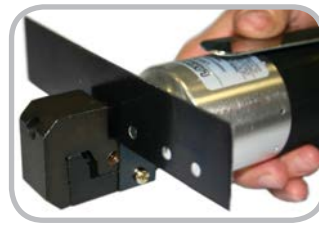
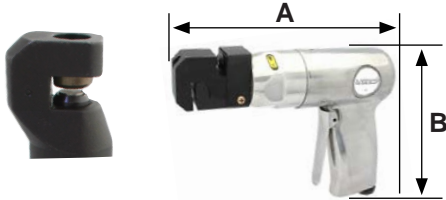

LAR-322



LAR-323



LAR-324



LAR-325K



KIT DOBLADORA-SOLAPADORA Y PUNZONADORA CON CABEZALES INTERCAMBIABLES. INCLUYE:
4 CABEZALES DE PUNZONADORA DE:
 Ø 4 - 5,5 - 6,5 - 8 mm
1 CABEZAL DE DOBLADORA-SOLAPADORA
RACOR ARTICULADO Y GIRATORIO
CONECTOR A ENCHUFE RÁPIDO
MALETÍN DE PLÁSTICO



SENCILLO CAMBIO DE CABEZAL

La capacidad máxima de corte indicada puede variar función del material y su dureza

MODELO	Capacidad de chapa mm	Ø Punzón / Profundidad mm hasta centro punzonado	Solapa Anchura / Altura mm	Peso Kg	Dimensiones mm A x B	Consumo l/golpe	Entrada de aire	Salida de aire	Uso
LAR-322	1,2	5 / 8	12,50 / 1	1,30	245 x 55	1,5	1/4	Lateral	*
LAR-323	1,2	8 / 7	14 / 1	1,30	245 x 55	1,5	1/4	Lateral	*
LAR-324	1,2	8 / 9	14 / 1	1,30	205 x 155	1,5	1/4	Superior	*
LAR-325K	1,2	8 / 6,35 a 7	13,50 / 1,3	1,50	271 x 51	1,5	1/4	Lateral	**

Especificaciones obtenidas a una presión de aire constante de 6,2 bar. Manguera recomendada de Ø interior de 8 mm



LAR-1209

AC-PG1209G

PUNTA RECAMBIO DE CARBURO DE TUNGSTENO

- PARA MARCAR SOBRE METALES, VIDRIO, PIEDRA, CERÁMICA, PLÁSTICO, ETC. IDENTIFICANDO PIEZAS Y PERSONALIZANDO HERRAMIENTAS DEL TALLER. SE UTILIZA TAMBIÉN PARA REALIZAR EL CORTE EN LAS CABEZAS DE TORNILLOS PASADOS QUE SE DEBEN QUITAR.
- MANGUERA DE ALIMENTACIÓN DE 1,5 METROS.

MODELO	Ciclos por minuto	Peso Kg	Dimensiones mm A x B	Consumo l/min	Entrada de aire	Salida de aire	Uso
LAR-1209	34.000	0,25	160 x 17	100	1/4 M	Frontal	**

PLEGADORA DE CHAPA

- HERRAMIENTA DISEÑADA PARA REALIZAR TRABAJOS DE PLEGADO EN CHAPA, TANTO EN INTERIORES COMO EN EXTERIORES, DE UNA FORMA RÁPIDA Y PRECISA.
- MEDIANTE LA CUÑA DE NYLON REGULABLE POR DESPLAZAMIENTO SE CONTROLA LA PRESIÓN DE LA LEVA, PROTEGIENDO LA CHAPA DE MARCAS.

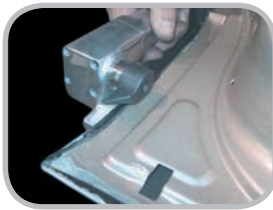

FS-DS1000

MODELO	Espesor de plegado mm	Potencia W	Peso Kg	Dimensiones mm A x B	Consumo l/min	Entrada de aire	Salida de aire	Uso
FS-DS1000	3 - 9	370	1,50	230 x 60	300	1/4	Inferior	**

QUITAPUNTOS DE SOLDADURA CON ARCO

- GATILLO CON DOS NIVELES SECUENCIALES, CON EL PRIMERO SE REALIZA LA APROXIMACIÓN DE LA FRESA Y CON EL SEGUNDO EL AVELLANADO CON UNA ALTA PRECISIÓN.
- ARCO ORIENTABLE EN DIFERENTES POSICIONES 360°.
- REGULADOR DE PROFUNDIDAD DE AVELLANADO.



LAR-719

AC-BR3

FRESA Ø 8 x 45 mm

MODELO	Ø Fresa mm	Arco útil	R.P.M.	Peso Kg	Dimensiones mm A x B	Consumo l/min	Entrada de aire	Salida de aire	Uso
LAR-719	8	55 mm	1.600	2,20	295 x 145	300	1/4	Inferior	**

Especificaciones obtenidas a una presión de aire constante de 6,2 bar. Manguera recomendada de Ø interior de 8 mm



LAR-334

MARTILLO DE PERCUSIÓN SACABOLLOS CON 6 MAZAS EN DOTACIÓN



AC-MZAC
MAZA DE ACERO



AC-MZAL
MAZA DE ALUMINIO



AC-MZD
MAZA DE PLÁSTICO DURO



AC-MZM
MAZA DE PLÁSTICO MEDIO



AC-MZB
MAZA DE PLÁSTICO BLANDO



AC-MZSB
MAZA DE PLÁSTICO SUPER BLANDO

MODELO	Golpes por minuto	Peso Kg	Dimensiones mm A x B	Consumo l/min	Entrada de aire	Salida de aire	Uso
LAR-334	1.000	1,00	118 x 91	150	1/4	Frontal	★★

SACABOLLOS DE SUCCIÓN POR GOLPE MEDIANTE MARTILLO DE INERCIA



AC-8240V78
VENTOSA Ø 78 mm



AC-8240V115
VENTOSA Ø 115 mm



AC-8240V155
VENTOSA Ø 155 mm



LAR-8240

Sacabollos de succión por efecto vónturi con martillo de inercia deslizante de 1,5 kg de 400 mm de carrera. Permite la eliminación de la abolladura sin dañar la pintura ya que mediante la succión por efecto vónturi, une las ventosas a la chapa para que con el martillo de inercia sea extraída la abolladura.

Con mango y martillo de inercia de superficie moleteada para una mejor sujeción.

Manguera de alimentación de 300 mm de longitud con válvula.

Ventosas de Ø 78, 115 y 155 mm en dotación.

MODELO	Ø ventosas mm	Peso Kg	Longitud mm	Entrada de aire	Uso
LAR-8240	115 y 155	3,20	590	1/4	★★



Especificaciones obtenidas a una presión de aire constante de 6,2 bar. Manguera recomendada de Ø interior de 8 mm

LA HERRAMIENTA LAR-EV45 PERMITE UN ESMERILADO DE LAS VÁLVULAS HOMOGÉNEO Y AUTOMÁTICO DEBIDO A SU FUNCIONAMIENTO DE SENTIDO DE GIRO ALTERNATIVO DE 55° HACIA LA IZQUIERDA Y LA DERECHA.

- MODELO** **LAR-EV45** **
- CICLOS POR MINUTO** 800
- OSCILACIÓN** 55°
- PESO** (LAR-EV45 0,65 Kg) (CON MALETÍN 2 Kg)
- DIMENSIONES A x B** 289 x 90 mm
- CONSUMO** 50 l/min
- ENTRADA DE AIRE** 1/4
- SALIDA DE AIRE** Lateral
- DOTACIÓN**
- Ø 16 mm
 - Ø 20 mm
 - Ø 30 mm
 - Ø 35 mm
 - Ø 45 mm
- 5 VENTOSAS**
- 5 EJES DE VENTOSAS**
- LLAVE ALLEN**
- CONECTOR A ENCHUFE RÁPIDO**
- MALETÍN DE PLÁSTICO**



LAR-EV45
COMPOSITE



VENTOSAS PARA LAR-EV45

MODELO	Descripción
AC-VEV16	VENTOSA Ø 16 mm
AC-VEV20	VENTOSA Ø 20 mm
AC-VEV30	VENTOSA Ø 30 mm
AC-VEV35	VENTOSA Ø 35 mm
AC-VEV45	VENTOSA Ø 45 mm

EJE PARA VENTOSAS DE LAR-EV45

MODELO	Descripción
AC-VEEJ	EJE PARA VENTOSAS

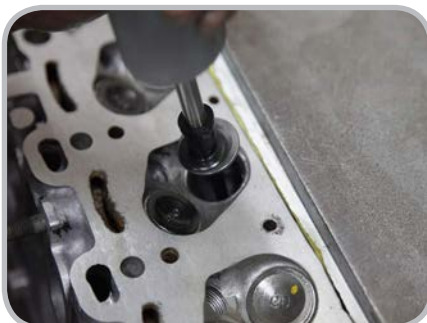

Especificaciones obtenidas a una presión de aire constante de 6,2 bar. Manguera recomendada de Ø interior de 8 mm



NITTO KOHKI
MICRO AIR HAND
SUPER HAND LIGHT

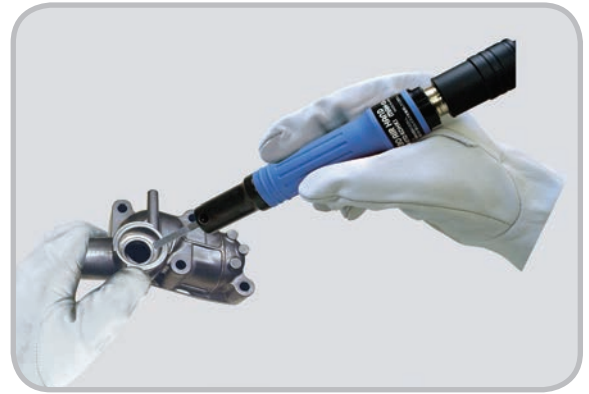

N-MAH05 MICRO AIR HAND

LIMA PLANA Y REDONDA EN DOTACIÓN



N-MAH16 MICRO AIR HAND

LIMA PLANA Y REDONDA EN DOTACIÓN



N-SHL40 SUPER HAND LIGHT

LIMA PLANA EN DOTACIÓN



Limadoras para un acabado de precisión por su pequeño tamaño, ligereza y con bajas vibraciones, lo cual permite una mayor productividad por la reducción de la fatiga al operario.

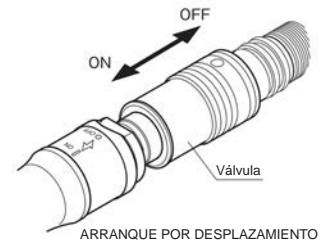

ACCESORIOS PARA N-MAH05, N-MAH16 Y N-SHL40

SOPORTE OPCIONAL PARA LIMAS CERÁMICAS

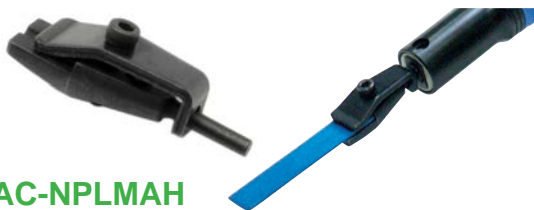

AC-NPLMAH

SOPORTE OPCIONAL PARA LIMAS CERÁMICAS DE ESPESOR MÁXIMO DE 3,2 mm y ANCHURA MÁXIMA DE 20 mm.

LIMAS DIAMANTADAS CON VÁSTAGO DE Ø 3 mm - LONGITUD 65 mm # 140

- AC-NLDR** LIMA REDONDA
- AC-NLDMC** LIMA MEDIA CAÑA
- AC-NLDP** LIMA PLANA
- AC-NLDT** LIMA TRIANGULAR

BIAX Gama de limadoras BIAX disponibles en páginas 218-220
 Professional Power

MODELO	Carrera mm	Ø Pinza mm	Carreras/minuto	Peso Kg	Dimensiones mm A x B	Consumo l/min	Entrada de aire	Salida de aire	Uso
N-MAH05	0,5	3	22.000	0,40	185 x 24	180	1/4	Trasera	***
N-MAH16	2,2	3	11.000	0,40	185 x 24	180	1/4	Trasera	***
N-SHL40	4	3	9.000	0,40	189 x 24	180	1/4	Trasera	***

Especificaciones obtenidas a una presión de aire constante de 6,2 bar. Manguera recomendada de Ø interior de 8 mm



LAR-316



DOTACIÓN:
LIMA MEDIA CAÑA, PLANA,
REDONDA Y TRIANGULAR

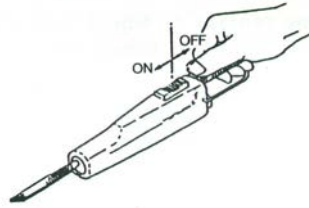

N-SH100A



DOTACIÓN:
LIMA MEDIA CAÑA, PLANA,
REDONDA Y TRIANGULAR



ADAPTADOR Y ACCESORIO
PORTA LIJAS OPCIONAL PARA
LAR-316 Y N-SH100A

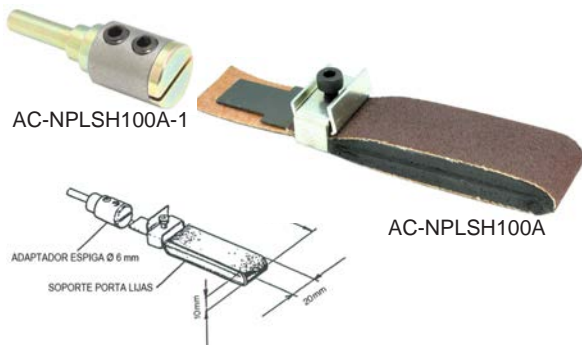

AC-NPLSH100A-1

AC-NPLSH100A

AC-NPLSH100A-1 ADAPTADOR ESPIGA Ø 6 mm

AC-NPLSH100A SOPORTE PORTA LIJAS

LIMAS CON VÁSTAGO DE Ø 6 mm
Y LONGITUD DE 115 mm PARA
LAR-316 Y N-SH100A



AC-LR316 LIMA REDONDA

AC-LMC316 LIMA MEDIA CAÑA

AC-LP316 LIMA PLANA

AC-LT316 LIMA TRIANGULAR



N-ASH900



DOTACIÓN:
LIMA MEDIA CAÑA, PLANA,
REDONDA Y TRIANGULAR

COMPOSITE

LIMAS CON VÁSTAGO DE Ø 5 mm
Y LONGITUD DE 100 mm PARA
N-ASH900



AC-NLR LIMA REDONDA

AC-NLMC LIMA MEDIA CAÑA

AC-NLP LIMA PLANA

AC-NLT LIMA TRIANGULAR



MARCHA
PARO
VÁLVULA MEDIANTE
MANDO GIRATORIO

MODELO	Carrera mm	Ø Pinza mm	Carreras/minuto	Peso Kg	Dimensiones mm A x B	Consumo l/min	Entrada de aire	Salida de aire	Uso
LAR-316	9	6	3.700	1,20	182 x 49	240	1/4	Trasera	★
N-SH100A	9	6	3.700	1,10	179 x 49	240	1/4	Trasera	★★
N-ASH900	9	5	6.300	0,50	195 x 36	200	1/4	Trasera	★★★

Especificaciones obtenidas a una presión de aire constante de 6,2 bar. Manguera recomendada de Ø interior de 8 mm



Mini-biseladora para trabajos de biselado en todo tipo de aceros con corte recto. Las dos plaquitas de tres cortes proporcionan un buen acabado de una forma rápida y rentable. El ajuste del bisel y el cambio de plaquita se realiza con una sencilla operación. Permite biselados interiores y exteriores siempre que se disponga de un diámetro mínimo de sólo 6,8 mm y de un espesor superior a 1,5 mm. Muy ligera con 500 gramos de peso.

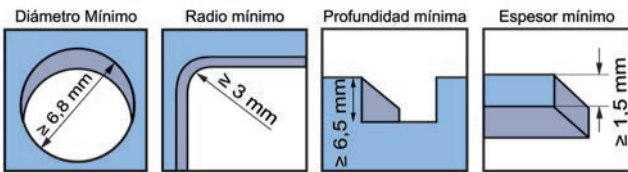

CAPACIDAD MÁXIMA DE BISELADO

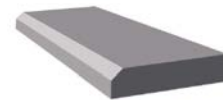

1C



PLAQUITAS DE CARBURO DE TUNGSTENO PARA N-CB01

8,30 x 8,30 x 8,30 mm

MODELO AC-PCCB01

Tipo de corte Recto
 Las plaquitas disponen de corte en las tres caras

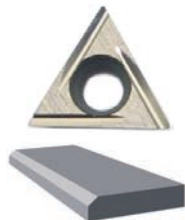

BASE OPCIONAL DE Ø 78 mm



AC-CB01GP78

BASE Ø 78 PARA UNA MAYOR ESTABILIDAD

GUÍA + BASE OPCIONAL DE Ø 78 mm



AC-CB01LC

GUÍA + BASE Ø 78 PARA TRABAJOS EN PIEZAS RECTAS

Si el espesor del material a biselar es de 1,5 mm, la capacidad queda reducida a 0,5 C

MODELO	Nº Plaquitas	Capacidad de biselado	Angulo de biselado	RPM	Peso Kg	Dimensiones mm A x B	Consumo l/min	Entrada de aire	Salida de aire	Uso
N-CB01	2 de tres cortes	0 - 1C	45°	28.000	0,50	129 x 64	350	1/4	Trasera	***
LAR-KC01	2 de tres cortes	0 - 1C	45°	28.000	0,50	129 x 64	350	1/4	Trasera	**

Especificaciones obtenidas a una presión de aire constante de 6,2 bar. Manguera recomendada de Ø interior de 10 mm

Biseladora para trabajos de biselado en todo tipo de aceros con corte recto y radio 2 y 3. La plaquita de cuatro cortes proporciona un buen acabado de una forma rápida y rentable. El ajuste del bisel y el cambio de plaquita se realiza con una sencilla operación. Permite biselados interiores y exteriores siempre que se disponga de un diámetro mínimo de 15 mm y de un espesor superior a 8 mm.



NITTO KOHKI
CIRCUIT BEVELER

N-CB02
CON PLAQUITA AC-PCCB02
EN DOTACIÓN

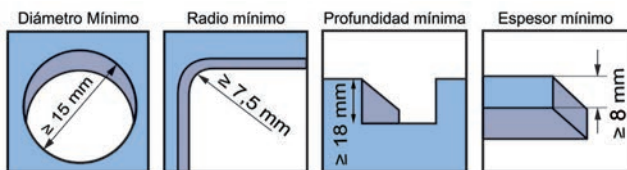

CAPACIDAD MÁXIMA DE BISELADO

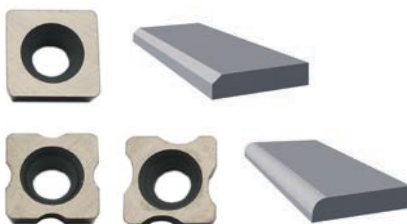
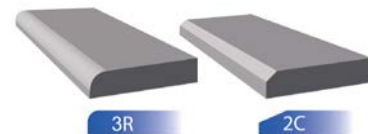

PLAQUITAS DE CARBURO DE TUNGSTENO PARA N-CB02 9.52 x 9.52 mm

MODELO	AC-PCCB02	AC-PCCB02R2	AC-PCCB02R3
--------	-----------	-------------	-------------

Tipo de corte Recto Radio 2 Radio 3

Las plaquitas disponen de corte en las cuatro caras

MODELO	Nº Plaquitas	Capacidad de biselado	Angulo de biselado	RPM	Peso Kg	Dimensiones mm A x B	Consumo l/min	Entrada de aire	Salida de aire	Uso
N-CB02	1 de cuatro cortes	0-2C y 2R y 3R	45°	13.000	1,80	150 x 118	400	1/4	Trasera	***

Especificaciones obtenidas a una presión de aire constante de 6,2 bar. Manguera recomendada de Ø interior de 10 mm



Biseladora para trabajos de biselado en todo tipo de aceros con radio 3. Las dos plaquitas de cuatro cortes proporcionan un buen acabado de una forma rápida y rentable. El cambio de plaquita se realiza con una sencilla operación. Permite biselados interiores y exteriores siempre que se disponga de un diámetro mínimo de 22 mm y de un espesor superior a 5 mm.

3R

NITTO KOHKI
CIRCUIT BEVELER



SENCILLO CAMBIO DE PLAQUITAS DEBIDO AL SISTEMA RÁPIDO DE LIBERACIÓN DE LA BASE.



N-CBR03
CON 2 PLAQUITAS AC-PCCBR03 EN DOTACIÓN



EL MANGO PUEDE SER AJUSTADO EN TRES POSICIONES.



CAPACIDAD MÁXIMA DE BISELADO

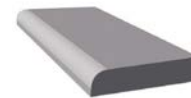

3R

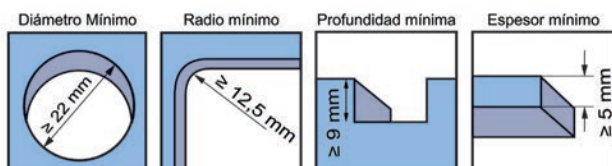
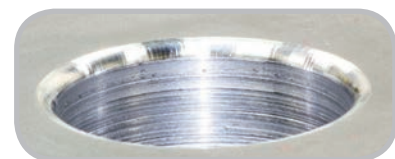

PLAQUITAS DE CARBURO DE TUNGSTENO PARA N-CBR03
12,70 x 12,70 mm

MODELO

AC-PCCBR03

Tipo de corte

Radio 3

Las plaquitas disponen de corte en las cuatro caras

MODELO	Nº Plaquitas	Capacidad de biselado	Angulo de biselado	RPM	Peso Kg	Dimensiones mm A x B	Consumo l/min	Entrada de aire	Salida de aire	Uso
N-CBR03	2 de cuatro cortes	3R	45°	12.000	2,20	142 x 91	650	1/4	Trasera	***

Especificaciones obtenidas a una presión de aire constante de 6,2 bar. Manguera recomendada de Ø interior de 10 mm

Robusta biseladora para trabajos exigentes de biselado en todo tipo de aceros con corte recto y radio 2, 3 y 4. Las tres plaquitas de cuatro cortes proporcionan un buen acabado de una forma rápida y rentable. El cambio de plaquita se realiza con una sencilla operación. Permite biselados interiores y exteriores siempre que se disponga de un diámetro mínimo de 32 mm y de un espesor superior a 5 mm.



LAR-KC981
CON 3 PLAQUITAS AC-PC981
EN DOTACIÓN



CAPACIDAD MÁXIMA DE BISELADO

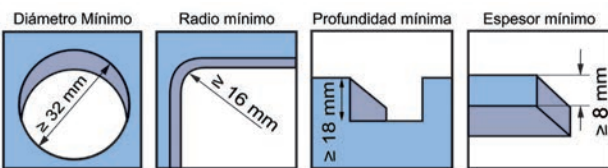
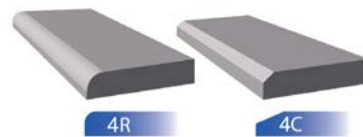

PLAQUITAS DE CARBURO DE TUNGSTENO PARA LAR-KC981 12,7 x 12,7 mm

MODELO	AC-PC981	AC-PC981R2	AC-PC981R3	AC-PC981R4
--------	----------	------------	------------	------------

Tipo de corte Recto Radio 2 Radio 3 Radio 4

Las plaquitas disponen de corte en las cuatro caras

MODELO	Nº Plaquitas	Capacidad de biselado	Angulo de biselado	RPM	Peso Kg	Dimensiones mm A x B	Consumo l/min	Entrada de aire	Salida de aire	Uso
LAR-KC981	3 de cuatro cortes	0-4C y 2R, 3R y 4R	45°	10.000	3,80	295 x 158	900	1/4	Lateral	★★

Especificaciones obtenidas a una presión de aire constante de 6,2 bar. Manguera recomendada de Ø interior de 13 mm

Para trabajos de chaflanado en todo tipo de aceros con corte recto y radio 2, 3 y 4. La plaquita de cuatro cortes proporciona un buen acabado de una forma rápida y rentable. El ajuste del chaflán y el cambio de plaquita se realiza con una sencilla operación. Permite el biselado exterior de tubos siempre que se disponga de un diámetro mínimo de 300 mm y de un espesor superior a 12 mm (en R4). El ángulo de chaflanado puede ser ajustado entre 15° y 45°.



NITTO KOHKI
MINI BEVELER

N-AMBL0307
CON PLAQUITA AC-PC0307 EN DOTACIÓN

Dependiendo del material pueden ser necesarias realizar varias pasadas para conseguir el chaflán máximo.

ANGULO Y DIMENSIONES DE CHAFLAN			
LAS DIMENSIONES DEL CHAFLAN DEPENDEN DEL ANGULO SELECCIONADO			
α	A	B	C
45°	7	9,9	7
30°	4	7,6	6,6
15°	2,2	5,8	5,6

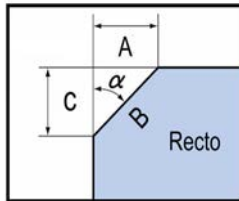

CAPACIDAD MÁXIMA DE CHAFLANADO

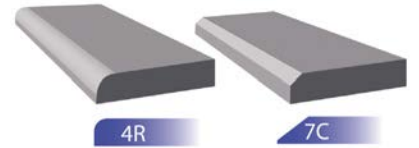

PLAQUITAS DE CARBURO DE TUNGSTENO PARA N-AMBL0307 12,7 x 12,7 mm

MODELO	AC-PC0307	AC-PC0307R2	AC-PC0307R3	AC-PC0307R4
Tipo de corte	Recto	Radio 2	Radio 3	Radio 4

Las plaquitas disponen de corte en las cuatro caras

MODELO	Nº Plaquitas	Capacidad de chaflanado	Angulo de chaflanado	RPM	Peso Kg	Dimensiones mm A x B	Consumo l/min	Entrada de aire	Salida de aire	Uso
N-AMBL0307	1 de cuatro cortes	0-7C y 2R, 3R y 4R	15° y 45°	14.000	2,90	258 x 127	900	3/8	Lateral	***

Bajo pedido puede estar disponible el modelo eléctrico N-EMB0307B

Especificaciones obtenidas a una presión de aire constante de 6,2 bar. Manguera recomendada de Ø interior de 10 mm



Para fresar y acanalar cantos en todo tipo de maderas y plásticos. Con base y guía de recorte ajustable.

LAR-205



OPCIONAL PINZA DE Ø 3 mm
FRESA NO INCLUIDA



Para fresar y acanalar cantos y ranurar en todo tipo de maderas, plásticos y aluminio.
Ajuste gradual y sencillo de la profundidad girando la placa base de apoyo de aluminio de Ø 95 mm.

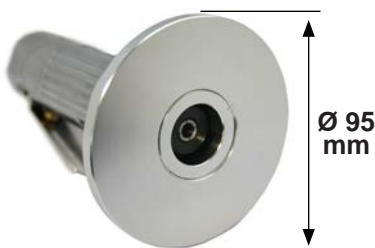

LAR-206B



OPCIONAL PINZA DE Ø 3 Y 8 mm
FRESA NO INCLUIDA



MODELO	Ø Pinza mm	RPM	Ø Capacidad Fresa mm	Válvula	Peso Kg	Dimensiones mm A x B	Consumo l/min	Entrada de aire	Salida de aire	Uso
LAR-205	6	20.000	25	Mando	0,80	210 x 95	350	1/8	Frontal	*
LAR-206B	6	22.000	25	Palanca	0,40	175 x 95	350	1/4	Trasera	*

Especificaciones obtenidas a una presión de aire constante de 6,2 bar. Manguera recomendada de Ø interior de 8 mm

ENTRE 56.000 Y 80.000 RPM

LAR-1205K



OPCIONAL PINZA DE Ø 2,38 mm (3/32")

KIT COMPUESTO DE:
 AMOLADORA LAR-1205
 10 MUELAS CERÁMICAS Ø 3 mm
 CONECTOR A ENCHUFE RÁPIDO
 MALETÍN DE PLÁSTICO



N-AL55



NITTO KOKHI
AIR SONIC



LAR-516



OPCIONAL PINZA DE Ø 2,38 mm (3/32")



BIAX Gama de amoladoras BIAX disponibles en páginas 200-210
 Professional Power

MODELO	Ø Pinza mm	RPM	Ø Máximo mm Muela cerámica	Potencia w	Válvula	Peso Kg	Ø x Longitud mm	Consumo l/min	Entrada de aire	Salida de aire	Uso
LAR-1205K	3	80.000	10	100	Giratoria	0,20	16 x 140	200	1/4M	Trasera	★
N-AL55	3	56.500	15	105	Giratoria	0,25	22 x 130	200	1/4	Trasera	★★★
LAR-516	3	56.000	15	100	Giratoria	0,20	16 x 140	200	1/4M	Trasera	★

Especificaciones obtenidas a una presión de aire constante de 6,2 bar. Manguera recomendada de Ø interior de 8 mm

ENTRE 23.000 Y 37.500 RPM

KPT-1220MS



OPCIONAL PINZA DE Ø 3 Y 8 mm



N-L35C



OPCIONAL PINZA DE Ø 3 mm



NITTO KOHKI
AIR SONIC

LAR-25MDG



OPCIONAL PINZA DE Ø 3 Y 8 mm



N-L25B



OPCIONAL PINZA DE Ø 3 mm



NITTO KOHKI
AIR SONIC

KPT-3200



OPCIONAL PINZA DE Ø 3 Y 8 mm



MODELO	Ø Pinza mm	RPM	Ø Máximo mm Muela cerámica	Potencia w	Válvula	Peso Kg	Ø x Longitud mm	Consumo l/min	Entrada de aire	Salida de aire	Uso
N-L35C	6	37.500	16	220	Palanca	0,50	30 x 200	350	1/4	Trasera	***
KPT-1220MS	6	32.000	25	250	Palanca	0,40	32 x 150	300	1/4	Trasera	**
N-L25B	6	27.000	20	250	Palanca	0,60	37 x 160	350	1/4	Trasera	***
LAR-25MDG	6	25.000	25	250	Palanca	0,40	34 x 120	250	1/4	Delantera	*
KPT-3200	6	23.000	25	250	Palanca	0,42	39 x 150	300	1/4	Trasera	**

Especificaciones obtenidas a una presión de aire constante de 6,2 bar. Manguera recomendada de Ø interior de 8 mm

ENTRE 20.000 Y 24.000 RPM

LAR-24DG



OPCIONAL PINZA DE Ø 3 mm



LAR-NG624



OPCIONAL PINZA DE Ø 3 mm



PT-540



OPCIONAL PINZA DE Ø 3 Y 8 mm



BEX-G210RA1



OPCIONAL PINZA DE Ø 3 mm



BASSO

PT-540K1

KIT COMPUESTO DE:
AMOLADORA PT-540
PINZAS DE Ø 3 y 6 mm
10 MUELAS CERÁMICAS DE Ø 3 y 6 mm
CONECTOR A ENCHUFE RÁPIDO
MALETÍN DE PLÁSTICO



BEX-G210RA1K

KIT COMPUESTO DE:
AMOLADORA BEX-G210RA1
CON PINZA DE Ø 6 mm
10 MUELAS CERÁMICAS DE Ø 6 mm
CONECTOR A ENCHUFE RÁPIDO
MALETÍN DE PLÁSTICO



KPT-NG45ACS



OPCIONAL PINZA DE Ø 3 Y 8 mm



DG-GDS050200BXIL



OPCIONAL PINZA DE Ø 3 Y 8 mm
GIRO A IZQUIERDAS



MODELO	Ø Pinza mm	RPM	Ø Máximo mm Muela cerámica	Potencia w	Válvula	Peso Kg	Ø x Longitud mm	Consumo l/min	Entrada de aire	Salida de aire	Uso
LAR-24DG	6	24.000	25	300	Palanca	0,55	36 x 175	350	1/4	Delantera	**
LAR-NG624	6	24.000	25	300	Palanca	0,60	36 x 175	350	1/4	Lateral	**
PT-540	6	22.000	35	350	Palanca	0,55	40 x 170	350	1/4	Trasera	*
BEX-G210RA1	6	20.000	35	350	Palanca	0,55	42 x 165	350	1/4	Trasera	*
KPT-NG45ACS	6	20.000	40	390	Palanca	0,60	40 x 155	400	1/4	Delantera	***
DG-GDS050200BXIL	6	20.000	35	500	Palanca	1,98	40 x 275	500	Espiga 10 mm	Trasera	**

Especificaciones obtenidas a una presión de aire constante de 6,2 bar. Manguera recomendada de Ø interior de 8 mm

ENTRE 16.000 Y 18.000 RPM

LAR-546



OPCIONAL PINZA DE Ø 3 Y 8 mm
SEGURO MEDIANTE PULSADOR DE BOTÓN
SALIDA DE AIRE TRASERA



LAR-547



OPCIONAL PINZA DE Ø 3 Y 8 mm
SEGURO MEDIANTE PULSADOR DE BOTÓN
SALIDA DE AIRE DELANTERA



LAR-NG618



OPCIONAL PINZA DE Ø 3 mm



KPT-NG65ACS



OPCIONAL PINZA DE Ø 3 Y 8 mm



KPT-NG65ACR



OPCIONAL PINZA DE Ø 3 Y 8 mm

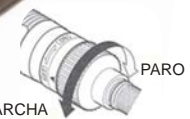

VÁLVULA MEDIANTE MANDO GIRATORIO

MODELO	Ø Pinza mm	RPM	Ø Máximo mm Muela cerámica	Potencia w	Válvula	Peso Kg	Ø x Longitud mm	Consumo l/min	Entrada de aire	Salida de aire	Uso
LAR-546	6	18.000	50	390	Palanca	0,75	42 x 195	400	1/4	Trasera	**
LAR-547	6	18.000	50	390	Palanca	0,70	41 x 170	400	1/4	Delantera	**
LAR-NG618	6	18.000	50	390	Palanca	0,70	40 x 180	400	1/4	Lateral	**
KPT-NG65ACS	6	16.000	65	660	Palanca	1,20	47 x 360	500	3/8	Lateral	***
KPT-NG65ACR	6	16.000	65	660	Giratoria	1,20	47 x 310	500	3/8	Lateral	***

Especificaciones obtenidas a una presión de aire constante de 6,2 bar. Manguera recomendada de Ø interior de 8 mm

ENTRE 7.500 Y 15.000 RPM

KPT-NG75ACS



OPCIONAL PINZA DE Ø 3 Y 8 mm



KPT-NG75ACR



OPCIONAL PINZA DE Ø 3 Y 8 mm



PARO
MARCHA
VÁLVULA MEDIANTE
MANDO GIRATORIO

LAR-NG614



OPCIONAL PINZA DE Ø 3 Y 8 mm



LAR-12DG



OPCIONAL PINZA DE Ø 3 Y 8 mm



D-52665



OPCIONAL PINZA DE Ø 3 Y 8 mm



LAR-NG607



OPCIONAL PINZA DE Ø 3 Y 8 mm



MODELO	Ø Pinza mm	RPM	Ø Máximo mm Muela cerámica	Potencia w	Válvula	Peso Kg	Ø x Longitud mm	Consumo l/min	Entrada de aire	Salida de aire	Uso
KPT-NG75ACS	6	15.000	75	700	Palanca	1,40	52 x 365	600	3/8	Lateral	***
KPT-NG75ACR	6	15.000	75	700	Giratoria	1,40	52 x 310	600	3/8	Lateral	***
LAR-NG614	6	14.600	65	600	Palanca	1,70	48 x 390	500	3/8	Lateral	**
LAR-12DG	6	12.000	50	400	Palanca	1,30	52 x 320	500	1/4	Lateral	*
D-52665	6	9.000	75	746	Palanca	1,00	48 x 254	1.020	3/8	Trasera	***
LAR-NG607	6	7.500	50	220	Palanca	0,60	39 x 185	300	1/4	Trasera	*

Especificaciones obtenidas a una presión de aire constante de 6,2 bar. Manguera recomendada de Ø interior de 10 mm

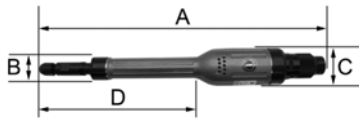

CON EXTENSIÓN ENTRE 18.000 Y 24.000 RPM



LAR-NG624L



OPCIONAL PINZA DE Ø 3 mm



LAR-24DGL



OPCIONAL PINZA DE Ø 3 mm



PT-122B



OPCIONAL PINZA DE Ø 3 Y 8 mm



LAR-546L



OPCIONAL PINZA DE Ø 3 Y 8 mm
SEGURO MEDIANTE PULSADOR DE BOTÓN
SALIDA DE AIRE TRASERA



LAR-547L



OPCIONAL PINZA DE Ø 3 Y 8 mm
SEGURO MEDIANTE PULSADOR DE BOTÓN
SALIDA DE AIRE DELANTERA



MODELO	Ø Pinza mm	RPM	Ø Máximo mm Muela cerámica	Potencia w	Válvula	Peso Kg	Dimensiones mm A x B x C x D	Consumo l/min	Entrada de aire	Salida de aire	Uso
LAR-24DGL	6	24.000	25	300	Palanca	1,00	300 x 20 x 37 x 150	350	1/4	Lateral	**
LAR-NG624L	6	24.000	25	300	Palanca	1,00	300 x 20 x 37 x 150	350	1/4	Lateral	**
PT-122B	6	22.000	35	350	Palanca	1,20	330 x 30 x 41 x 170	350	1/4	Trasera	*
LAR-546L	6	18.000	50	390	Palanca	1,35	330 x 35 x 43 x 160	400	1/4	Trasera	**
LAR-547L	6	18.000	50	390	Palanca	1,30	315 x 35 x 43 x 160	400	1/4	Lateral	**

Especificaciones obtenidas a una presión de aire constante de 6,2 bar. Manguera recomendada de Ø interior de 8 mm

ENTRE 15.000 Y 16.000 RPM CON EXTENSIÓN



KPT-NG65LCS



OPCIONAL PINZA DE Ø 3 Y 8 mm

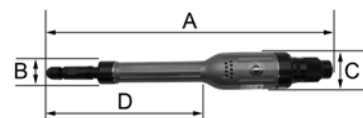

KPT-NG65LCR



OPCIONAL PINZA DE Ø 3 Y 8 mm



KPT-NG75LCS



OPCIONAL PINZA DE Ø 3 Y 8 mm



KPT-NG75LCR



OPCIONAL PINZA DE Ø 3 Y 8 mm



MODELO	Ø Pinza mm	RPM	Ø Máximo mm Muela cerámica	Potencia w	Válvula	Peso Kg	Dimensiones mm A x B x C x D	Consumo l/min	Entrada de aire	Salida de aire	Uso
KPT-NG65LCS	6	16.000	65	660	Palanca	1,40	430 x 30 x 47 x 215	500	3/8	Lateral	***
KPT-NG65LCR	6	16.000	65	660	Giratoria	1,40	380 x 30 x 47 x 215	500	3/8	Lateral	***
KPT-NG75LCS	6	15.000	75	700	Palanca	2,40	570 x 30 x 52 x 340	600	3/8	Lateral	***
KPT-NG75LCR	6	15.000	75	700	Giratoria	2,40	515 x 30 x 52 x 340	600	3/8	Lateral	***

Especificaciones obtenidas a una presión de aire constante de 6,2 bar. Manguera recomendada de Ø interior de 10 mm



D-53531



OPCIONAL PINZA DE Ø 3 Y 8 mm

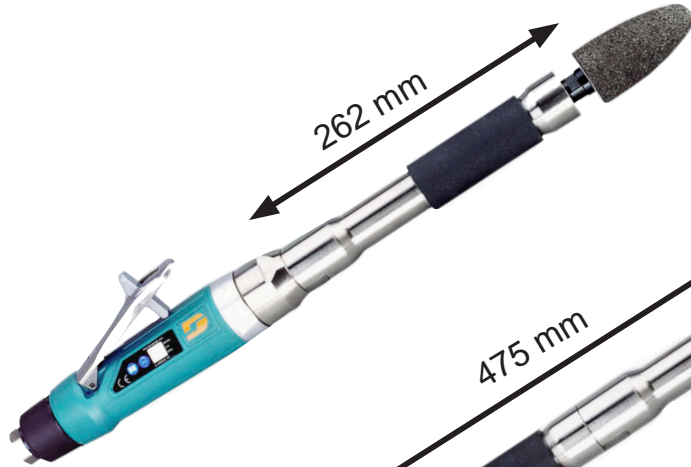

ENTRE 9.000 Y 18.000 RPM CON EXTENSIÓN

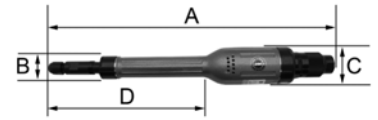

D-53532



OPCIONAL PINZA DE Ø 3 Y 8 mm

D-53533



OPCIONAL PINZA DE Ø 3 Y 8 mm

MUELAS NO INCLUIDAS



D-52676



OPCIONAL PINZA DE Ø 3 Y 8 mm

D-52675



OPCIONAL PINZA DE Ø 3 Y 8 mm



MODELO	Ø Pinza mm	RPM	Ø Máximo mm Muela cerámica	Potencia w	Válvula	Peso Kg	Dimensiones mm A x B x C x D	Consumo l/min	Entrada de aire	Salida de aire	Uso
D-53531	6	18.000	75	746	Palanca	2,20	467 x 38 x 48 x 262	1.161	3/8	Trasera	***
D-53532	6	18.000	75	746	Palanca	3,10	679 x 38 x 48 x 475	1.161	3/8	Trasera	***
D-53533	6	18.000	75	746	Palanca	4,00	892 x 38 x 48 x 689	1.161	3/8	Trasera	***
D-52676	6	12.000	90	746	Palanca	1,50	359 x 38 x 48 x 157	1.076	3/8	Trasera	***
D-52675	6	9.000	90	746	Palanca	1,50	359 x 38 x 48 x 157	1.020	3/8	Trasera	***

Especificaciones obtenidas a una presión de aire constante de 6,2 bar. Manguera recomendada de Ø interior de 10 mm

ENTRE 2.500 Y 4.000 RPM

LAR-545CZ



OPCIONAL PINZA DE Ø 3 Y 8 mm



KPT-28DGS



OPCIONAL PINZA DE Ø 3 Y 8 mm



LAR-525CZ



OPCIONAL PINZA DE Ø 3 Y 8 mm



AMOLADORA PARA NEUMÁTICOS

LAR-315CZ



CON CONECTOR RÁPIDO Y ADAPTADOR HEXAGONAL
PARA MUELA DIAMANTADA EN DOTACIÓN.
NO INCLUYE MUELA DIAMANTADA

MODELO	Ø Pinza mm	RPM	Ø Máximo mm Muela cerámica	Potencia w	Válvula	Peso Kg	Ø x Longitud mm	Consumo l/min	Entrada de aire	Salida de aire	Uso
LAR-545CZ	6	4.000	50	380	Palanca	0,85	49 x 235	350	1/4	Trasera	★
KPT-28DGS	6	3.800	50	380	Palanca	0,73	46 x 192	350	1/4	Trasera	★★★
LAR-525CZ	6	2.500	65	400	Palanca	0,85	49 x 235	350	1/4	Trasera	★
LAR-315CZ	-	2.500	65	400	Palanca	1,00	49 x 235	350	1/4	Trasera	★

ACCESORIOS PARA USO CON AMOLADORAS DE BAJAS REVOLUCIONES Y PINZA DE Ø 6 mm



AC-GM6034

QUITA ADHESIVO Ø 85 x 15 mm EJE 5/16"-24



AC-GM6034A

QUITA ADHESIVO Ø 85 x 15 mm EJE 5/16"-24 VENTILADA



AC-AD6034

ADAPTADOR ESPIGA Ø 6 mm A ROSCA HEMBRA 5/16"-24

ACCESORIOS PARA LAR-315CZ



AC-315MDE

MUELA DIAMANTADA Ø 65 mm



AC-315BAD

EJE HEXAGONAL 11 mm PARA MUELA CON ROSCA 3/8"-24



AC-315BCR

CONECTOR RÁPIDO PARA EJE HEXAGONAL

Especificaciones obtenidas a una presión de aire constante de 6,2 bar. Manguera recomendada de Ø interior de 8 mm

ENTRE 15.000 Y 72.000 RPM

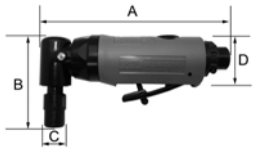

BIAX Professional Power
Gama de amoladoras BIAX disponibles en páginas 200-210



LAR-NGA7590



LAR-542



OPCIONAL PINZA DE Ø 3 Y 8 mm



KPT-3210



OPCIONAL PINZA DE Ø 3 Y 8 mm



LAR-GA2090



OPCIONAL PINZA DE Ø 3 Y 8 mm



N-MYS20



OPCIONAL PINZA DE Ø 3 mm



LAR-NGA1590



OPCIONAL PINZA DE Ø 3 mm

MODELO	Ø Pinza mm	RPM	Ø Máximo mm Muela cerámica	Potencia w	Válvula	Peso Kg	Dimensiones mm A x B x C x D	Consumo l/min	Entrada de aire	Salida de aire	Uso
LAR-NGA7590	3	72.000	10	105	Giratoria	0,25	165 x 43 x 8,5 x 18	200	1/4	Trasera	*
LAR-542	6	20.000	25	300	Palanca	0,50	130 x 82 x 31 x 41	400	1/4	Lateral	**
KPT-3210	6	20.000	25	250	Palanca	0,55	160 x 77 x 26 x 40	350	1/4	Trasera	**
LAR-GA2090	6	20.000	25	250	Palanca	0,60	170 x 75 x 27 x 43	350	1/4	Trasera	*
N-MYS20	6	19.000	25	350	Palanca	0,55	131 x 71 x 16 x 38	420	1/4	Lateral	***
LAR-NGA1590	6	15.000	50	350	Palanca	0,80	170 x 89 x 20 x 35	400	1/4	Delantera	**

Especificaciones obtenidas a una presión de aire constante de 6,2 bar. Manguera recomendada de Ø interior de 8 mm

ENTRE 15.000 Y 20.000 RPM

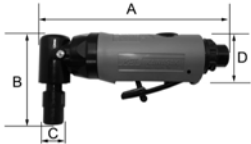

LAR-NGP615K



OPCIONAL PINZA DE Ø 8 mm

KIT COMPUESTO DE:

AMOLADORA

PINZAS DE Ø 3 y 6 mm

10 MUELAS CERÁMICAS

(5 u. Ø 3 mm y 5 u. Ø 6 mm)

CONECTOR A ENCHUFE RÁPIDO

MALETÍN DE PLÁSTICO



KPT-3220



OPCIONAL PINZA DE Ø 3 Y 8 mm



BIAX Professional Power Gama de amoladoras BIAX disponibles en páginas 200-210



LAR-GA20120







OPCIONAL PINZA DE Ø 3 Y 8 mm

MODELO	Ø Pinza mm	RPM	Ø Máximo mm Muela cerámica	Potencia w	Válvula	Peso Kg	Dimensiones mm A x B x C x D	Consumo l/min	Entrada de aire	Salida de aire	Uso
LAR-NGP615K	3 y 6	15.000	25	220	Gatillo	0,65	147 x 119 x 19 x 37	350	1/4	Trasera	★
KPT-3220	6	20.000	25	250	Palanca	0,56	185 x 82 x 26 x 40	350	1/4	Trasera	★★
LAR-GA20120	6	20.000	25	250	Palanca	0,60	197 x 75 x 27 x 43	350	1/4	Trasera	★



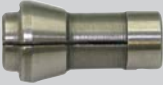



Especificaciones obtenidas a una presión de aire constante de 6,2 bar. Manguera recomendada de Ø interior de 8 mm

PINZAS



PINZAS	MODELO	Ø PINZA mm	PARA
	AC-PINZA516238	2,38 mm (3/32")	LAR-516, LAR,1205K
	AC-PINZA51603	3	
	AC-PINZA759003	3	LAR-NGA7590 (M5 x 80)
	AC-PINZAB3	3	BEX-G210RA1
	AC-PINZAB6	6	
	AC-PINZA3	3	KPT-28DGS, KPT-1220MS, KPT-3200, KPT-3210, KPT-3220, LAR-12DG, LAR-25MDG, LAR-525CZ, LAR-542, LAR-545CZ, LAR-546, LAR-546L, LAR-547, LAR-547L, LAR-GA2090, LAR-GA20120, LAR-NG607, LAR-NGP615K, PT-122B, PT-540. PUEDEN SER USADAS CON LOS MODELOS KPT-NG45ACS Y LAR-NG614 SIEMPRE QUE SEA SUSTITUIDO EL PORTAPINZA.
	AC-PINZA6	6	
	AC-PINZA14	6,35 mm (1/4")	
	AC-PINZA8	8	
	AC-PINZAR3	3	REDUCCIÓN DE Ø 6 A Ø 3 mm PARA USO CON CUALQUIER PINZA DE Ø 6 mm



PORTAPINZA-PINZA + TUERCA (2 PIEZAS)

PINZAS	MODELO	Ø PINZA mm	ROSCA	PARA
	AC-PINZA4506	6	3/8" - 24	KPT-NG45ACS
	AC-PINZA6506	6	3/8" - 16	KPT-NG65 / NG75 KPT-NG65 / NG75 TUERCA HEX.
	AC-PINZA6506H	6	3/8" - 16	
	AC-PINZA61406	6	3/8" - 24	LAR-NG614
	AC-PINZANG606	6	5/16" - 24	LAR-NG618, LAR-NG624, LAR-NG624L
	AC-PINZA2406	6	5/16" - 24	LAR-24DG, LAR-24DGL
	AC-PINZA159006	6	3/8" - 16	LAR-NGA1590

PORTAPINZA + PINZA + TUERCA (3 PIEZAS)

PINZAS	MODELO	Ø PINZA mm	ROSCA	PARA
	AC-PINZAK3	3	3/8" - 16	KPT-NG65 / KPT-NG75. EL PORTAPINZA ES VÁLIDO PARA USO CON AC-PINZA3, AC-PINZA6, AC-PINZA14 Y AC-PINZA8
	AC-PINZAK6	6	3/8" - 16	
	AC-PINZAK8	8	3/8" - 16	
	AC-PINZAT3	3	3/8" - 24	KPT-NG45ACS / LAR-NG614. EL PORTAPINZA ES VÁLIDO PARA USO CON AC-PINZA3, AC-PINZA6, AC-PINZA14 Y AC-PINZA8
	AC-PINZAT6	6	3/8" - 24	
	AC-PINZAT8	8	3/8" - 24	

Se incluyen exclusivamente las pinzas que pueden ser sustituidas fácilmente de la amoladora con un juego de llaves, no estando incluidas las pinzas que estén integradas en la herramienta, ya que para su reemplazo sería necesario desmontar la máquina.



KPT-NG65ADS

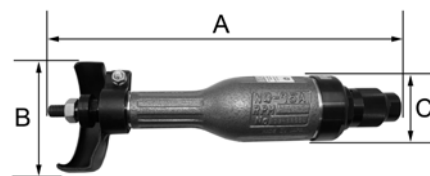

KPT-NG65ADR



KPT-NG75ADS



KPT-NG75ADR



MODELO	Tipo muela mm	RPM	Rosca eje	Potencia w	Válvula	Peso Kg	Dimensiones mm A x B x C	Consumo l/min	Entrada de aire	Salida de aire	Uso
KPT-NG65ADS	65 x 13 x 10	16.000	3/8"-16	660	Palanca	1,40	290 x 80 x 47	500	3/8	Lateral	***
KPT-NG65ADR	65 x 13 x 10	16.000	3/8"-16	660	Giratoria	1,30	275 x 80 x 47	500	3/8	Lateral	***
KPT-NG75ADS	75 x 13 x 10	15.000	3/8"-16	700	Palanca	1,60	295 x 90 x 52	600	3/8	Lateral	***
KPT-NG75ADR	75 x 13 x 10	15.000	3/8"-16	700	Giratoria	1,50	280 x 90 x 52	600	3/8	Lateral	***

Especificaciones obtenidas a una presión de aire constante de 6,2 bar. Manguera recomendada de Ø interior de 10 mm

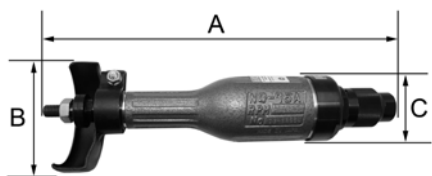

KPT-NG125ADS



VÁLVULA MEDIANTE PALANCA

KPT-NG125ADR



VÁLVULA MEDIANTE MANDO GIRATORIO



LAR-576DGM



KPT-NG150ADS

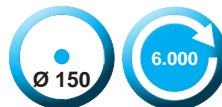

VÁLVULA MEDIANTE PALANCA

KPT-NG150ADR



VÁLVULA MEDIANTE MANDO GIRATORIO



LAR-669DGM



MODELO	Tipo muela mm	RPM	Rosca eje	Potencia w	Válvula	Peso Kg	Dimensiones mm A x B x C	Consumo l/min	Entrada de aire	Salida de aire	Uso
KPT-NG125ADS	125 x 19 x 13	7.200	1/2" - 12	1.200	Palanca	3,10	435 x 146 x 65	1.250	3/8	Lateral	***
KPT-NG125ADR	125 x 19 x 13	7.200	1/2" - 12	1.200	Giratoria	3,00	395 x 146 x 65	1.250	3/8	Lateral	***
LAR-576DGM	125 x 19 x 13	7.600	1/2" - 12	1.000	Palanca	4,20	512 x 146 x 76	1.000	3/8	Lateral	**
KPT-NG150ADS	150 x 25 x 16	6.000	5/8" - 11	1.470	Palanca	4,40	482 x 170 x 75	1.250	3/8	Lateral	***
KPT-NG150ADR	150 x 25 x 16	6.000	5/8" - 11	1,470	Giratoria	4,30	450 x 170 x 75	1.250	3/8	Lateral	***
LAR-669DGM	150 x 25 x 16	6.900	5/8" - 11	1.100	Palanca	4,30	538 x 173 x 84	1.200	3/8	Lateral	**

Especificaciones obtenidas a una presión de aire constante de 6,2 bar. Manguera recomendada de Ø interior de 13 mm



LAR-CD206H



CON DISCO DE ACERO RÁPIDO PARA CORTE DE METAL HASTA 2 mm DE ESPESOR EN DOTACIÓN. PROFUNDIDAD DE CORTE DE 8 mm.



LAR-CD270D



CON DISCO DIAMANTADO PARA CORTE DE FIBRA DE VIDRIO HASTA 5 mm DE ESPESOR EN DOTACIÓN. PROFUNDIDAD DE CORTE DE 8 mm.



LAR-7515C



CON DISCO ABRASIVO PARA CORTE DE METAL EN DOTACIÓN.



COMPOSITE

PT-384A



CON DISCO ABRASIVO PARA CORTE DE METAL EN DOTACIÓN.



D-52420



DISCO NO INCLUIDO EN DOTACIÓN.



LAR-318B

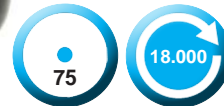

CON DISCO ABRASIVO PARA CORTE DE METAL EN DOTACIÓN.

MODELO	Capacidad de corte mm	Disco mm Ø x Espesor x Eje	RPM	Peso Kg	Dimensiones mm A x B	Consumo l/min	Entrada de aire	Salida de aire	Uso
LAR-CD206H	2 metal	Ø 50 x 1 x 13	620	1,20	250 x 57	400	1/4	Trasera	**
LAR-CD270D	5 fibra	Ø 50 x 1 x 13	7.000	1,20	250 x 57	400	1/4	Trasera	**
LAR-7515C	2 metal	Ø 75 x 1,3 x 10	15.000	1,00	210 x 80	400	1/4	Trasera	**
PT-384A	2 metal	Ø 75 x 1,8 x 10	22.000	0,90	190 x 85	400	1/4	Trasera	*
D-52420	2 metal	Ø 75 x 1,3 x 10	20.000	1,00	152 x 140	500	1/4	Frontal	***
LAR-318B	2 metal	Ø 75 x 1,3 x 10	18.000	1,20	225 x 109	450	1/4	Trasera	**

La capacidad máxima de corte indicada puede variar en función del material y su dureza

Especificaciones obtenidas a una presión de aire constante de 6,2 bar. Manguera recomendada de Ø interior de 8 mm

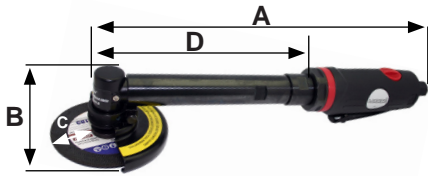

LAR-CG316L



CON DISCO ABRASIVO PARA CORTE DE METAL EN DOTACIÓN.



PROTECCIÓN ORIENTABLE EN 8 POSICIONES CON GIRO DE 126°



LAR-CG416L



CON DISCO ABRASIVO PARA CORTE DE METAL EN DOTACIÓN.

MODELO	Disco mm Ø x Espesor x Eje	RPM	Potencia w	Peso Kg	Dimensiones mm A x B x C x D	Consumo l/min	Entrada de aire	Salida de aire	Uso
LAR-CG316L	Ø 75 x 0,8 x 10	17.000	520	1,40	275 x 80 x 23 x 120	450	1/4	Trasera	★★
LAR-CG416L	Ø 100 x 0,8 x 10	17.000	520	1,70	365 x 80 x 35 x 205	450	1/4	Trasera	★★

DISCOS PARA CORTADORAS

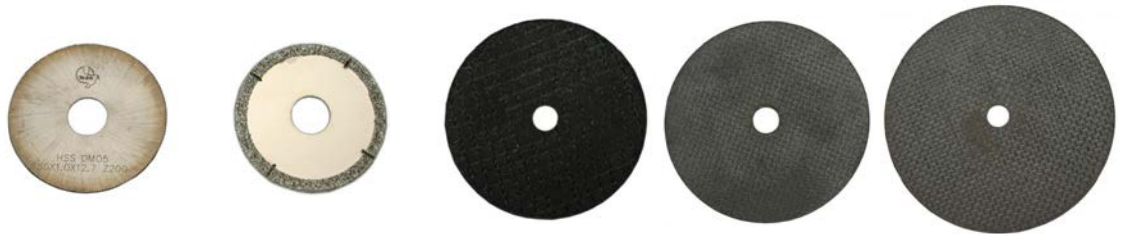

MODELO	AC-HSS6031	AC-DD6032	AC-DC384	AC-DC316	AC-DC416
Dimensiones mm	Ø 50 x 1 x 13 Acero Rápido Z200	Ø 50 x 1 x 13 Diamantado	Ø 75 x 1,8 x 10 Disco de corte	Ø 75 x 0,8 x 10 Disco de corte	Ø 100 x 0,8 x 10 Disco de corte
Para	LAR-CD206H	LAR-CD270D	PT-384A	LAR-7515C LAR-CG316L D-52420 LAR-318B	LAR-CG416L

La capacidad máxima de corte indicada puede variar en función del material y su dureza.
Especificaciones obtenidas a una presión de aire constante de 6,2 bar. Manguera recomendada de Ø interior de 10 mm

Herramientas con toma para aspiración centralizada para uso con discos diamantados de corte. Incorporan una defensa de protección y aspiración eliminando el polvo y residuos producidos durante el corte. Ideal para uso en fibra de vidrio y composites. Disco diamantado no incluido.



D-52538



DISCO NO INCLUIDO EN DOTACIÓN



D-52438



DISCO NO INCLUIDO EN DOTACIÓN

CON SISTEMA DE AJUSTE DE PROFUNDIDAD DE CORTE

D-52615



DISCO NO INCLUIDO EN DOTACIÓN



DISCOS DIAMANTADOS

MODELO	D-93917	D-93921
Dimensiones mm	Ø 76 x 2,4 x 10 Diamantado	Ø 127 x 2,4 x 19 Diamantado
Para	D-52538	D-52438 D-52615

MODELO	Profundidad corte mm	Disco mm Ø x Espesor x Eje	RPM	Potencia w	Peso Kg	Ø Toma aspiración mm	Dimensiones mm A x B	Consumo l/min	Entrada de aire	Salida de aire	Uso
D-52538	17	Ø 76 x 2,40 x 10	12.000	300	1,00	25	219 x 111	595	1/4	Trasera	***
D-52438	28	Ø 127 x 2,40 x 19	12.000	750	3,00	32	370 x 114	1.150	3/8	Trasera	***
D-52615	30	Ø 127 x 2,40 x 19	12.000	969	3,30	32	385 x 213	1.200	3/8	Lateral	***

La capacidad máxima de corte indicada puede variar en función del material y su dureza
Especificaciones obtenidas a una presión de aire constante de 6,2 bar. Manguera recomendada de Ø interior de 10 mm

Indicadas para el corte de pieles y tejidos en la industria del curtido, de la confección y decoración. Con dispositivo de afilado automático de sencilla regulación y reemplazo de ruedas esmeriles.



LAR-YH935



CON DISCO EN DOTACIÓN



LAR-YH939



CON DISCO EN DOTACIÓN



LAR-YH940



CON DISCO EN DOTACIÓN



DISCOS DE CORTE PARA TEXTIL

MODELO	AC-DC935	AC-DC939	AC-DC940
Dimensiones mm	Ø 50 x 1 x 10 Heptagonal	Ø 90 x 1 x 17	Ø 110 x 1,4 x 10
Para	LAR-YH935	LAR-YH939	LAR-YH940

MODELO	Espesor máximo de corte mm	Disco mm Ø x Espesor x Eje	RPM	Potencia w	Peso Kg	Dimensiones mm A x B	Voltaje	Uso
LAR-YH935	15	Ø 50 x 1 x 10	2.000	50	0,80	242 x 78	230 V AC	★
LAR-YH939	18	Ø 90 x 1 x 17	1.630	80	2,50	270 x 245	230 V AC	★★
LAR-YH940	32	Ø 110 x 1,4 x 10	590	150	3,50	320 x 263	230 V AC	★★★

La capacidad máxima de corte indicada puede variar en función del material y su dureza.

Cortadoras con aportación de agua para corte sin polvo en granito, mármol, silestone y otros tipos de materiales.



LAR-511W



DISCO NO INCLUIDO EN DOTACIÓN



LAR-770W



DISCO NO INCLUIDO EN DOTACIÓN



MODELO	Disco mm Ø x Eje	Rosca eje	RPM	Potencia w	Peso Kg	Dimensiones mm A x B	Consumo l/min	Entrada de aire	Salida de aire	Uso
LAR-511W	Ø 125 x 22	M14	11.000	450	2,00	380 x 115	500	1/4	Lateral	**
LAR-770W	Ø 180 x 22	M14	7.000	700	3,20	483 x 119	700	3/8	Lateral	**

PULIDORAS CON APORTACIÓN DE AGUA

Pulidoras con aportación de agua para acabado sin polvo en granito, mármol, silestone y otros tipos de materiales. Con plato soporte velcro en dotación.



LAR-445W



CON PLATO VELCRO EN DOTACIÓN



LAR-7045



CON PLATO VELCRO EN DOTACIÓN



PLATOS SOPORTE VELCRO PARA PULIDORAS CON APORTACIÓN DE AGUA

MODELO	AC-PVW100	AC-PVW140
Dimensiones mm	Ø 100	Ø 140
Para	LAR-445W	LAR-7045



MODELO	Ø Plato soporte mm	Rosca eje	RPM	Peso Kg	Dimensiones mm A x B	Consumo l/min	Entrada de aire	Salida de aire	Uso
LAR-445W	100	M14	4.500	1,20	230 x 98	400	1/4	Lateral	***
LAR-7045	140	M14	4.500	2,20	374 x 111	500	1/4	Lateral	*

Especificaciones obtenidas a una presión de aire constante de 6,2 bar. Manguera recomendada de Ø interior de 10 mm



LAR-572



CON MUELA DE Ø 30 mm, PLATO SOPORTE ADHESIVO DE Ø 30 mm Y 9 DISCOS DE LIJA Ø 30 mm EN DOTACIÓN

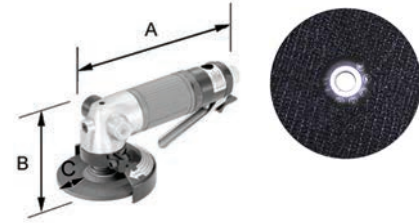

LAR-DFS50



N-MYG25



PULSADOR DE BLOQUEO DE EJE PARA RÁPIDO CAMBIO DE DISCO

N-MYG40



N-MAGW40CE



MODELO	Disco mm Ø x Eje	RPM	Rosca eje	Potencia w	Peso Kg	Dimensiones mm A x B x C	Consumo l/min	Entrada de aire	Salida de aire	Uso
LAR-572	30	22.000	M7 x 0,75 Macho	75	0,25	170 x 50 x 3	200	1/4	Trasera	★
LAR-DFS50	50 x 10	15.000	M6 x 100 Hembra	300	0,75	174 x 55 x 5	400	1/4	Lateral	★★
N-MYG25	58 x 10	19.000	M6 x 100 Hembra	350	0,60	135 x 60 x 9	420	1/4	Lateral	★★★
N-MYG40	100 x 16	13.000	M8 x 125 Hembra	600	1,50	222 x 80 x 28	450	3/8	Lateral	★★★
N-MAGW40CE	100 x 16	13.000	M8 x 125 Hembra	600	1,55	210 x 90 x 27	680	3/8	Lateral	★★★

Especificaciones obtenidas a una presión de aire constante de 6,2 bar. Manguera recomendada de Ø interior de 10 mm

NITTO KOHKI
MYTON



PULSADOR DE BLOQUEO DE EJE PARA RÁPIDO CAMBIO DE DISCO. MANGO ANTI-VIBRATORIO QUE PUEDE SER MONTADO EN LA DERECHA O LA IZQUIERDA

N-MYG50



NITTO KOHKI
MYTON



PULSADOR DE BLOQUEO DE EJE PARA RÁPIDO CAMBIO DE DISCO. MANGUERA SILENCIADORA Y MANGO ANTIVIBRATORIO QUE PUEDE SER MONTADO EN LA DERECHA O LA IZQUIERDA

N-MAG50



LAR-4985M8



LAR-4985M14



PULSADOR DE BLOQUEO DE EJE PARA RÁPIDO CAMBIO DE DISCO. MANGUERA SILENCIADORA, TUERCA DE SUJECIÓN RÁPIDA Y MANGO ANTIVIBRATORIO QUE PUEDE SER MONTADO EN LA DERECHA O LA IZQUIERDA

LAR-510



LAR-495



LAR-DFS125



MODELO	Disco mm Ø x Eje	RPM	Rosca eje	Potencia w	Peso Kg	Dimensiones mm A x B x C	Consumo l/min	Entrada de aire	Salida de aire	Uso
N-MYG50	125 x 22	11.000	M14 x 200 Macho	1.100	2,50	270 x 95 x 35	700	3/8	Lateral	***
N-MAG50	125 x 22	12.000	M14 x 200 Macho	700	2,20	248 x 90 x 34	800	3/8	Trasera	***
LAR-4985M8	125 x 22	10.900	M8 x 125 Hembra	700	2,30	262 x 90 x 40	800	1/4	Lateral	**
LAR-4985M14	125 x 22	10.900	M14 x 200 Macho	700	2,30	262 x 90 x 40	800	1/4	Lateral	**
LAR-DFS125	125 x 22	13.500	M14 x 200 Macho	670	1,95	269 x 90 x 35	600	3/8	Lateral	**
LAR-510	125 x 22	10.000	M14 x 200 Macho	650	1,90	238 x 100 x 30	600	1/4	Trasera	**
LAR-495	125 x 22	12.000	M14 x 200 Macho	650	2,00	228 x 90 x 35	450	1/4	Frontal	*

Especificaciones obtenidas a una presión de aire constante de 6,2 bar. Manguera recomendada de Ø interior de 10 mm

**NITTO KOHKI
MYTON**



N-MYG70



PULSADOR DE BLOQUEO DE EJE PARA RÁPIDO CAMBIO DE DISCO. EL MANGO PUEDE SER MONTADO EN LA DERECHA O LA IZQUIERDA

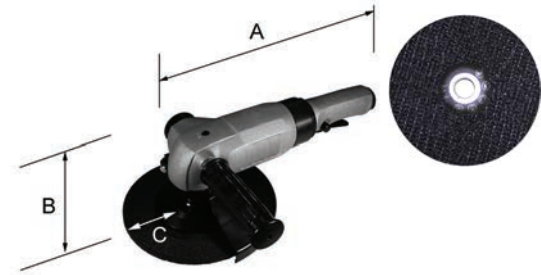

KPT-184



VÁLVULA MEDIANTE PALANCA

KPT-183



VÁLVULA MEDIANTE MANDO GIRATORIO



LAR-7926P



LAR-DFS180



MODELO	Disco mm Ø x Eje	RPM	Rosca eje	Potencia w	Peso Kg	Dimensiones mm A x B x C	Consumo l/min	Entrada de aire	Salida de aire	Uso
N-MYG70	180 x 22	7.600	M12 x 175 Hembra	1.300	2,50	270 x 95 x 65	1.100	3/8	Lateral	***
KPT-184	180 x 22	7.500	M14 x 200 Macho	1.300	3,50	320 x 99 x 58	1.300	3/8	Lateral	**
KPT-183	180 x 22	7.500	M14 x 200 Macho	1.300	3,50	270 x 99 x 58	1.300	3/8	Lateral	**
LAR-7926P	180 x 22	7.600	M14 x 200 Macho	1.450	3,50	305 x 110 x 39	1.300	3/8	Lateral	**
LAR-DFS180	180 x 22	7.000	5/8" -11 Hembra	1.250	2,40	278 x 118 x 46	1.100	3/8	Lateral	**

Especificaciones obtenidas a una presión de aire constante de 6,2 bar. Manguera recomendada de Ø interior de 13 mm



LAR-DFS230



MODELO	Disco mm Ø x Eje	RPM	Rosca eje	Potencia w	Peso Kg	Dimensiones mm A x B x C	Consumo l/min	Entrada de aire	Salida de aire	Uso
LAR-DFS230	230 x 22	5.900	M12 x 175 Hembra	1.800	5,80	360 x 115 x 85	1.500	1/2	Lateral	★★

ACCESORIOS PARA DESBARBADORAS ANGULARES



MODELO	AC-DPA572	AC-DA572	AC-DB572	AC-DD50	AC-DDMAG25B
Dimensiones mm	Ø 30 - M7 x 0,75 Plato soporte adhesivo	Ø 30 Disco lija adhesivo	Ø 30 x 13 Muela de desbaste	Ø 50 x 4 x 10 Disco de desbaste	Ø 58 x 3 x 10 Disco de desbaste
Para		LAR-572		LAR-DFS50	N-MLG25



MODELO	AC-DD100	AC-DC100	AC-DC100B	AC-DF76MAG40
Dimensiones mm	Ø 100 x 6 x 16 Disco de desbaste	Ø 100 x 3 x 16 Disco corte	Ø 100 x 3 x 16 Disco corte. Centro hundido	Ø 76 x 16 Soporte para discos de fibra
Para	N-MLG40 N-MAGW40CE			



MODELO	AC-MS510	AC-MAV510	AC-CR510
Descripción	Manguera silenciadora para LAR-510 de 750 mm	Mango antivibratorio con rosca M12 x 175	Tuerca de sujeción rápida para máquinas con eje de M14

Especificaciones obtenidas a una presión de aire constante de 6,2 bar. Manguera recomendada de Ø interior de 13 mm

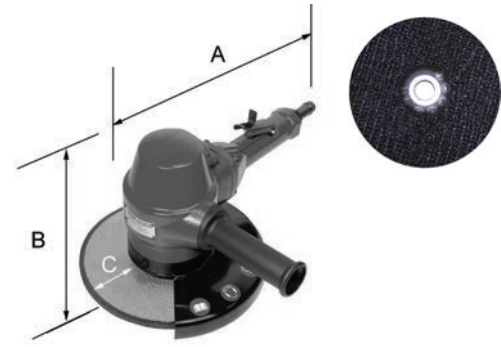

LAR-318B

- Ø 75
- 18.000
- 3/8" - 24 MACHO



LAR-7925

- Ø 180
- 7.600
- 5/8" - 11 MACHO



LAR-992

- Ø 230
- 5.900
- 5/8" - 11 MACHO



MODELO	Disco mm Ø x Eje	RPM	Rosca eje	Potencia w	Peso Kg	Dimensiones mm A x B x C	Consumo l/min	Entrada de aire	Salida de aire	Uso
LAR-318B	75 x 10	18.000	3/8" - 24 Macho	300	1,20	220 x 109 x 15	450	1/4	Trasera	**
LAR-7925	180 x 22	7.600	5/8" - 11 Macho	1.500	4,20	250 x 185 x 38	1.200	1/2	Lateral	**
LAR-992	230 x 22	5.900	5/8" - 11 Macho	2.200	5,80	280 x 235 x 70	1.350	1/2	Lateral	**

Especificaciones obtenidas a una presión de aire constante de 6,2 bar. Manguera recomendada de Ø interior de 19 mm

BANDA: 3, 6, 13 x 305 mm

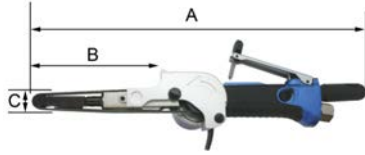

BRAZO ORIENTABLE 360°



D-15003 MINI-DYNAFILE II



CON BRAZO D-15026 PARA UN ANCHO DE BANDA DE 13 mm EN DOTACIÓN



BRAZOS PARA D-15003



MODELO	Dimensiones banda Ancho x Desarrollo mm	MODELO	Rueda de Contacto (Incluye rodamientos y eje)	MODELO	Almohadilla Ancho / Tipo
D-15025	6 ó 13 x 305 mm Radios	D-11080	Ø 25 x 10 mm Caucho	-	-
D-15026	13 x 305 mm Brazo estándar	D-11078	Ø 16 x 10 mm Caucho	D-11026	13 mm / Dura
D-15027	6 x 305 mm Canales hasta 6 mm	D-11074	Ø 16 x 3 mm Caucho	D-11033	6 mm / Dura
D-15029	3 x 305 mm Esquinas y surcos	D-11086	Ø 25 x 10 mm Uretano	-	-
D-15030	13 x 305 mm Canales hasta 11 mm	D-11068	Ø 8 x 10 mm Acero	D-11027	13 mm / Fina
D-15031	10 ó 13 x 330 mm Trabajos con la rueda o almohadilla.	D-11070	Ø 12 x 10 mm Caucho	D-11027	13 mm / Fina
D-15032	13 x 305 mm Alabes de turbina y otros contornos	D-11332	Ø 6 x 10 mm Acero	-	-
D-15033	6 x 305 mm Alabes de turbina y otros contornos	D-11342	Ø 8 x 10 mm Caucho	-	-

MODELO	Banda mm Ancho x Desarrollo	RPM	Potencia w	Peso Kg	Dimensiones mm A x B	Consumo l/min	Entrada de aire	Salida de aire	Uso
D-15003	3, 6, 13 x 305	25.000	300	0,80	298 x 85	560	1/4	Trasera	***

Especificaciones obtenidas a una presión de aire constante de 6,2 bar. Manguera recomendada de Ø interior de 8 mm

D-14000 DYNAFILE



CON BRAZO D-11218 PARA UN ANCHO DE BANDA DE 13 mm EN DOTACIÓN



BANDA: 3, 6, 13 x 610 mm



D-14010 KIT DYNAFILE

KIT EN MALETÍN DE PLASTICO QUE INCLUYE LIJADORA DE BANDAS D-14000 Y BRAZOS D-11213, D-11216, D-11218, D-11219 y D-11231

BRAZOS PARA D-14000



MODELO Dimensiones banda Ancho x Desarrollo mm	MODELO Rueda de Contacto (Incluye rodamientos y eje)	MODELO Almohadilla Ancho / Tipo
D-11212 6 x 610 mm Orificios de más de 12 mm	D-11066 Ø 8 x 3 mm Acero	D-11034 6 mm / Fina
D-11213 13 x 610 mm	D-11068 Ø 8 x 10 mm Acero	D-11027 13 mm / Fina
D-11214 13 x 610 mm Trabajos con rueda ó almohadilla	D-11070 Ø 12 x 10 mm Caucho	D-11025 13 mm / Blanda
D-11215 6 x 610 mm Huecos de más de 12 x 12 mm	D-11072 Ø 12 x 3 mm Latón	D-11034 6 mm / Fina
D-11216 6 x 610 mm Huecos de más de 8 x 19 mm	D-11074 Ø 16 x 3 mm Caucho	D-11032 6 mm / Blanda
D-11217 13 x 610 mm Canales de más de 14 mm	D-11076 Ø 12 x 10 mm Acero	D-11027 13 mm / Fina
D-11218 13 x 610 mm Brazo estándar	D-11078 Ø 16 x 10 mm Caucho	D-11025 13 mm / Blanda
D-11219 6 ó 13 x 610 mm Radios	D-11080 Ø 25 x 10 mm Caucho	-
D-11231 13 x 610 mm	D-11084 Ø 20 x 13 mm Caucho	D-11026 13 mm / Dura
D-11232 3 ó 6 x 610 mm Esquinas y surcos	D-11086 Ø 25 x 10 mm Uretano	-

Consulte disponibilidad de otros tipos de brazos

MODELO	Banda mm Ancho x Desarrollo	RPM	Potencia w	Peso Kg	Dimensiones mm A x B	Consumo l/min	Entrada de aire	Salida de aire	Uso
D-14000	3, 6, 13 x 610	20.000	373	1,40	371 x 140	830	1/4	Delantera	***

Especificaciones obtenidas a una presión de aire constante de 6,2 bar. Manguera recomendada de Ø interior de 8 mm

BANDA: 10 x 330 mm

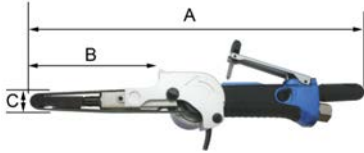

BRAZO ORIENTABLE 360°
A EXCEPCIÓN DE N-BB10A

NITTO KOKHI
BABY BELTON



N-BB10A

10 x 330

16.000

LIGERA, COMPACTA Y REVERSIBLE



Inversor de giro en el accionamiento.
Ergonómicamente diseñada para usos
con mano derecha o izquierda



NITTO KOKHI
BELTON



N-B10CL

10 x 330

17.000



LAR-LB10A

10 x 330

16.000



LAR-7995A

10 x 330

16.000



MODELO	Banda mm Ancho x Desarrollo	RPM	Potencia w	Peso Kg	Dimensiones mm A x B x C	Consumo l/min	Entrada de aire	Salida aire	Uso
N-BB10A	10 x 330	16.000	280	0,60	270 x 95 x 14	300	1/4	Trasera	***
N-B10CL	10 x 330	17.000	350	0,90	295 x 115 x 14	400	1/4	Trasera	***
LAR-LB10A	10 x 330	16.000	320	0,90	320 x 110 x 14	420	1/4	Trasera	**
LAR-7995A	10 x 330	16.000	300	0,90	280 x 110 x 14	400	1/4	Trasera	*

Especificaciones obtenidas a una presión de aire constante de 6,2 bar. Manguera recomendada de Ø interior de 8 mm



BRAZO AC-BRL13A
EN DOTACIÓN

LAR-LB13A

13 x 305

20.000

BRAZOS LAR-LB13A



AC-BRL13A

RUEDA CAUCHO Ø 16 X 10 mm



AC-BRL13B

RUEDA CAUCHO Ø 8 X 10 mm

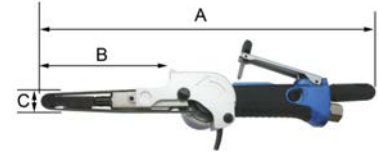

BANDA: 13 x 305 mm



BRAZO ORIENTABLE 360°



NITTO KOKHI
BELTON



N-B20CLA

20 x 520

18.000

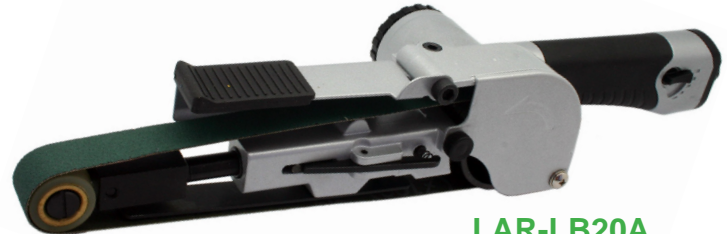

LAR-LB20A

20 x 520

16.000

BANDA: 20 x 520 mm

NITTO KOKHI
BELTON



N-B30CL

30 x 540

15.000

BANDA: 30 x 540 mm



LAR-630

30 x 540

12.000

MODELO	Banda mm Ancho x Desarrollo	RPM	Potencia w	Peso Kg	Dimensiones mm A x B x C	Consumo l/min	Entrada de aire	Salida de aire	Uso
LAR-LB13A	13 x 305	20.000	300	1,00	292 x 84 x 16	400	1/4	Trasera	**
N-B20CLA	20 x 520	18.000	430	1,50	410 x 175 x 24	520	1/4	Trasera	***
LAR-LB20A	20 x 520	16.000	400	1,40	400 x 160 x 28	520	1/4	Trasera	**
N-B30CL	30 x 540	15.000	540	2,40	440 x 140 x 31	720	1/4	Trasera	***
LAR-630	30 x 540	12.000	520	2,20	410 x 130 x 32	680	1/4	Trasera	**

Especificaciones obtenidas a una presión de aire constante de 6,2 bar. Manguera recomendada de Ø interior de 8 mm

BANDA: 60 x 265 mm



LAR-AHL60

60 x 265

7.000



BANDA: 89 x 398 mm



D-13204 DYNASTRAIGHT

89 x 398

3.400

RODILLO HINCHABLE D-94472 EN DOTACIÓN



D-13450 DYNISHER

89 x 398

2.800

RODILLO HINCHABLE D-92938 Y ADAPTADOR DE CEPILLO D-13441 EN DOTACIÓN

ACCESORIOS PARA LIJADORAS DE BANDA PARA ACABADOS



MODELO	D-94472	D-92938	D-94481	D-13441
Descripción	Rodillo hinchable Ø 127 x 89 mm con rosca 5/8"-11 Hembra	Rodillo hinchable Ø 127 x 89 mm con agujero pasante de Ø 13,16 y 19 mm	Recambio rueda de caucho de rodillo hinchable D-94472 y D-92938	Adaptador para cepillos de 110 x 100 con eje de Ø 19 mm
Para	D-13204	D-13450	D-94472 Y D-92938	D-13450

MODELO	Banda mm Ancho x Desarrollo	RPM	Rosca eje	Potencia w	Peso Kg	Dimensiones mm A x B	Consumo l/min	Entrada de aire	Salida de aire	Uso
LAR-AHL60	60 x 265	7.000	-	400	1,20	215 x 135	450	1/4	Trasera	**
D-13204	89 x 398	3.400	5/8" - 11	522	2,00	375 x 69	970	1/4	Trasera	***
D-13450	89 x 398	2.800	-	745	3,20	395 x 174	1.150	3/8	Trasera	***

Especificaciones obtenidas a una presión de aire constante de 6,2 bar. Manguera recomendada de Ø interior de 10 mm

BANDAS DE LIJA PARA D-15003

Código	Ancho x Desarrollo mm	Grano
AC-BL0330560	3 x 305	60
AC-BL0330580	3 x 305	80
AC-BL03305120	3 x 305	120
AC-BL0630560	6 x 305	60
AC-BL0630580	6 x 305	80
AC-BL06305120	6 x 305	120
AC-BL1330560	13 x 305	60
AC-BL1330580	13 x 305	80
AC-BL13305120	13 x 305	120

BANDAS DE LIJA PARA D-14000

Código	Ancho x Desarrollo mm	Grano
AC-BL0361060	3 x 610	60
AC-BL0361080	3 x 610	80
AC-BL03610120	3 x 610	120
AC-BL0661060	6 x 610	60
AC-BL0661080	6 x 610	80
AC-BL06610120	6 x 610	120
AC-BL1361060	13 x 610	60
AC-BL1361080	13 x 610	80
AC-BL13610120	13 x 610	120

BANDAS DE LIJA PARA N-BB10A, N-B10N, LAR-LB10A Y LAR-7995A

Código	Ancho x Desarrollo mm	Grano
AC-BL1033040	10 x 330	40
AC-BL1033060	10 x 330	60
AC-BL1033080	10 x 330	80
AC-BL10330100	10 x 330	100
AC-BL10330120	10 x 330	120
AC-BL10330150	10 x 330	150
AC-BL10330180	10 x 330	180

BANDAS DE LIJA PARA N-B20N Y LAR-LB20A

Código	Ancho x Desarrollo mm	Grano
AC-BL2052040	20 x 520	40
AC-BL2052060	20 x 520	60
AC-BL2052080	20 x 520	80
AC-BL20520100	20 x 520	100
AC-BL20520120	20 x 520	120

BANDAS DE LIJA PARA N-B30N Y LAR-630

Código	Ancho x Desarrollo mm	Grano
AC-BL3054040	30 x 540	40
AC-BL3054060	30 x 540	60
AC-BL3054080	30 x 540	80
AC-BL30540100	30 x 540	100
AC-BL30540120	30 x 540	120

BANDAS DE LIJA PARA LAR-AHL60

Código	Ancho x Desarrollo mm	Grano
AC-BL6026560	60 x 265	60
AC-BL6026580	60 x 265	80
AC-BL60265120	60 x 265	120
AC-BL60265220	60 x 265	220

BANDAS DE LIJA PARA D-13204 Y D-13450

Código	Ancho x Desarrollo mm	Grano
AC-BL8939860	89 x 398	60
AC-BL8939880	89 x 398	80
AC-BL89398120	89 x 398	120
AC-BL89398220	89 x 398	220

BANDAS DE SCOTCH PARA D-15003

Código	Ancho x Desarrollo mm	Grano
AC-BSCO06305	6 x 305	Grueso
AC-BSME06305	6 x 305	Medio
AC-BSVF06305	6 x 305	Muy fino
AC-BSCO13305	13 x 305	Grueso
AC-BSME13305	13 x 305	Medio
AC-BSVF13305	13 x 305	Muy fino

BANDAS DE SCOTCH PARA D-14000

Código	Ancho x Desarrollo mm	Grano
AC-BSCO06610	6 x 610	Grueso
AC-BSME06610	6 x 610	Medio
AC-BSVF06610	6 x 610	Muy fino
AC-BSCO13610	13 x 610	Grueso
AC-BSME13610	13 x 610	Medio
AC-BSVF13610	13 x 610	Muy fino

BANDAS DE SCOTCH PARA LAR-AHL60

Código	Ancho x Desarrollo mm	Grano
AC-BSME60265	60 x 265	Medio
AC-BSVF60265	60 x 265	Muy fino
AC-BSSF60265	60 x 265	Super fino

BANDAS DE SCOTCH PARA D-13204 Y D-13450

Código	Ancho x Desarrollo mm	Grano
AC-BSCO89398	89 x 398	Grueso
AC-BSME89398	89 x 398	Medio
AC-BSVF89398	89 x 398	Muy fino
AC-BSSF89398	89 x 398	Super fino



Consulte disponibilidad de otros tipos de dimensiones de bandas y granos



LAR-LR2315R



CON PLATOS SOPORTES PARA DISCOS
CON SUJECIÓN RÁPIDA DE Ø 50 y 75 mm
EN DOTACIÓN



LAR-318R



CON PLATO SOPORTE PARA DISCO
CON SUJECIÓN RÁPIDA DE Ø 75 mm EN
DOTACIÓN

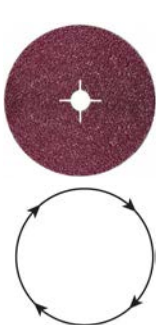

LAR-235A



CON PLATOS SOPORTES PARA DISCOS
DE FIBRA DE Ø 75 y 125 mm EN DOTACIÓN



LAR-236



CON PLATOS SOPORTES PARA DISCOS DE
FIBRA DE Ø 75, 115 y 140 mm EN DOTACIÓN



MODELO	Ø Disco mm Ø x Eje	RPM	Rosca eje	Potencia w	Peso Kg	Dimensiones mm A x B	Consumo l/min	Entrada de aire	Salida de aire	Uso
LAR-LR2315R	50 y 75	15.000	1/4" - 20 Macho	300	0,52	150 x 125	400	1/4	Trasera	★
LAR-318R	75	18.000	1/4" - 20 Macho	300	1,00	220 x 109	450	1/4	Trasera	★★
LAR-235A	75 y 125 x 22	18.000	7/16" - 20 Macho	300	1,30	160 x 125	450	1/4	Trasera	★
LAR-236	75, 115 y 140 x 22	14.000	3/8" - 24 Macho	300	1,20	165 x 135	450	1/4	Frontal	★★

Especificaciones obtenidas a una presión de aire constante de 6,2 bar. Manguera recomendada de Ø interior de 8 mm

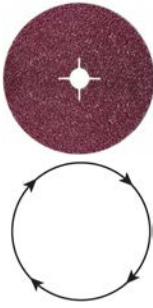
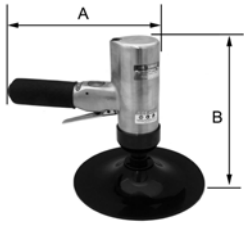

KPT-34S



CON PLATO SOPORTE PARA DISCOS DE FIBRA DE Ø 180 mm EN DOTACIÓN



LAR-797



CON PLATO SOPORTE PARA DISCOS DE FIBRA DE Ø 180 mm EN DOTACIÓN



LAR-790H



CON PLATO SOPORTE PARA DISCOS DE FIBRA DE Ø 180 mm EN DOTACIÓN

MODELO	Ø Disco mm Ø x Eje	RPM	Rosca eje	Potencia w	Peso Kg	Dimensiones mm A x B	Consumo l/min	Entrada de aire	Salida de aire	Uso
KPT-34S	180 x 22	5.200	5/8" - 11 Macho	750	2,10	200 x 172	500	1/4	Lateral	***
LAR-797	180 x 22	4.500	5/8" - 11 Macho	600	2,00	200 x 175	550	1/4	Lateral	**
LAR-790H	180 x 22	4.500	M14 x 200 Macho	750	1,90	330 x 100	550	1/4	Frontal	**

Especificaciones obtenidas a una presión de aire constante de 6,2 bar. Manguera recomendada de Ø interior de 10 mm

Herramientas equipadas con campana de aspiración para trabajos de lijado y acabados con fibra de vidrio, fibra de carbono, composites, pinturas y recubrimientos, siendo esenciales para la industria aeroespacial, plantas nucleares, energía eólica, automoción e industria marítima. La eficiente, transparente y flexible campana de aspiración esta equipada con cepillo para la captura de polvo, suciedad y contaminantes producidos al realizar el lijado. Con pulsador de bloqueo de eje para un rápido cambio de disco.

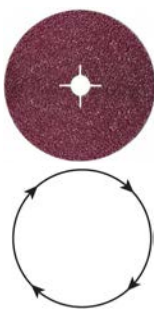

D-52596



CON PLATO SOPORTE PARA DISCOS DE FIBRA DE Ø 125 mm EN DOTACIÓN
 PULSADOR DE BLOQUEO DE EJE PARA CAMBIO DE DISCO SIN HERRAMIENTAS. MANGO ANTIVIBRATORIO QUE PUEDE SER MONTADO EN LA DERECHA O LA IZQUIERDA



D-52597



CON PLATO SOPORTE PARA DISCOS DE FIBRA DE Ø 180 mm EN DOTACIÓN
 PULSADOR DE BLOQUEO DE EJE PARA CAMBIO DE DISCO SIN HERRAMIENTAS. MANGO ANTIVIBRATORIO QUE PUEDE SER MONTADO EN LA DERECHA O LA IZQUIERDA



MODELO	Ø Disco mm Ø x Eje	RPM	Rosca eje	Potencia w	Peso Kg	Dimensiones mm A x B	Consumo l/min	Entrada de aire	Salida de aire	Uso
D-52596	125 x 22	12.000	5/8" - 11 Macho	970	2,50	373 x 100	1.100	3/8	Lateral	***
D-52597	180 x 22	6.000	5/8" - 11 Macho	970	2,60	410 x 104	1.100	3/8	Lateral	***

Especificaciones obtenidas a una presión de aire constante de 6,2 bar. Manguera recomendada de Ø interior de 10 mm

Ideal para precisos trabajos de lijado y pulido como restauración de ópticas. Sencillo cambio de roto orbital a rotativo mediante desplazamiento del selector. Dos velocidades, (posición 1) 6.000 RPM y (posición 2) 3.000 RPM. Ligero peso con un ergonómico cuerpo. Colocando el selector en posición lock, no son necesarias llaves para la sustitución del plato soporte.



COMPOSITE

LAR-PLR363



CON PLATO SOPORTE VELCRO DE Ø 75 mm EN DOTACIÓN

LIJADORA ROTO ORBITAL A 6.000 RPM

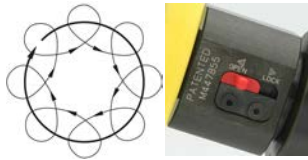

2 EN 1

PULIDORA A 3.000 RPM

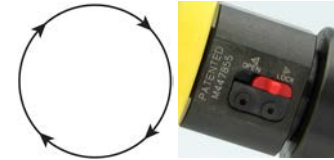

MODELO	Ø Disco mm	RPM	Ø Orbita	Rosca eje	Peso Kg	Dimensiones mm A x B	Consumo l/min	Entrada de aire	Salida de aire	Uso
LAR-PLR363	75	3.000 / 6.000	1,5	5/16" - 24 Macho	0,74	125 x 150	400	1/4	Trasera	**

LIJADORA DE CEPILLO DE ALAMBRE

Diseñada par trabajos en contornos, esquinas y perfiles como decapado de pintura, desoxidación con efecto limpiador de gran penetración, eliminación de protección de bajos y masillas en carrocerías, limpieza de cordones de soldadura y trabajos en madera. Con el disco de caucho opcional eliminamos vinilos, adhesivos, pegatinas en superficies metálicas, aluminio, fibra de vidrio.... sin dañar la pintura.



LAR-MB4001



CON ADAPTADOR DE CEPILLOS AC-MB202 Y CEPILLO MEDIO AC-MB204 EN DOTACIÓN

ACCESORIOS PARA LAR-MB4001



AC-MB202 Ø 100 x 23 mm
Adaptador de cepillos



AC-MB203 Ø 100 x 19 mm
Cepillo basto con efecto arenado grueso para limpieza de cordones de soldadura y eliminación de protección de bajos.



AC-MB204 Ø 100 x 19 mm
Cepillo medio con efecto arenado fino para desoxidación con efecto limpiador de gran penetración.



AC-MB205 Ø 100 x 19 mm
Cepillo fino sin efecto arenado para decapado de pintura, eliminación de juntas.



AC-MB206 Ø 100 x 19 mm
Cepillo acero inoxidable sin efecto arenado para trabajos de decapado y desoxidación en aluminio e inoxidable.



AC-MB207 Ø 100 x 30 mm
Disco de caucho para eliminación de adhesivos, vinilo, pegatinas, molduras sobre superficies metálicas, aluminio, fibra de vidrio sin dañar la pintura.



MODELO	Ø Cepillo	RPM	Potencia w	Peso Kg	Dimensiones mm A x B	Consumo l/min	Entrada de aire	Salida de aire	Uso
LAR-MB4001	Ø 100 x 19 mm	3.500	400	1,20	275 x 110	450	1/4	Trasera	**

Especificaciones obtenidas a una presión de aire constante de 6,2 bar. Manguera recomendada de Ø interior de 8 mm

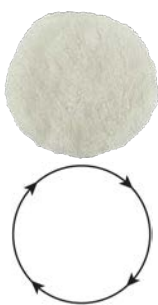

COMPOSITE



LAR-PL36



CON PLATO SOPORTE VELCRO DE Ø 75 mm EN DOTACIÓN



KIT KAWASAKI PNEUMATIC TOOLS



KPT-430K



CON PLATO SOPORTE VELCRO DE Ø 50 y 75 mm EN DOTACIÓN



LAR-PL332K



KIT COMPUESTO DE:
PULIDORA

PLATO SOPORTE VELCRO Ø 75 mm

BOINA Ø 75 mm

ESPONJA DE PULIDO DURA Ø 90 mm

ESPONJA DE PULIDO BLANDA Ø 90 mm

CONECTOR A ENCHUFE RÁPIDO

MALETÍN DE PLÁSTICO



LAR-292P



CON PLATO SOPORTE VELCRO DE Ø 120 mm EN DOTACIÓN

MODELO	Ø Disco mm	RPM	Rosca eje	Potencia w	Peso Kg	Dimensiones mm A x B	Consumo l/min	Entrada de aire	Salida de aire	Uso
KPT-430K	50 y 75	5.000	5/16" - 24 Hembra	300	0,90	185 x 75	400	1/4	Trasera	***
LAR-PL36	75	6.000	5/16" - 24 Macho	300	0,61	125 x 155	400	1/4	Trasera	**
LAR-PL332K	75	3.200	1/4" - 20 Hembra	300	0,80	150 x 125	350	1/4	Trasera	**
LAR-292P	120	1.900	M14 x 200 Macho	300	1,00	195 x 100	400	1/4	Frontal	*

Especificaciones obtenidas a una presión de aire constante de 6,2 bar. Manguera recomendada de Ø interior de 8 mm



KPT-425K





CON PLATO SOPORTE VELCRO DE Ø 125 mm EN DOTACIÓN



LAR-425K





CON PLATO SOPORTE VELCRO DE Ø 75 y 150 mm EN DOTACIÓN



LAR-798





CON PLATO SOPORTE PARA BOINAS DE CUERDA DE Ø 180 mm EN DOTACIÓN

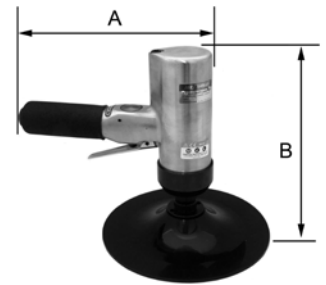

LAR-794





CON PLATO SOPORTE PARA BOINAS DE CUERDA DE Ø 180 mm EN DOTACIÓN

MODELO	Ø Disco mm	RPM	Rosca eje	Potencia w	Peso Kg	Dimensiones mm A x B	Consumo l/min	Entrada de aire	Salida de aire	Uso
KPT-425K	125	3.000	5/16" - 24 Hembra	450	1,20	190 x 150	450	1/4	Lateral	***
LAR-425K	75 y 150	1.800	5/16 - 24 Hembra	450	1,30	190 x 150	450	1/4	Trasera	**
LAR-798	180	2.300	5/8" - 11 Macho	600	2,00	200 x 175	550	1/4	Lateral	**
LAR-794	180	2.500	M14 x 200 Macho	750	1,90	330 x 100	550	1/4	Frontal	**

Especificaciones obtenidas a una presión de aire constante de 6,2 bar. Manguera recomendada de Ø interior de 10 mm



PLATOS SOPORTE CON SUJECIÓN RÁPIDA PARA LAR-LR2315R Y LAR-318R

Modelo	Ø mm	Eje Hembra	Sujeción
AC-P20R1420	50	1/4" - 20	Rápida
AC-P30R1420	75	1/4" - 20	Rápida



PLATO SOPORTE CON SUJECIÓN VELCRO PARA LAR-813B

Modelo	Ø mm	Eje Macho	Sujeción
AC-PVEL30813B	30	M10 x 125	Velcro



PLATOS SOPORTE CON SUJECIÓN VELCRO PARA KPT-430K

Modelo	Ø mm	Eje Macho	Sujeción
AC-SV50A	50	5/16" - 24	Velcro
AC-SV75A	75	5/16" - 24	Velcro



PLATOS SOPORTE CON SUJECIÓN VELCRO PARA LAR-812M6

Modelo	Ø mm	Eje Macho	Sujeción
AC-SV50BM6	50	M6	Velcro
AC-SV75CM6	75	M6	Velcro



PLATOS SOPORTE CON SUJECIÓN VELCRO PARA LAR-PL332K Y LAR-812K

Modelo	Ø mm	Eje Macho	Sujeción
AC-SV50B	50	1/4" - 20	Velcro
AC-SV75C	75	1/4" - 20	Velcro

PLATOS SOPORTE CON SUJECIÓN VELCRO PARA KPT-425K Y LAR-425K

Modelo	Ø mm	Eje Macho	Sujeción
AC-P30V0	75	5/16" - 24	Velcro
AC-P50V0	125	5/16" - 24	Velcro
AC-PVEL0	150	5/16" - 24	Velcro



PLATO SOPORTE CON SUJECIÓN VELCRO PARA LAR-PL36, LAR-PLR363 Y LAR-LR0315

Modelo	Ø mm	Eje Hembra	Sujeción
AC-P30V516H	75	5/16" - 24	Velcro

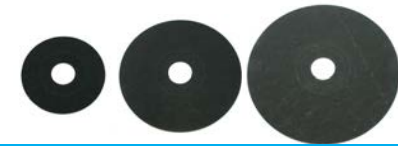

SOPORTES PARA DISCOS DE FIBRA PARA LAR-235A Y LAR-236

Modelo	Ø mm	Ø Eje	Sujeción
AC-DF75	75	22	Tuerca
AC-DF125	125	22	Tuerca
AC-DF140	140	22	Tuerca



PLATOS SOPORTE PARA DISCOS DE FIBRA

Modelo	Ø mm	Eje	Sujeción
AC-CO599152	115	M14	Tuerca
AC-CO152	115	-	Sin tuerca

PLATOS SOPORTE DE PLÁSTICO RÍGIDO ROSCADO (SIN TUERCA) PARA DISCOS DE FIBRA PARA: LAR-790H, LAR-794 (M14) KPT-34S, LAR-797 Y LAR-798 (5/8"-11)

Modelo	Ø mm	Eje	Sujeción
AC-PLT180M14	180	M14	Roscado
AC-PLT18058	180	5/8" - 11	Roscado

PLATOS SOPORTE DE CAUCHO FLEXIBLE CON TUERCA PARA DISCOS DE FIBRA PARA: LAR-790H, LAR-794 (M14) KPT-34S, LAR-797 Y LAR-798 (5/8"-11)

Modelo	Ø mm	Eje	Sujeción
AC-PC180M14	180	M14	Tuerca
AC-PC18058	180	5/8" - 11	Tuerca



PLATOS SOPORTE CON SUJECIÓN VELCRO

Modelo	Ø mm	Rosca Hembra	Grosor mm	Sujeción
AC-CO302	125	M14	7	Velcro
AC-CO324	125	M14	15	Velcro
AC-CO32458	125	5/8" - 11	15	Velcro
AC-CO303	150	M14	7	Velcro
AC-CO325	150	M14	15	Velcro
AC-CO326	150	5/8" - 11	15	Velcro
AC-CO306	180	M14	7	Velcro
AC-CO328	180	M14	15	Velcro
AC-CO327	180	5/8" - 11	15	Velcro



FIJACIÓN VELCRO

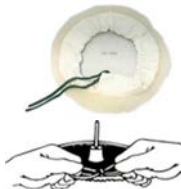

FIJACIÓN CUERDA

BONETES DE LANA PARA PULIDO PURA LANA 100 %

Modelo	Ø mm	Sujeción
AC-B50V	50	Velcro
AC-B75V	75	Velcro
AC-B125V	125	Velcro
AC-B150V	150	Velcro
AC-B150C	150	Cuerda
AC-B180V	180	Velcro
AC-B180C	180	Cuerda
AC-B230V	230	Velcro



ESPONJAS PARA PULIDO CON PLATO SOPORTE ROSCADO

Modelo	Ø mm	Rosca Hembra
AC-DE16014	160	M14
AC-DE16058	160	5/8" - 11



PLATO SOPORTE CON SUJECIÓN VELCRO PARA LAR-292P

Modelo	Ø mm	Rosca Hembra	Sujeción
AC-SV120	120	M14	Velcro



SOPORTES RÍGIDOS VELCRO CON ROSCA PARA ESPONJAS

Modelo	Ø mm	Rosca Hembra	Sujeción
AC-SR12014	120	M14	Velcro
AC-SR12058	120	5/8" - 11	Velcro



ADAPTADORES CON ESPIGA Ø 6 mm

Modelo	Ø Espiga mm	Rosca
AC-AD61420	6 mm	Macho 1/4" - 20 Macho
AC-AD6034	6 mm	5/16" - 24 Hembra

ESPONJA PARA PULIDO SIN PLATO SOPORTE

Modelo	Ø mm	Sujeción
AC-DE160RV	160	Velcro



TUERCAS DE PLATOS SOPORTES PARA DISCOS DE FIBRA

Modelo	Eje / Cuello	Sujeción
AC-CO130	M14 / 5,5	Llave
AC-CO131	5/8" - 11 / 5,5	Llave
AC-CR510	M14	Rápida

COMPOSITE



LAR-LRO315



CON PLATO SOPORTE VELCRO DE Ø 75 mm EN DOTACIÓN



LAR-812M6



CON PLATOS SOPORTE VELCRO DE Ø 50 Y 75 mm EN DOTACIÓN



LAR-812K



KIT EN MALETÍN DE PLÁSTICO QUE INCLUYE MINI LIJADORA CON PLATOS SOPORTE DE VELCRO DE Ø 50 Y 75 mm, 10 DISCOS DE LIJA DE VELCRO POR DIÁMETRO EN GRANOS 320, 400, 600 Y CONECTOR A ENCHUFE RÁPIDO

MODELO	Ø Disco mm	RPM	Ø Orbita mm	Rosca eje	Peso Kg	Dimensiones mm A x B	Consumo l/min	Entrada de aire	Salida de aire	Uso
LAR-LRO315	75	15.000	1,5	5/16" - 24 Macho	0,58	150 x 125	400	1/4	Trasera	*
LAR-812M6	50 y 75	15.000	4	M6 Hembra	0,70	150 x 120	400	1/4	Trasera	**
LAR-812K	50 y 75	15.000	4	1/4" - 20 Hembra	0,70	150 x 120	400	1/4	Trasera	**

LIJADORAS ROTO ORBITALES

BASSO



BEX-OS133C2

Ø 2.5 mm

BEX-OS153C2

Ø 5 mm



BEX-OS133CC2

Ø 2.5 mm

BEX-OS153CC2

Ø 5 mm



BEX-OS133SC2

Ø 2.5 mm

BEX-OS153SC2

Ø 5 mm



MODELO	Aspiración	Ø Disco mm	RPM	Ø Orbita mm	Ø Toma de aspiración	Peso Kg	Dimensiones mm A x B	Consumo l/min	Entrada de aire	Salida de aire	Uso
BEX-OS133C2	No	75	12.000	2,5	-	0,62	140 x 95	400	1/4	Trasera	**
BEX-OS133CC2	Centralizada	75	12.000	2,5	29	0,65	180 x 95	400	1/4	Trasera	**
BEX-OS133SC2	Autoaspirante	75	12.000	2,5	25	0,68	195 x 95	400	1/4	Trasera	**
BEX-OS153C2	No	75	12.000	5	-	0,62	140 x 95	400	1/4	Trasera	**
BEX-OS153CC2	Centralizada	75	12.000	5	29	0,65	180 x 95	400	1/4	Trasera	**
BEX-OS153SC2	Autoaspirante	75	12.000	5	25	0,68	195 x 95	400	1/4	Trasera	**

Las lijadoras están equipadas con un plato soporte de velcro con eje macho de 5/16"-24 en dotación, existiendo la posibilidad de cambio del plato soporte a adhesivo.

Especificaciones obtenidas a una presión de aire constante de 6,2 bar. Manguera recomendada de Ø interior de 8 mm



ASPIRACIÓN CENTRALIZADA



AUTO ASPIRANTE

BASSO

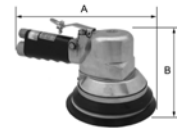

BEX-OS136A1
BEX-OS156A1
BEX-OS196A1

Ø 2.5 mm
Ø 5 mm
Ø 10 mm



BEX-OS136CA1
BEX-OS156CA1
BEX-OS196CA1

Ø 2.5 mm
Ø 5 mm
Ø 10 mm



BEX-OS136SA1
BEX-OS156SA1
BEX-OS196SA1

Ø 2.5 mm
Ø 5 mm
Ø 10 mm



MODELO	Aspiración	Ø Disco mm	RPM	Ø Orbits mm	Ø Toma de aspiración	Peso Kg	Dimensiones mm A x B	Consumo l/min	Entrada de aire	Salida de aire	Uso
BEX-OS136A1	No	150	12.000	2,5	-	0,92	170 x 95	400	1/4	Trasera	**
BEX-OS136CA1	Centralizada	150	12.000	2,5	29	0,96	195 x 95	400	1/4	Trasera	**
BEX-OS136SA1	Autoaspirante	150	12.000	2,5	25	0,96	225 x 95	400	1/4	Trasera	**
BEX-OS156A1	No	150	12.000	5	-	0,92	170 x 95	400	1/4	Trasera	**
BEX-OS156CA1	Centralizada	150	12.000	5	29	0,96	195 x 95	400	1/4	Trasera	**
BEX-OS156SA1	Autoaspirante	150	12.000	5	25	0,96	225 x 95	400	1/4	Trasera	**
BEX-OS196A1	No	150	12.000	10	-	0,92	170 x 95	400	1/4	Trasera	**
BEX-OS196CA1	Centralizada	150	12.000	10	29	0,96	195 x 95	400	1/4	Trasera	**
BEX-OS196SA1	Autoaspirante	150	12.000	10	25	0,96	225 x 95	400	1/4	Trasera	**

Las lijadoras están equipadas con un plato soporte de velcro con eje macho de 5/16"-24 en dotación, existiendo la posibilidad de cambio del plato soporte a adhesivo. Platos soportes de Ø 125 mm pueden ser usados en las lijadoras con platos de Ø 150 mm.

Especificaciones obtenidas a una presión de aire constante de 6,2 bar. Manguera recomendada de Ø interior de 8 mm



ASPIRACIÓN
CENTRALIZADA



AUTO
ASPIRANTE



NITTO KŌHKI
PALM ORBITAL SANDER

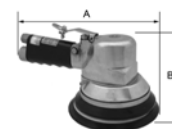

N-APS150

Ø 5 mm

NITTO KŌHKI
PALM ORBITAL SANDER



N-APS150AS

Ø 5 mm



BOLSA DE RECOGIDA Y MANGUERA PARA LIJADORAS AUTOASPIRANTES



AC-B01

BOLSA DE RECOGIDA Y MANGUERA DE 2 METROS PARA LIJADORAS AUTOASPIRANTES QUE DISPONGAN DE UNA TOMA DE ASPIRACION CON Ø 25 mm

MODELO	Aspiración	Ø Disco mm	RPM	Ø Orbita mm	Ø Toma de aspiración	Peso Kg	Dimensiones mm A x B	Consumo l/min	Entrada de aire	Salida de aire	Uso
N-APS150	No	150	10.000	5	-	0,72	165 x 96	400	1/4	Trasera	***
N-APS150AS	Autoaspirante	150	10.000	5	25	0,76	190 x 96	400	1/4	Trasera	***

Las lijadoras están equipadas con un plato soporte de velcro con eje macho de 5/16"-24 en dotación, existiendo la posibilidad de cambio del plato soporte a adhesivo. Platos soportes de Ø 125 mm pueden ser usados en las lijadoras con platos de Ø 150 mm.

Especificaciones obtenidas a una presión de aire constante de 6,2 bar. Manguera recomendada de Ø interior de 8 mm



ASPIRACIÓN CENTRALIZADA



AUTO ASPIRANTE

DYNORBITAL SPIRIT



Ø 150
12.000
D-59040 Ø 2.5 mm
D-59025 Ø 5 mm
D-59010 Ø 10 mm



Ø 150
12.000

D-59044 Ø 2.5 mm
D-59029 Ø 5 mm
D-59014 Ø 10 mm



Ø 150
12.000

D-59043 Ø 2.5 mm
D-59028 Ø 5 mm
D-59013 Ø 10 mm



MODELO	Aspiración	Ø Disco mm	RPM	Ø Orbits mm	Ø Toma de aspiración	Peso Kg	Dimensiones mm A x B	Consumo l/min	Entrada de aire	Salida de aire	Uso
D-59040	No	150	12.000	2,5	-	0,73	178 x 89	400	1/4	Trasera	**
D-59044	Centralizada	150	12.000	2,5	25	0,83	197 x 89	400	1/4	Trasera	**
D-59043	Autoaspirante	150	12.000	2,5	25	0,83	229 x 89	400	1/4	Trasera	**
D-59025	No	150	12.000	5	-	0,83	178 x 89	400	1/4	Trasera	**
D-59029	Centralizada	150	12.000	5	25	0,83	197 x 89	400	1/4	Trasera	**
D-59028	Autoaspirante	150	12.000	5	25	0,83	229 x 89	400	1/4	Trasera	**
D-59010	No	150	12.000	10	-	0,83	178 x 89	400	1/4	Trasera	**
D-59014	Centralizada	150	12.000	10	25	0,83	197 x 89	400	1/4	Trasera	**
D-59013	Autoaspirante	150	12.000	10	25	0,83	229 x 89	400	1/4	Trasera	**

Las lijadoras están equipadas con un plato soporte de velcro con eje macho de 5/16"-24 en dotación, existiendo la posibilidad de cambio del plato soporte a adhesivo. Platos soportes de Ø 125 mm pueden ser usados en las lijadoras con platos de Ø 150 mm.

Especificaciones obtenidas a una presión de aire constante de 6,2 bar. Manguera recomendada de Ø interior de 8 mm



ASPIRACIÓN
CENTRALIZADA



AUTO
ASPIRANTE

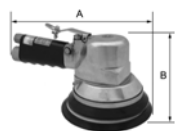

BASSO



Ø 150
12.000

BEX-OS256CC1 Ø 5 mm

BEX-OS296CC1 Ø 10 mm



Ø 150
10.000
KPT-161DA Ø 7 mm

KPT-160DA Ø 10 mm

Ø 150
10.000

KPT-161DAF Ø 7 mm

KPT-160DAF Ø 10 mm

MODELO	Aspiración	Ø Disco mm	RPM	Ø Orbits mm	Ø Toma de aspiración	Peso Kg	Dimensiones mm A x B	Consumo l/min	Entrada de aire	Salida de aire	Uso
BEX-OS256CC1	Centralizada	150	12.000	5	25	1,10	275 x 90	400	1/4	Trasera	**
BEX-OS296CC1	Centralizada	150	12.000	10	25	1,10	275 x 90	400	1/4	Trasera	**
KPT-161DA	No	150	10.000	7	-	1,50	260 x 115	450	1/4	Trasera	***
KPT-161DAF	Autoaspirante	150	10.000	7	32	1,60	240 x 115	450	1/4	Trasera	***
KPT-160DA	No	150	10.000	10	-	1,50	260 x 115	450	1/4	Trasera	***
KPT-160DAF	Autoaspirante	150	10.000	10	32	1,60	240 x 115	450	1/4	Trasera	***

Las lijadoras están equipadas con un plato soporte de velcro con eje macho de 5/16"-24 en dotación, existiendo la posibilidad de cambio del plato soporte a adhesivo. Platos soportes de Ø 125 mm pueden ser usados en las lijadoras con platos de Ø 150 mm.

Especificaciones obtenidas a una presión de aire constante de 6,2 bar. Manguera recomendada de Ø interior de 8 mm



ASPIRACIÓN CENTRALIZADA



AUTO ASPIRANTE



LAR-101

Ø 10 mm



LAR-105LO

Ø 10 mm

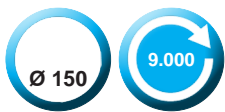

KPT-99L

Ø 10 mm

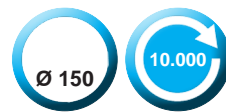

LAR-112

Ø 10 mm

MODELO	Aspiración	Ø Disco mm	RPM	Ø Orbits mm	Ø Toma de aspiración	Peso Kg	Dimensiones mm A x B	Consumo l/min	Entrada de aire	Salida de aire	Uso
LAR-101	No	150	10.000	10	-	1,70	250 x 125	450	1/4	Trasera	★
LAR-105LO	Autoaspirante	150	10.000	10	25	1,85	290 x 125	450	1/4	Trasera	★
KPT-99L	Autoaspirante	150	9.000	10	29	1,75	255 x 125	480	1/4	Trasera	★★★
LAR-112	Autoaspirante	150	10.000	10	29	1,90	260 x 125	480	1/4	Trasera	★★

Las lijadoras están equipadas con un plato soporte de velcro con eje macho de 5/16"-24 en dotación, existiendo la posibilidad de cambio del plato soporte a adhesivo. Platos soportes de Ø 125 mm pueden ser usados en las lijadoras con platos de Ø 150 mm.

Especificaciones obtenidas a una presión de aire constante de 6,2 bar. Manguera recomendada de Ø interior de 8 mm



ASPIRACIÓN CENTRALIZADA



AUTO ASPIRANTE



DYNORBITAL



- 

D-58405 Ø 5 mm
- 

D-58418 Ø 10 mm
- 

D-58409 Ø 5 mm
- 

D-58420 Ø 10 mm
- 

D-58406 Ø 5 mm
- 

D-58419 Ø 10 mm



- 

D-58414 Ø 5 mm



- 

D-58410 Ø 5 mm

- 

D-58411 Ø 5 mm



MODELO	Aspiración	Ø Disco mm	RPM	Ø Orbits mm	Ø Toma de aspiración	Peso Kg	Dimensiones mm A x B	Consumo l/min	Entrada de aire	Salida de aire	Uso
D-58405	No	150	12.000	5	-	1,33	288 x 126	650	1/4	Trasera	***
D-58409	Centralizada	150	12.000	5	25	1,33	288 x 126	650	1/4	Trasera	***
D-58406	Autoaspirante	150	12.000	5	32	1,33	288 x 126	650	1/4	Trasera	***
D-58418	No	150	12.000	10	-	1,33	288 x 126	650	1/4	Trasera	***
D-58420	Centralizada	150	12.000	10	25	1,33	288 x 126	650	1/4	Trasera	***
D-58419	Autoaspirante	150	12.000	10	32	1,33	288 x 126	650	1/4	Trasera	***
D-58410	No	200	10.000	5	-	1,98	319 x 142	650	1/4	Trasera	***
D-58414	Centralizada	200	10.000	5	51	2,10	319 x 142	650	1/4	Trasera	***
D-58411	Autoaspirante	200	10.000	5	32	1,98	319 x 142	650	1/4	Trasera	***

Las lijadoras están equipadas con un plato soporte de velcro, siendo los de Ø 150 mm con eje macho de 5/16"-24 y las de Ø 200 mm con fijación mediante 5 tornillos. Posibilidad de cambio del plato soporte a adhesivo.

Especificaciones obtenidas a una presión de aire constante de 6,2 bar. Manguera recomendada de Ø interior de 8 mm



ASPIRACIÓN CENTRALIZADA



AUTO ASPIRANTE

Las lijadoras epicicloidales realizan un movimiento de lijado epicicloidal mediante engranajes, proporcionando una alta potencia para una eliminación y nivelación rápida y eficiente de grandes cantidades de material tales como pegamentos, epoxi, recubrimientos y trabajos en madera y fibra de vidrio.



Ø 150 900 **LAR-EPI150D**



Ø 150 900 **LAR-EPI150DAF**



Ø 200 900 **LAR-EPI200D**



Ø 200 900 **LAR-EPI200DAF**



Ø 200 900 **D-58445**



Ø 200 900 **D-58446**

MODELO	Aspiración	Ø Disco mm	RPM	Ø Toma de aspiración	Peso Kg	Dimensiones mm A x B	Consumo l/min	Entrada de aire	Salida de aire	Uso
LAR-EPI150D	No	150	900	-	1,66	280 x 120	650	1/4	Trasera	*
LAR-EPI150DAF	Centralizada	150	900	29	1,68	280 x 120	650	1/4	Trasera	*
LAR-EPI200D	No	200	900	-	1,74	310 x 120	650	1/4	Trasera	*
LAR-EPI200DAF	Centralizada	200	900	29	1,84	310 x 120	650	1/4	Trasera	*
D-58445	No	200	900	-	1,80	319 x 142	650	1/4	Trasera	***
D-58446	Centralizada	200	900	50	2,00	319 x 142	650	1/4	Trasera	***

Las lijadoras están equipadas con un plato soporte de velcro en dotación, con sistema de fijación mediante 6 tornillos la línea LAR-, y con fijación mediante 5 tornillos la línea D-, existiendo la posibilidad de cambio del plato soporte a adhesivo.

Especificaciones obtenidas a una presión de aire constante de 6,2 bar. Manguera recomendada de Ø interior de 8 mm



Lijadoras DynaLocke - Dos herramientas en Una. Con un simple giro del interruptor superior se convierte de lijadora de disco rotativa a una lijadora roto orbital. Ideal para aplicaciones metalúrgicas y trabajos en materiales compuestos.

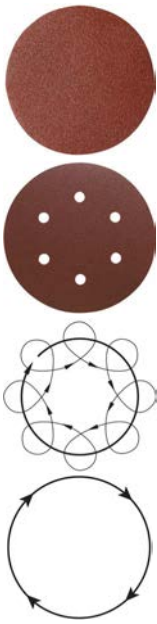

Ø 125 12.000 **D-58430** Ø 5 mm

Ø 125 12.000 **D-58431** Ø 5 mm



Ø 150 12.000 **D-58435** Ø 5 mm

Ø 150 12.000 **D-58436** Ø 5 mm

LIJADORA ROTATIVA

2 EN 1 LIJADORA ROTO ORBITAL
ORBITA Ø 5 mm



Con el fin de evitar daños importantes en la herramienta, es necesario detener por completo la herramienta antes de manipular el interruptor de cambio de tipo de acción de lijado.

MODELO	Aspiración	Ø Disco mm	RPM	Ø Orbita mm	Ø Toma de aspiración	Peso Kg	Dimensiones mm A x B	Consumo l/min	Entrada de aire	Salida de aire	Uso
D-58430	No	125	12.000	5	-	1,30	280 x 140	650	1/4	Trasera	***
D-58431	Autoaspirante	125	12.000	5	32	1,30	280 x 140	650	1/4	Trasera	***
D-58435	No	150	12.000	5	-	1,33	293 x 140	650	1/4	Trasera	***
D-58436	Autoaspirante	150	12.000	5	32	1,33	293 x 140	650	1/4	Trasera	***

Las lijadoras están equipadas con un plato soporte de velcro con eje macho de 5/16"-24 en dotación, existiendo la posibilidad de cambio del plato soporte a adhesivo.

Especificaciones obtenidas a una presión de aire constante de 6,2 bar. Manguera recomendada de Ø interior de 8 mm



ASPIRACIÓN CENTRALIZADA



AUTO ASPIRANTE

NITTO KOHKI
LINE SANDER

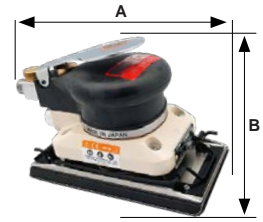
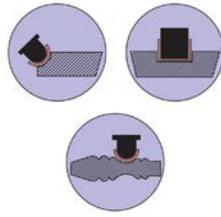

TACO DE CAUCHO FLEXIBLE DE 35 X 93 mm CON FIJACIÓN PARA LIJA ADHESIVA EN DOTACIÓN

N-LS10



DYNABRADE
DYNALINE

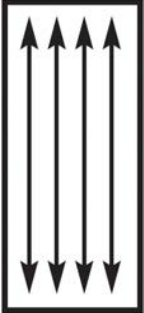

D-57407



PT-704B2



KPT-156SLF

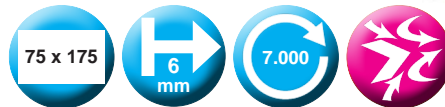

MODELO	Aspiración	Base mm	Tipo de Base	Carreras por minuto	Carrera mm	Ø Toma de aspiración	Peso Kg	Dimensiones mm A x B	Consumo l/min	Entrada de aire	Uso
N-LS10	No	55 x 103	Adhesiva + Pinzas	4.000	4	-	0,75	140 x 72	150	1/4	***
D-57407	No	70 x 200	Adhesiva + Pinzas	2.400	10	-	1,20	178 x 95	500	1/4	***
PT-704B2	No	70 x 400	Adhesiva + Pinzas	2.200	25	-	2,80	405 x 155	450	1/4	*
KPT-156SLF	Autoaspirante	75 x 175	Velcro	7.000	6	25	1,45	280 x 100	350	1/4 M	**

Consulte la posibilidad de cambio del tipo de base en dotación, velcro o adhesivo.
Especificaciones obtenidas a una presión de aire constante de 6,2 bar. Manguera recomendada de Ø interior de 8 mm





PLATOS SOPORTE PARA LIJADORAS CON EJE MACHO DE 1/4"-20

Modelo	Ø mm	Rosca Hembra	Sujeción	Densidad
D-P54089	19	1/4" - 20	Velcro	Dura
D-P54017	19	1/4" - 20	Adhesivo	Media
D-P54090	32	1/4" - 20	Velcro	Dura
D-P54088	32	1/4" - 20	Adhesivo	Blanda
D-P54018	32	1/4" - 20	Adhesivo	Media

ADAPTADORES CON ESPIGA Ø 6 mm

Modelo	Ø Espiga mm	Rosca
AC-AD61420	6 mm	Macho 1/4" - 20 Macho
AC-AD6034	6 mm	5/16" - 24 Hembra



PLATO SOPORTE CON SUJECIÓN VELCRO PARA LIJADORAS CON EJE MACHO DE 5/16"-24

Modelo	Ø mm	Rosca Hembra	Sujeción
AC-P30V516H	75	5/16" - 24	Velcro



PLATOS SOPORTE CON SUJECIÓN VELCRO PARA LIJADORAS CON EJE HEMBRA DE 1/4"-20 y M6

Modelo	Ø mm	Rosca Macho	Sujeción
AC-SV50B	50	1/4" - 20	Velcro
AC-SV50BM6	50	M6	Velcro
AC-SV75C	75	1/4" - 20	Velcro
AC-SV75CM6	75	M6	Velcro

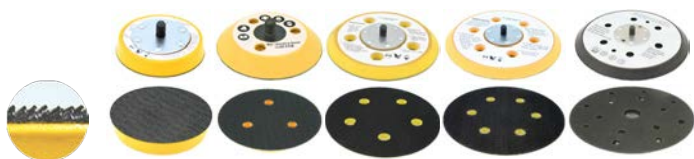

PLATOS SOPORTE CON SUJECIÓN VELCRO PARA LIJADORAS CON EJE HEMBRA DE 5/16"-24 SERIE LAR

Modelo	Ø mm	Rosca Macho	Sujeción	Agujeros	Grosor mm
AC-P30V0	75	5/16" - 24	Velcro	No	13
AC-P30V3	75	5/16" - 24	Velcro	3	13
AC-P50V0	125	5/16" - 24	Velcro	No	10
AC-P50V5	125	5/16" - 24	Velcro	5	10
AC-PVEL0	150	5/16" - 24	Velcro	No	10
AC-PVEL6	150	5/16" - 24	Velcro	6	10
AC-PVEL8	150	5/16" - 24	Velcro	8 + 6 + 1	10

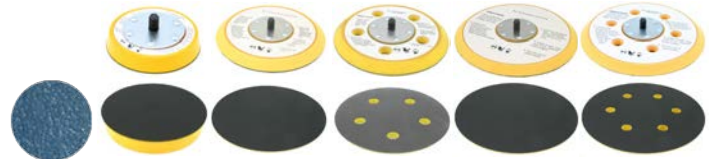

PLATOS SOPORTE CON SUJECIÓN ADHESIVA PARA LIJADORAS CON EJE HEMBRA DE 5/16"-24 SERIE LAR

Modelo	Ø mm	Rosca Macho	Sujeción	Agujeros	Grosor mm
AC-P30A0	75	5/16" - 24	Adhesivo	No	13
AC-P50A0	125	5/16" - 24	Adhesivo	No	8,5
AC-P50A5	125	5/16" - 24	Adhesivo	5	8,5
AC-PVIN0	150	5/16" - 24	Adhesivo	No	8,5
AC-PVIN6	150	5/16" - 24	Adhesivo	6	8,5



PLATOS SOPORTE CON SUJECIÓN VELCRO PARA LIJADORAS CON EJE HEMBRA DE 5/16"-24 Y M8 SERIE DYNABRADE

Modelo	Ø mm	Rosca Macho	Sujeción	Agujeros	Grosor mm
D-P54327	150	5/16" - 24	Velcro	No	10
D-P54328	150	5/16" - 24	Velcro	6	10
D-P56182	150	5/16" - 24	Velcro	No	16
D-P56183	150	5/16" - 24	Velcro	6	16
D-P54331	150	5/16" - 24	Velcro	8 + 6 + 1	15
D-P22290	150	5/16" - 24	Velcro	Múltiples	10
D-P22291	150	5/16" - 24	Velcro	Múltiples	16
D-P22296	150	M8	Velcro	Múltiples	16



PLATOS SOPORTE CON SUJECIÓN ADHESIVA PARA LIJADORAS CON EJE HEMBRA DE 5/16"-24 SERIE DYNABRADE

Modelo	Ø mm	Rosca Macho	Sujeción	Agujeros	Grosor mm
D-P56177	150	5/16" - 24	Adhesivo	No	16
D-P56178	150	5/16" - 24	Adhesivo	6	16

PLATOS SOPORTES PARA LIJADORAS ROTO ORBITALES Y EPICICLODALES FIJACIÓN MEDIANTE TORNILLOS

LARWIND

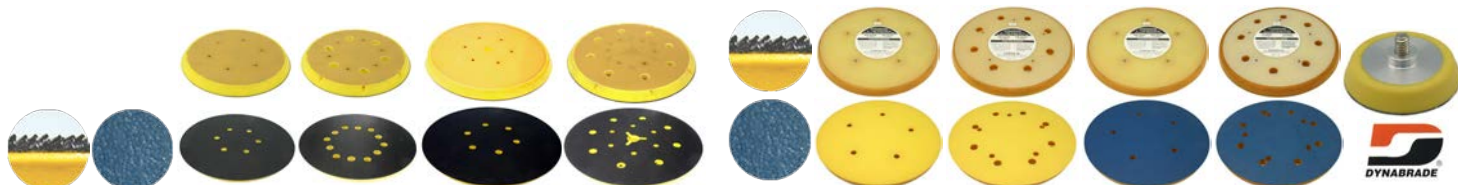

PLATOS SOPORTE CON SUJECIÓN VELCRO Y ADHESIVA PARA LIJADORAS EPICICLODALES CON FIJACIÓN MEDIANTE 6 TORNILLOS SERIE LAR

Modelo	Ø mm	Fijación	Sujeción	Agujeros	Grosor mm
AC-PE60V0	150	6 tornillos	Velcro	No	10
AC-PE60V6	150	6 tornillos	Velcro	6	10
AC-PE60A0	150	6 tornillos	Adhesivo	No	10
AC-PE60A6	150	6 tornillos	Adhesivo	6	10
AC-PE80V0	200	6 tornillos	Velcro	No	10
AC-PE80V8	200	6 tornillos	Velcro	8	10
AC-PE80A0	200	6 tornillos	Adhesivo	No	10
AC-PE80A8	200	6 tornillos	Adhesivo	8	10

PLATOS SOPORTE CON SUJECIÓN VELCRO Y ADHESIVA PARA LIJADORAS ROTO ORBITALES Y EPICICLODALES CON FIJACIÓN MEDIANTE 5 TORNILLOS SERIE DYNABRADE

Modelo	Ø mm	Fijación	Sujeción	Agujeros	Grosor mm
D-P56236	200	5 tornillos	Velcro	No	13
D-P56237	200	5 tornillos	Velcro	8	13
D-P56234	200	5 tornillos	Adhesivo	No	13
D-P56235	200	5 tornillos	Adhesivo	8	13



DISCOS DE LIJA VELCRO



DISCOS DE LIJA VELCRO Ø 50 mm SIN AGUJEROS

Modelo	Ø mm	Grano	Agujeros	Sujeción
AC-DLV5060	50	P60	-	Velcro
AC-DLV5080	50	P80	-	Velcro
AC-DLV50100	50	P100	-	Velcro
AC-DLV50120	50	P120	-	Velcro
AC-DLV50150	50	P150	-	Velcro
AC-DLV50320	50	P320	-	Velcro
AC-DLV50400	50	P400	-	Velcro
AC-DLV50600	50	P600	-	Velcro



DISCOS DE LIJA VELCRO Ø 75 mm SIN AGUJEROS

Modelo	Ø mm	Grano	Agujeros	Sujeción
AC-DLV7560	75	P60	-	Velcro
AC-DLV7580	75	P80	-	Velcro
AC-DLV75100	75	P100	-	Velcro
AC-DLV75120	75	P120	-	Velcro
AC-DLV75150	75	P150	-	Velcro
AC-DLV75240	75	P240	-	Velcro
AC-DLV75320	75	P320	-	Velcro
AC-DLV75400	75	P400	-	Velcro
AC-DLV75500	75	P500	-	Velcro
AC-DLV75600	75	P600	-	Velcro
AC-DLV75800	75	P800	-	Velcro



DISCOS DE LIJA VELCRO Ø 150 mm SIN AGUJEROS

Embalaje de 100 unidades

Modelo	Ø mm	Grano	Agujeros	Sujeción
AC-DLV15060V0	150	P60	-	Velcro
AC-DLV15080V0	150	P80	-	Velcro
AC-DLV150120V0	150	P120	-	Velcro
AC-DLV150150V0	150	P150	-	Velcro
AC-DLV150180V0	150	P180	-	Velcro
AC-DLV150220V0	150	P220	-	Velcro
AC-DLV150240V0	150	P240	-	Velcro
AC-DLV150320V0	150	P320	-	Velcro
AC-DLV150400V0	150	P400	-	Velcro
AC-DLV150500V0	150	P500	-	Velcro
AC-DLV150600V0	150	P600	-	Velcro
AC-DLV150800V0	150	P800	-	Velcro



DISCOS DE LIJA VELCRO Ø 150 mm CON 15 (8 + 6 + 1) AGUJEROS

Embalaje de 100 unidades

Modelo	Ø mm	Grano	Agujeros	Sujeción
AC-DLV15060V15	150	P60	15 (8+6+1)	Velcro
AC-DLV15080V15	150	P80	15 (8+6+1)	Velcro
AC-DLV150120V15	150	P120	15 (8+6+1)	Velcro
AC-DLV150150V15	150	P150	15 (8+6+1)	Velcro
AC-DLV150180V15	150	P180	15 (8+6+1)	Velcro
AC-DLV150220V15	150	P220	15 (8+6+1)	Velcro
AC-DLV150240V15	150	P240	15 (8+6+1)	Velcro
AC-DLV150320V15	150	P320	15 (8+6+1)	Velcro
AC-DLV150400V15	150	P400	15 (8+6+1)	Velcro
AC-DLV150500V15	150	P500	15 (8+6+1)	Velcro
AC-DLV150600V15	150	P600	15 (8+6+1)	Velcro
AC-DLV150800V15	150	P800	15 (8+6+1)	Velcro

Consulte disponibilidad de discos de otras dimensiones y granos.



KPT-170 Sin pinzas



LAR-170 Sin pinzas



KPT-170L



LAR-170L



KPT-174



LAR-174



MODELO	Base mm	Tipo de Base	RPM	Ø Orbita mm	Peso Kg	Dimensiones mm A x B	Consumo l/min	Entrada de aire	Uso
KPT-170	73 x 98	Velcro	9.000	3	0,95	150 x 80	260	1/4 M	***
LAR-170	73 x 98	Velcro	9.000	3	0,90	150 x 80	260	1/4 M	**
KPT-170L	73 x 145	Velcro + Pinzas	9.000	3	1,00	175 x 80	260	1/4 M	***
LAR-170L	73 x 145	Velcro + Pinzas	9.000	3	0,95	175 x 80	260	1/4 M	**
KPT-174	73 x 145	Velcro + Pinzas	8.000	5	1,15	170 x 95	340	1/4 M	***
LAR-174	73 x 145	Velcro + Pinzas	8.000	5	1,20	160 x 105	350	1/4	**

Consulte la posibilidad de cambio del tipo de base en dotación, velcro o adhesivo.

Especificaciones obtenidas a una presión de aire constante de 6,2 bar. Manguera recomendada de Ø interior de 8 mm

BASSO

BASSO



BEX-OS331A1 Sin pinzas

BEX-OS332A1 Sin pinzas



LAR-104



NITTO KOHKI
FREE SANDER



N-FS100C



El compacto tamaño y la ligereza de esta lijadora permite realizar operaciones de acabado fino durante largos periodos de tiempo. El motor de turbina montado directamente sobre la base de lijado minimiza las vibraciones disminuyendo la fatiga del operario.

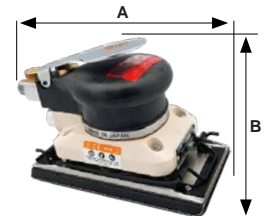

MODELO	Base mm	Tipo de Base	RPM	Ø Orbits mm	Peso Kg	Dimensiones mm A x B	Consumo l/min	Entrada de aire	Uso
BEX-OS331A1	75 x 110	Velcro	10.000	2,5	0,70	157 x 93	260	1/4	**
BEX-OS332A1	80 x 130	Velcro	10.000	2,5	0,70	168 x 93	260	1/4	**
LAR-104	93 x 176	Adhesiva + Pinzas	7.000	5	2	205 x 115	400	1/4	**
N-FS100C	100 x 110	Adhesiva + Pinzas	20.000	1,5	0,50	130 x 80	150	1/4	***

Consulte la posibilidad de cambio del tipo de base en dotación, velcro o adhesivo.

Especificaciones obtenidas a una presión de aire constante de 6,2 bar. Manguera recomendada de Ø interior de 8 mm



KPT-170F Sin pinzas



KPT-174DAF



LAR-174DAF



BEXO-OS331CA1 Sin pinzas



BEXO-OS332CA1 Sin pinzas



BEXO-OS333CA1 Sin pinzas



MODELO	Aspiración	Base mm	Tipo de Base	RPM	Ø Orbita mm	Ø Toma de aspiración	Peso Kg	Dimensiones mm A x B	Consumo l/min	Entrada de aire	Uso
KPT-170F	Autoaspirante	73 x 98	Velcro	9.000	3	19	1,00	150 x 80	260	1/4 M	***
KPT-174DAF	Autoaspirante	73 x 145	Velcro + Pinzas	8.000	5	22	1,15	170 x 95	340	1/4 M	***
LAR-174DAF	Autoaspirante	73 x 145	Velcro + Pinzas	8.000	5	22	1,25	165 x 105	350	1/4	**
BEXO-OS331CA1	Centralizada	75 x 110	Velcro	10.000	2,5	29	0,73	195 x 93	260	1/4	**
BEXO-OS332CA1	Centralizada	80 x 130	Velcro	10.000	2,5	29	0,74	205 x 93	260	1/4	**
BEXO-OS333CA1	Centralizada	100 x 148	Velcro	10.000	2,5	29	0,75	235 x 93	260	1/4	**

Consulte la posibilidad de cambio del tipo de base en dotación, velcro o adhesivo.

Especificaciones obtenidas a una presión de aire constante de 6,2 bar. Manguera recomendada de Ø interior de 8 mm



ASPIRACIÓN CENTRALIZADA



AUTO ASPIRANTE



LAR-115

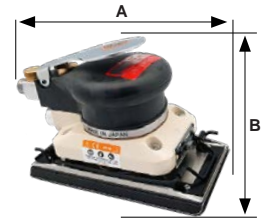

KPT-97



LAR-116LO

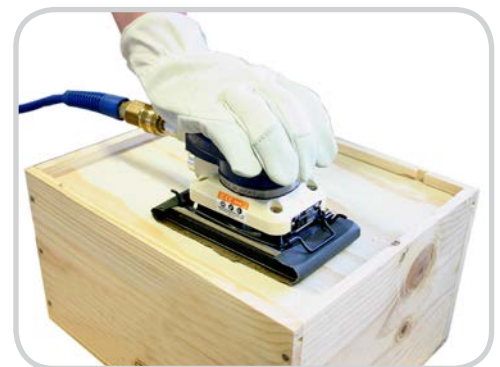

MODELO	Aspiración	Base mm	Tipo de Base	RPM	Ø Orbits mm	Ø Toma de aspiración	Peso Kg	Dimensiones mm A x B	Consumo l/min	Entrada de aire	Uso
LAR-115	Autoaspirante	93 x 176	Velcro + Pinzas	6.000	5	29	2,20	294 x 120	450	1/4	**
KPT-97	Autoaspirante	112 x 220	Velcro + Pinzas	6.000	5	29	2,50	302 x 120	450	1/4	***
LAR-116LO	Autoaspirante	112 x 220	Velcro + Pinzas	6.000	5	29	2,50	302 x 120	450	1/4	**

Consulte la posibilidad de cambio del tipo de base en dotación, velcro o adhesivo.

Especificaciones obtenidas a una presión de aire constante de 6,2 bar. Manguera recomendada de Ø interior de 8 mm



ASPIRACIÓN CENTRALIZADA



AUTO ASPIRANTE



DYNABUG "T"



D-57920

102 x 110

2,5



DYNABUG



D-57810

93 x 178

2,5



D-57814

93 x 178

2,5



MODELO	Aspiración	Base mm	Tipo de Base	RPM	Ø Orbita mm	Ø Toma de aspiración	Peso Kg	Dimensiones mm A x B	Consumo l/min	Entrada de aire	Uso
D-57920	No	102 x 110	Adhesivo + Pinzas	20.000	2,5	-	0,45	127 x 76	255	1/4	***
D-57810	No	93 x 178	Adhesivo + Pinzas	10.000	2,5	-	1,30	184 x 108	450	1/4	***
D-57814	Centralizada	93 x 178	Adhesivo + Pinzas	10.000	2,5	25	1,20	184 x 108	450	1/4	***

Consulte la posibilidad de cambio del tipo de base en dotación, velcro o adhesivo.

Especificaciones obtenidas a una presión de aire constante de 6,2 bar. Manguera recomendada de Ø interior de 8 mm



ASPIRACIÓN CENTRALIZADA



AUTO ASPIRANTE

Lijadoras para trabajos en áreas donde no sea posible realizarlo con otra máquina orbital de mayor tamaño. Disponibles varios tipos de soportes para lijas de velcro y adhesiva.



LAR-813B



CON PLATO SOPORTE VELCRO DE Ø 30 mm EN DOTACIÓN



AC-PVEL30813B

PLATO SOPORTE VELCRO Ø 30 mm ROSCA M10 x 125 MACHO

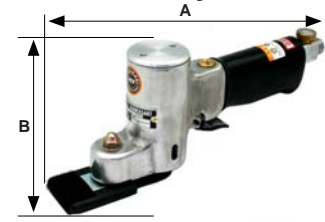

KPT-810



CON BRAZOS SOPORTE VELCRO AC-810A Y AC-810B EN DOTACIÓN

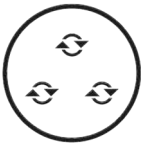

ACCESORIOS PARA KPT-810



AC-810A

Velcro frontal e inferior 40 x 85 mm



AC-810B

Velcro 40 x 85 mm



AC-810C

Velcro 20 x 35 mm



AC-810D

Adhesivo triangular 20 x 78 mm



AC-810E

Velcro 30 x 134 mm



AC-810F

Rascador 22 x 70 mm



AC-810G

Rascador 30 x 100 mm



LAR-810B



CON BRAZOS SOPORTE VELCRO AC-810I Y ADHESIVO AC-810JA EN DOTACIÓN

ACCESORIOS PARA LAR-810B



AC-SV50BM6

Soporte velcro Ø 50 mm - M6



AC-810I

Velcro 21 x 46 mm



AC-810JA

Adhesivo 18 x 62 mm



AC-810JB

Adhesivo 16 x 62 mm

MODELO	Ø Orbita mm	RPM	Peso Kg	Dimensiones mm A x B	Consumo l/min	Entrada de aire	Salida de aire	Uso
LAR-813B	1,5	7.500	0,65	160 x 80	250	1/4	Trasera	*
KPT-810	3	10.000	0,75	225 x 92	300	1/4 M	Trasera	***
LAR-810B	3	16.000	0,80	240 x 95	300	1/4 M	Trasera	**

Especificaciones obtenidas a una presión de aire constante de 6,2 bar. Manguera recomendada de Ø interior de 8 mm

Pisones para compactar moldes de arena en fundición, para realizar instalaciones y mantenimiento de estructuras tales como bocas de incendio, buzones de correos, postes,.... compactando el relleno antes de depositar el hormigón y para incrustación de materiales y estacas. Los modelos cortos son adecuados para trabajar en mesa y los modelos con prolongación de mango, sobre el suelo.



KPT-1

Ø 40 1.800 50 390 2 Kg

MAZA GOMA Ø 40 mm EN DOTACIÓN

KPT-2

Ø 52 1.000 65 465 3 Kg

MAZA GOMA Ø 52 mm EN DOTACIÓN

KPT-2L

Ø 52 1.000 65 970 4 Kg

MAZA GOMA Ø 52 mm EN DOTACIÓN

KPT-4

Ø 67 800 100 1.210 8 Kg

MAZA GOMA Ø 67 mm EN DOTACIÓN

KPT-5

Ø 68 700 127 1.260 9,40 Kg

MAZA GOMA Ø 68 mm EN DOTACIÓN

KPT-6

Ø 127 600 152 1.340 14 Kg

MAZA ACERO Ø 127 mm EN DOTACIÓN



MAZAS PARA PISONES



Tipo	KPT-1	KPT-2 KPT-2L	KPT-4	KPT-5	KPT-6
GOMA	AC-KPT1TG Ø 40 mm	AC-KPT2TG Ø 52 mm	AC-KPT4TG Ø 67 mm	AC-KPT5TG Ø 68 mm	-
ACERO	AC-KPT1TM Ø 40 mm	AC-KPT2TM Ø 49 mm	AC-KPT4TM Ø 59 mm	AC-KPT5TM Ø 69 mm	AC-KPT6TM Ø 127 mm

MODELO	Ø Maza mm	Golpes/Minuto	Ø Pistón mm	Carrera mm	Peso Kg	Longitud mm	Consumo l/min	Entrada de aire	Salida de aire	Uso
KPT-1	40	1.800	18	50	2,00	390	400	3/8	Lateral	***
KPT-2	49 / 52	1.000	22	65	3,00	465	500	3/8	Lateral	***
KPT-2L	49 / 52	1.000	22	65	4,00	970	500	3/8	Lateral	***
KPT-4	59 / 67	800	25,40	100	8,00	1.210	700	1/2	Lateral	***
KPT-5	68	700	32	127	9,40	1.260	850	1/2	Lateral	***
KPT-6	127	600	38	152	14,00	1.340	900	1/2	Lateral	***

Especificaciones obtenidas a una presión de aire constante de 6,2 bar. Manguera recomendada de Ø interior de 13 mm

KPT-F1



CASQUILLO RETENEDOR
CINCEL PALA DE 12 mm EN DOTACIÓN



N-ACH16



RETENEDOR DE BOLA
CINCEL PALA DE 20 mm EN DOTACIÓN



NITTO KOHKI
AIR CHIPPER



N-CH24



RETENEDOR DE BOLA
CINCEL PALA CURVO DE 25 mm EN DOTACIÓN



NITTO KOHKI
AIR CHIPPER

KPT-F5



RETENEDOR DE BOLA
CINCEL PALA CURVO DE 35 mm EN DOTACIÓN



LAR-F5



RETENEDOR DE BOLA
CINCEL PALA DE 20 mm, CINCEL PALA CURVO
DE 35 mm Y CINCEL PUNTERO EN DOTACIÓN



LAR-SD1521



MUELLE RETENEDOR
CINCEL PUNTERO EN DOTACIÓN



MUELLE RETENEDOR
PARA LAR-SD1521



AC-MAC1521
Muelle retenedor

MODELO	Inserción mm	Golpes/Minuto	Ø Pistón mm	Carrera mm	Peso Kg	Dimensiones mm A x B	Consumo l/min	Entrada de aire	Salida de aire	Uso
KPT-F1	○ 11	5.000	20	12	0,90	175 x 33	150	1/4	Frontal	***
N-ACH16	○ 10,50	6.000	16	22	0,90	160 X 37	250	3/8	Frontal	***
N-CH24	□ 12,70	4.000	24	29	1,70	200 x 40	300	3/8	Frontal	***
KPT-F5	□ 12,70	4.000	25	22	1,50	210 x 40	300	1/4	Frontal	***
LAR-F5	□ 12,70	4.000	25	22	1,50	210 x 40	300	1/4	Frontal	**
LAR-SD1521	○ 10	2.200	12,70	73	1,20	225 x 48	250	1/4	Lateral	*

Especificaciones obtenidas a una presión de aire constante de 6,2 bar. Manguera recomendada de Ø interior de 8 mm

Martillos para decapados y limpiezas industriales, eliminando óxidos, pinturas, cemento, telas asfálticas y otros materiales sólidos en una posición cómoda para el operario debido a la longitud de la herramienta.

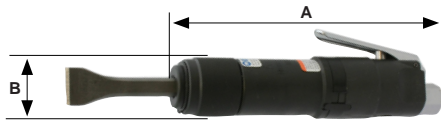

N-S250 LONGITUD: 545 mm
N-S500 LONGITUD: 805 mm
N-S1000 LONGITUD: 1.385 mm



RETENEDOR ROSCADO CON ANILLO DE SEGURIDAD
 CINCEL PALA CURVO DE 38 mm EN DOTACIÓN



LAR-F5L



RETENEDOR DE BOLA
 CINCEL PALA DE 20 mm, CINCEL PALA CURVO
 DE 35 mm Y CINCEL PUNTERO EN DOTACIÓN
 EN MALETÍN DE PLÁSTICO

Mediante la combinación de las diferentes barras, la longitud puede ser ajustada a 475, 920 y 1.360 mm



MODELO	Inserción mm	Golpes/Minuto	Ø Pistón mm	Carrera mm	Peso Kg	Dimensiones mm A x B	Consumo l/min	Entrada de aire	Salida de aire	Uso
N-S250	○ 12,70	2.500	19	78	4,10	545 x 49	300	3/8 M	Lateral	***
N-S500	○ 12,70	2.500	19	78	4,70	805 x 49	300	3/8 M	Lateral	***
N-S1000	○ 12,70	2.500	19	78	6,10	1.385 x 49	300	3/8 M	Lateral	***
LAR-F5L	□ 12,70	4.000	25	22	2,70	1.360 x 40	300	1/4	Frontal	**

Especificaciones obtenidas a una presión de aire constante de 6,2 bar. Manguera recomendada de Ø interior de 10 mm



DOTACIÓN:
 MARTILLO CINCELADOR
 1 RETENEDOR DE CAMBIO RÁPIDO
 1 MUELLE RETENEDOR
 1 CINCEL PUNTERO
 1 CINCEL PALA DE 20 mm
 1 CINCEL CORTACHAPAS
 1 CINCEL CORTAREMACHES
 1 CINCEL SEPARADOR
 CONECTOR A ENCHUFE RÁPIDO
 MALETÍN DE PLÁSTICO

LAR-1520K



LAR-330K



DOTACIÓN:
 MARTILLO CINCELADOR,
 1 RETENEDOR DE CAMBIO RÁPIDO
 1 MUELLE RETENEDOR,
 1 CINCEL PUNTERO
 1 CINCEL PALA DE 20 mm
 1 CINCEL PALA DE 35 mm
 1 CINCEL CORTACHAPAS
 1 CINCEL CORTAREMACHES
 CONECTOR A ENCHUFE RÁPIDO
 MALETÍN DE PLÁSTICO

BASSO

BEXO-HA67A1



BEXO-HA90A1



PT-221K2H



DOTACIÓN: MARTILLO CINCELADOR, 1 MUELLE RETENEDOR, 1 CINCEL PUNTERO, 1 CINCEL PALA DE 20 MM, 1 CINCEL CORTACHAPAS, 1 CINCEL CORTAREMACHES, 1 CINCEL SEPARADOR

ACCESORIOS PARA LAR-1520K, LAR-330K, BEXO-HA67A1, BEXO-HA90A1 Y PT-221K2H



AC-MAC

Muelle retenedor



AC-MCR

Retenedor de cambio rápido



AC-MCF

Casquillo retenedor



AC-NSA1

Accesorio conversión a martilleta de agujas
 19 agujas de Ø 3 mm x 180 mm de longitud

MODELO	Inserción mm	Golpes/Minuto	Ø Pistón mm	Carrera mm	Peso Kg	Dimensiones mm A x B x C	Consumo l/min	Entrada de aire	Salida de aire	Uso
LAR-1520K	10	3.000	19	66	1,70	170 x 160 x 39	250	1/4	Frontal	**
LAR-330K	10	2.100	19	92	2,00	220 x 160 x 39	280	1/4	Frontal	**
BEXO-HA67A1	10	2.900	19	67	1,75	217 x 170 x 43	250	1/4	Inferior	**
BEXO-HA90A1	10	2.000	19	89	2,00	267 x 170 x 43	280	1/4	Inferior	**
PT-221K2H	10	3.000	19	66	1,70	170 x 165 x 40	260	1/4	Frontal	*

Especificaciones obtenidas a una presión de aire constante de 6,2 bar. Manguera recomendada de Ø interior de 8 mm

NITTO KOHKI
AUTO CHISEL



N-A300



MUELLE RETENEDOR
CINCEL PALA DE 20 mm EN DOTACIÓN

KPT/KAWASAKI
PNEUMATIC TOOLS



KPT-F3



RETENEDOR DE BOLA
CINCEL PALA DE 35 mm EN DOTACIÓN

KPT/KAWASAKI
PNEUMATIC TOOLS



KPT-NC0H



CASQUILLO RETENEDOR
CINCEL PUNTERO EN DOTACIÓN

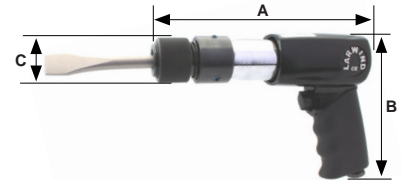

LAR-780B



MUELLE RETENEDOR
CINCEL PUNTERO EN DOTACIÓN



MUELLES RETENEDORES PARA N-A300, KPT-NC0H Y LAR-780B



AC-MACA300

Muelle retenedor

N-A300



AC-MNC0H

Muelle de cierre del
casquillo retenedor

KPT-NC0H



AC-MCGB

Muelle retenedor

LAR-780B

MODELO	Inserción mm	Golpes/Minuto	Ø Pistón mm	Carrera mm	Peso Kg	Dimensiones mm A x B x C	Consumo l/min	Entrada de aire	Salida de aire	Uso
N-A300	○ 10	2.600	19	81	1,70	180 x 160 x 43	300	1/4	Frontal	***
KPT-F3	○ 12,70	4.000	20	22	1,70	180 x 160 x 35	300	1/4	Frontal	***
KPT-NC0H	○ 11,10	3.000	20	45	2.60	300 x 165 x 44	400	3/8	Lateral	***
LAR-780B	○ 12,70	3.600	20	50	2.60	300 x 150 x 45	400	1/4	Lateral	**

Especificaciones obtenidas a una presión de aire constante de 6,2 bar. Manguera recomendada de Ø interior de 8 mm

Diseñado para asegurar la comodidad del usuario por su baja vibración y reducción del golpe. Puede ser utilizada tanto en remaches tubulares como macizos.





LAR-MRM10K

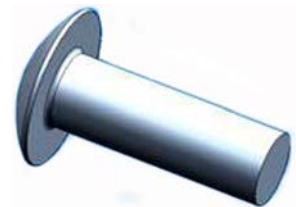

KIT COMPUESTO DE:
MARTILLO REMACHADOR
MUELLE RETENEDOR
4 ÚTILES PARA REMACHES TUBULARES Y MACIZOS DE:
Ø 2,4 mm (3/32")
Ø 3 mm (1/8")
Ø 4 mm (5/32")
Ø 5 mm (3/16")
1 ÚTIL DE Ø 25,4 mm (1") PARA REMACHES MACIZOS
CONECTOR A ENCHUFE RÁPIDO
MALETÍN DE PLÁSTICO



ÚTILES REMACHADORES PARA LAR-MRM10K INSERCIÓN ○ 10 mm - LONGITUD 90 mm

	MODELO	Ø mm
	AC-CRM002	2,4 mm - 3/32"
	AC-CRM003	3 mm - 1/8"
	AC-CRM004	4 mm - 5/32"
	AC-CRM005	5 mm - 3/16"
	AC-CRM025	25,4 mm - 1"



ACCESORIOS PARA LAR-MRM10K



AC-MAC1521

Muelle retenedor



AC-MCF

Casquillo retenedor

MODELO	Inserción mm	Capacidad remache Aluminio / Acero	Golpes/Minuto	Ø Pistón mm	Carrera mm	Peso Kg	Dimensiones mm A x B x C	Consumo l/min	Entrada de aire	Salida de aire	Uso
LAR-MRM10K	○ 10	Ø 5 mm / Ø 4 mm	2.164	12,70	73	1,30	275 x 175 x 33	300	1/4	Inferior	**

Especificaciones obtenidas a una presión de aire constante de 6,2 bar. Manguera recomendada de Ø interior de 8 mm



KPT-NC1H



CASQUILLO RETENEDOR
CINCEL PUNTERO EN DOTACIÓN

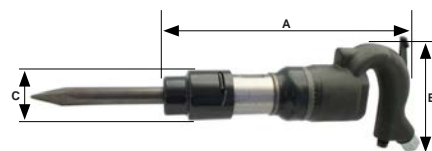

KPT-NC2H



CASQUILLO RETENEDOR
CINCEL PUNTERO EN DOTACIÓN



KPT-NC3H



CASQUILLO RETENEDOR
CINCEL PUNTERO EN DOTACIÓN



KPT-NC4H



CASQUILLO RETENEDOR
CINCEL PUNTERO EN DOTACIÓN



MUELLE Y FUNDA SILENCIADORA

PARA KPT-NC1H, KPT-NC2H, KPT-NC3H Y KPT-NC4H



AC-MNC1H

Muelle de cierre del
casquillo retenedor



AC-FS

Funda silenciadora

MODELO	Inserción mm	Golpes/Minuto	Ø Pistón mm	Carrera mm	Peso Kg	Dimensiones mm A x B x C	Consumo l/min	Entrada de aire	Salida de aire	Uso
KPT-NC1H	15	3.000	28,50	26	5,30	290 x 160 x 60	550	3/8	Lateral	***
KPT-NC2H	15	2.600	28,50	51	6,10	330 x 160 x 60	600	3/8	Lateral	***
KPT-NC3H	15	2.300	28,50	76	6,50	375 x 160 x 60	600	3/8	Lateral	***
KPT-NC4H	15	1.800	28,50	102	6,70	413 x 160 x 60	650	3/8	Lateral	***

Especificaciones obtenidas a una presión de aire constante de 6,2 bar. Manguera recomendada de Ø interior de 13 mm



LAR-1S



CASQUILLO RETENEDOR
CINCEL PALA DE 30 mm EN DOTACIÓN



LAR-2S



CASQUILLO RETENEDOR
CINCEL PALA DE 30 mm EN DOTACIÓN



LAR-3S



CASQUILLO RETENEDOR
CINCEL PALA DE 30 mm EN DOTACIÓN



LAR-4S



CASQUILLO RETENEDOR
CINCEL PALA DE 30 mm EN DOTACIÓN

ACCESORIOS

PARA LAR-1S, LAR-2S, LAR-3S Y LAR-4S



AC-M1S

Muelle de cierre del casquillo retenedor



AC-MCR1S

Retenedor de cambio rápido



AC-FS

Funda silenciadora

MODELO	Inserción mm	Golpes/Minuto	Ø Pistón mm	Carrera mm	Peso Kg	Dimensiones mm A x B x C	Consumo l/min	Entrada de aire	Salida de aire	Uso
LAR-1S	14,70	2.820	28,50	25	5,50	375 x 155 x 69	600	3/8	Lateral	**
LAR-2S	14,70	2.150	28,50	50	5,90	395 x 155 x 69	650	3/8	Lateral	**
LAR-3S	14,70	1.900	28,50	76	6,50	425 x 155 x 69	680	3/8	Lateral	**
LAR-4S	14,70	1.500	28,50	102	7,00	470 x 155 x 69	790	3/8	Lateral	**

Especificaciones obtenidas a una presión de aire constante de 6,2 bar. Manguera recomendada de Ø interior de 13 mm



BUJARDAS DE METAL DURO	Dimensiones mm	Altura mm	Dientes	MANGOS DISPONIBLES
AC-BU202033	20 x 20	33	3 x 3	AC-BUA1 ∅ 10 mm BEX-HA67A1, BEX-HA90A1, LAR-1520K, LAR-330K, PT-221K2H AC-BUA2 ∅ 12,70 mm KPT-F3, KPT-F5, LAR-F5, N-CH24 AC-BUA3 ∅ 12,70 mm LAR-780B AC-BUA5 ∅ 11,10 mm KPT-NC0H AC-BUA7 ∅ 10 mm LAR-SD1521
AC-BU202044		33	4 x 4	
AC-BU202055		33	5 x 5	
AC-BU404066A	40 x 40	33	6 x 6	AC-BUA4 ∅ 14,70 mm LAR-1S, LAR-2S, LAR-3S, LAR-4S AC-BUA6 ∅ 15 mm KPT-NC1H, 2H, 3H, 4H
AC-BU404088A		33	8 x 8	
AC-BU404066	40 x 40	38	6 x 6	AC-BUA4 ∅ 14,70 mm LAR-1S, LAR-2S, LAR-3S, LAR-4S AC-BUA6 ∅ 15 mm KPT-NC1H, 2H, 3H, 4H
AC-BU404088		38	8 x 8	



Seleccionar la bujarda y el mango correspondiente a cada modelo de cincelador

11 mm	PARA KPT-F1
AC-CMA 12 x 110	
10 mm	PARA N-ACH16
AC-CR3549 11 x 120	
AC-CR3431 20 x 120	
AC-CR3452 20 x 180	
12,70 mm	PARA KPT-F3, KPT-F5, N-CH24
AC-CKPTCA - x 175	
AC-CKPTF 20 x 160	
AC-CKPTW 35 x 160	
AC-CKPTC 50 x 160	
AC-CKPTG 35 x 160 Curvo	

10 mm	PARA LAR-SD1521
AC-CRA 20 x 175 Corta chapas	
AC-CRB 20 x 175 Pala	
AC-CRC 20 x 175 Cortaremaches	
AC-CRD 30 x 175 Pala	
AC-CRE - x 175 Puntero	
AC-CRF 20 x 175 Separador	
12,70 mm	PARA LAR-F5, LAR-F5L
AC-CCA - x 180	
AC-CCB 20 x 180	
AC-CCC 35 x 180 Curvo	
AC-CCD 40 x 170 Curvo	
DIMENSIONES CINCELES	CÓDIGO A x B
	A= Anchura mm B= Longitud mm



PARA LAR-MA123

AC-CMF12
12 x 113



PARA BEX-HA67A1, BEX-HA90A1, LAR-1520K, LAR-330K, PT-221K2H

AC-CHA
20 x 175
Corta chapas



AC-CHB
20 x 175
Pala



AC-CHC
20 x 175
Cortaremaches



AC-CHD
30 x 175
Pala



AC-CHE
- x 175
Puntero



AC-CHF
20 x 175
Separador



PARA N-S250, N-S500 Y N-S1000

AC-CR2001
60 x 185



AC-CR2002
38 x 185



AC-CR2003
18 x 185



AC-CR2004
60 x 185



AC-CR2005
38 x 185



AC-CR2007
60 x 185



PARA N-A300

AC-A1001
20 x 170
Útil para remachar



AC-A1002
20 x 178
Pala



AC-A1003
18 x 170
Corta chapas



AC-A1004
15 x 180
Separador



AC-A1007
18 x 180
Cortaremaches



AC-A1009
- x 175
Puntero



AC-A1010
35 x 158
Cóncavo



AC-A1011
- x 155
Quita remaches



AC-A1012
21 x 180
Plano



AC-A1013
24 x 175
Separador



AC-A1016
35 x 183
Separador



AC-A1017
15 x 170
Separador



AC-A1018
38 x 155
Pala



AC-A1019
60 x 160
Pala



DIMENSIONES CINCELES

CÓDIGO
A x B

A= Anchura mm
B= Longitud mm



11,10
mm

PARA KPT-NCOH

AC-CNC0C20
40 x 200



AC-CNC0C30
50 x 300



AC-CNC0C50
30 x 500



AC-CNC0F20
15 x 200



AC-CNC0F30
15 x 300



AC-CNC0F50
15 x 500



AC-CNC0M20
- x 200



AC-CNC0M30
- x 300



AC-CNC0M50
- x 500



12,70
mm

PARA LAR-780B

AC-CHG
- x 220



AC-CHH
15 x 220



AC-CHH-1
40 x 220



AC-C780U
- x 400



AC-C780P
25 x 400



15
mm

PARA KPT-NC1H, 2H, 3H, 4H

AC-CNC1C30
70 x 300



AC-CNC1C35
50 x 350



AC-CNC1C50
50 x 500



AC-CNC1F25
20 x 250



AC-CNC1F35
20 x 350



AC-CNC1F50
20 x 500



AC-CNC1M25
- x 250



AC-CNC1M35
- x 350



AC-CNC1M50
- x 500



14,70
mm

PARA LAR-1S, 2S, 3S, 4S

AC-CHI
- x 250



AC-CHJ
30 x 250



AC-C1SG
25 x 360



AC-C1SH
- x 380



AC-C1SJ
32 x 460



AC-C1SK
40 x 460



**DIMENSIONES
CINCELES**

CÓDIGO
A x B

A= Anchura mm
B= Longitud mm

Los martillos desincrustadores de pistón se utilizan para arranque y limpieza de óxidos, hormigón, pintura, escorias y en la preparación de superficies planas de gran extensión.

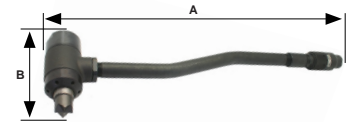

KPT-S2



LAR-331



LAR-333



CABEZALES PARA KPT-S2, LAR-331 Y LAR-333



AC-CS2
Cabezal Pistón de acero

Para KPT-S2



AC-C331
Cabezal Pistón de acero

Para LAR-331



AC-C333
Cabezal de carburo de tungsteno

Para LAR-333

MODELO	Número de pistones	Golpes/Minuto	Ø Pistón mm	Carrera mm	Peso Kg	Dimensiones mm A x B mm	Consumo l/min	Entrada de aire	Salida de aire	Uso
KPT-S2	1	8.000	30	38	2,30	520 x 115	300	3/8	Frontal	***
LAR-331	1	7.000	30	38	2,40	530 x 115	300	3/8	Frontal	**
LAR-333	3	2.400	27	26	4,00	490 x 120	420	3/8	Frontal	**

Especificaciones obtenidas a una presión de aire constante de 6,2 bar. Manguera recomendada de Ø interior de 10 mm

Los martillos desincrustadores de agujas se utilizan para eliminar óxidos, hormigón, pintura, sobrantes de soldaduras, escoria. Debido a su adaptabilidad a contornos y esquinas son idóneos para arranque y limpieza de material en superficies irregulares.

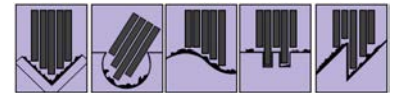
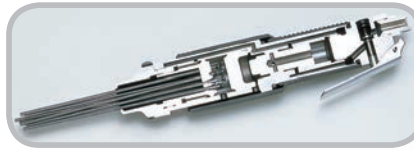

Las agujas se adaptan al contorno de la superficie que se esté trabajando

NITTO KOHKI
JET CHISEL



N-AJC16



DOTACIÓN: 3 AGUJAS DE Ø 3 mm x 180 mm L
OPCIONAL: 7 AGUJAS DE Ø 2 mm x 180 mm L

NITTO KOHKI
JET CHISEL



N-JT20



DOTACIÓN: 12 AGUJAS DE Ø 3 mm x 180 mm L
OPCIONAL: 29 AGUJAS DE Ø 2 mm x 180 mm L

LAR-MA123



DOTACIÓN: 12 AGUJAS DE Ø 3 mm x 125 mm L
CINCEL PALA DE 12 mm
PUEDE SER UTILIZADO COMO MARTILLO CINCELADOR

KPT-F6



DOTACIÓN: 19 AGUJAS DE Ø 3 mm x 180 mm L
CINCEL PALA CURVO DE 35 mm
PUEDE SER UTILIZADO COMO MARTILLO CINCELADOR KPT-F5

LAR-F6



DOTACIÓN: 19 AGUJAS DE Ø 3 mm x 180 mm L
PUEDE SER UTILIZADO COMO MARTILLO CINCELADOR LAR-F5 CON EL CINCEL ADECUADO



Para utilizar agujas de diferente diámetro al de la dotación, también es necesario cambiar el soporte adecuado a las mismas.

MODELO	Número de Agujas	Golpes/Minuto	Ø Pistón mm	Carrera mm	Peso Kg	Longitud mm	Consumo l/min	Entrada de aire	Salida de aire	Uso
N-AJC16	3 x Ø 3 mm	6.000	16	20	1,00	320	150	3/8	Frontal	***
N-JT20	12 x Ø 3 mm	4.000	20	27	2,40	350	200	3/8	Frontal	***
LAR-MA123	12 x Ø 3 mm	4.800	18	27	1,20	275	250	1/4	Frontal	*
KPT-F6	19 x Ø 3 mm	4.000	25	22	2,60	410	300	1/4	Frontal	***
LAR-F6	19 x Ø 3 mm	4.000	25	22	2,60	410	300	1/4	Frontal	**

Especificaciones obtenidas a una presión de aire constante de 6,2 bar. Manguera recomendada de Ø interior de 10 mm

NITTO KOHKI
JET CHISEL



N-JC16



DOTACIÓN: 29 AGUJAS DE Ø 2 mm x 180 mm L



LAR-2505



DOTACIÓN: 19 AGUJAS DE Ø 3 mm x 180 mm L
OPCIONAL: 29 AGUJAS DE Ø 2 mm x 180 mm L



KPT-F4



DOTACIÓN: 13 AGUJAS DE Ø 3 mm x 180 mm L
CINCEL PALA CURVO DE 35 mm
PUEDE SER UTILIZADO COMO MARTILLO CINCELADOR KPT-F3



AC-CA2505

TUBO FRONTAL DE ASPIRACIÓN DE RECOGIDA DE PARTÍCULAS PARA LAR-2505
Ø EXTERIOR TOMA DE ASPIRACIÓN 38 mm

NITTO KOHKI
JET CHISEL



N-JEX24



DOTACIÓN: 23 AGUJAS DE Ø 3 mm x 180 mm L
OPCIONAL: 53 AGUJAS DE Ø 2 mm x 180 mm L



! Para utilizar agujas de diferente diámetro al de la dotación, también es necesario cambiar el soporte adecuado a las mismas.

MODELO	Número de Agujas	Golpes/Minuto	Ø Pistón mm	Carrera mm	Peso Kg	Dimensiones mm A x B	Consumo l/min	Entrada de aire	Salida de aire	Uso
N-JC16	29 x Ø 2 mm	4.000	16	18	1,40	260 x 170	150	3/8	Frontal	***
KPT-F4	13 x Ø 3 mm	4.000	20	22	2,60	375 x 160	250	1/4	Frontal	***
LAR-2505	19 x Ø 3 mm	3.700	23,50	24	2,70	320 x 170	250	1/4	Frontal	**
N-JEX24	23 x Ø 3 mm	4.000	24	29	2,70	305 x 170	270	3/8	Frontal	***

Especificaciones obtenidas a una presión de aire constante de 6,2 bar. Manguera recomendada de Ø interior de 10 mm

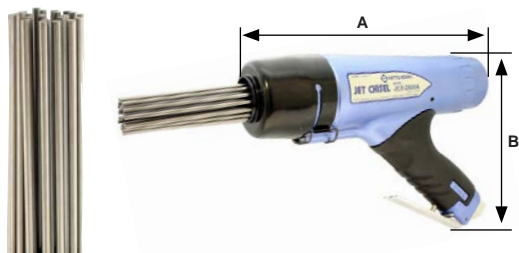

NITTO KOKHI
JET CHISEL



N-JEX28



DOTACIÓN: 28 AGUJAS DE Ø 3 mm x 180 mm L
14 AGUJAS DE Ø 4 mm x 180 mm L
OPCIONAL: 66 AGUJAS DE Ø 2 mm x 180 mm L

NITTO KOKHI
JET CHISEL



N-JEX2800A



DOTACIÓN: 28 AGUJAS DE Ø 3 mm x 180 mm L
14 AGUJAS DE Ø 4 mm x 180 mm L
OPCIONAL: 66 AGUJAS DE Ø 2 mm x 180 mm L

La reducción de las vibraciones elimina el riesgo de lesiones y mejora el control y el rendimiento del operario



LAR-2503



DOTACIÓN: 28 AGUJAS DE Ø 3 mm x 180 mm L
OPCIONAL: 66 AGUJAS DE Ø 2 mm x 180 mm L
14 AGUJAS DE Ø 4 mm x 180 mm L



LAR-2504



DOTACIÓN: 35 AGUJAS DE Ø 4 mm x 180 mm L
OPCIONAL: 49 AGUJAS DE Ø 3 mm x 180 mm L



Para utilizar agujas de diferente diámetro al de la dotación, también es necesario cambiar el soporte adecuado a las mismas.

MODELO	Número de Agujas	Golpes/Minuto	Ø Pistón mm	Carrera mm	Peso Kg	Dimensiones A x B mm	Consumo l/min	Entrada de aire	Salida de aire	Uso
N-JEX28	28 x Ø 3 mm 14 x Ø 4 mm	4.500	28	27	3,50	325 x 180	350	3/8	Frontal	***
N-JEX2800A	28 x Ø 3 mm 14 x Ø 4 mm	3.700	28	29	3,25	330 x 165	430	3/8	Frontal	***
LAR-2503	28 x Ø 3 mm	3.500	28	28	3,60	320 x 180	350	3/8	Frontal	**
LAR-2504	35 x Ø 4 mm	2.500	33	52	6,00	390 x 210	450	1/4	Frontal	**

Especificaciones obtenidas a una presión de aire constante de 6,2 bar. Manguera recomendada de Ø interior de 10 mm



ELECTRIC NEEDLE SCALER



N-EJC32A

220-240V 50/60 Hz



DOTACIÓN: 15 AGUJAS DE Ø 3 mm x 180 mm L
OPCIONAL: 32 AGUJAS DE Ø 2 mm x 180 mm L



CON LA FINALIDAD DE NO CAUSAR DAÑOS IMPORTANTES EN LOS MARTILLOS DE AGUJAS ELÉCTRICOS, ES OBLIGATORIO NO TRABAJAR MÁS DE 30 minutos SEGUIDOS, CON UNA PARADA DE 10 minutos ANTES DE VOLVER A COMENZAR EL TRABAJO.



Para utilizar agujas de diferente diámetro al de la dotación, también es necesario cambiar el soporte adecuado a las mismas.

MODELO	Voltaje	Potencia	Número de Agujas	Golpes/Minuto	Peso Kg	Dimensiones A x B mm	Longitud de cable	Uso
N-EJC32A	220-240V 50/60 Hz	300 W	15 x Ø 3 mm	3.000	4,60	590 x 175	2,50 m	***

AGUJAS Y SOPORTES PARA MARTILLOS DE AGUJAS



AGUJAS DE ACERO NITTO KOHKI

MODELO	PN	Ø x Longitud
AC-AMH2	TA98781	Ø 2 x 180 mm
AC-AMH3125	-	Ø 3 x 125 mm
AC-AMH3	TA98782	Ø 3 x 180 mm
AC-AMH3300	TA9A216	Ø 3 x 300 mm
AC-AMH4	TA98783	Ø 4 x 180 mm

AGUJAS DE ACERO INOXIDABLE SUS304

MODELO	PN	Ø x Longitud
AC-AMH2SUS	TA9A318	Ø 2 x 180 mm
AC-AMH3SUS	TA9A320	Ø 3 x 180 mm

AGUJAS DE BERILIO ANTICHISPA

MODELO	PN	Ø x Longitud
AC-AMH3BE	TA9A3280	Ø 3 x 180 mm



SOPORTES DE AGUJAS

MODELO	PN	Descripcion	Para
AC-SAAJC1602	TQ05210	7 agujas de Ø 2 mm	N-AJC16
AC-SAAJC1603	TQ04554	3 agujas de Ø 3 mm	
AC-SAJT2002	TP00338	29 agujas de Ø 2 mm	N-JT20
AC-SAJT2003	TP00337	12 agujas de Ø 3 mm	
AC-SAMA12303	288-17	12 agujas de Ø 3 mm	LAR-MA123
AC-SAF6K03	F25CNK30	19 agujas de Ø 3 mm	KPT-F6
AC-SAF6T03	270-25	19 agujas de Ø 3 mm	LAR-F6
AC-SAJC1602	TP00290	19 agujas de Ø 2 mm	N-JC16
AC-SAF403	PF20NK30	13 agujas de Ø 3 mm	KPT-F4

SOPORTES DE AGUJAS

MODELO	PN	Descripcion	Para
AC-SA250502	110-17B	29 agujas de Ø 2 mm	LAR-2505
AC-SA250503	110-17A	19 agujas de Ø 3 mm	
AC-SAJEX2402	TP02244	53 agujas de Ø 2 mm	N-JEX24
AC-SAJEX2403	TP02245	23 agujas de Ø 3 mm	
AC-SAJEX2802	TP01499	66 agujas de Ø 2 mm	
AC-SAJEX2803	TP01461	28 agujas de Ø 3 mm	N-JEX28 N-JEX2800A
AC-SAJEX2804	TP01462	14 agujas de Ø 4 mm	
AC-SA250302	01A470	66 agujas de Ø 2 mm	
AC-SA250303	01A461	28 agujas de Ø 3 mm	LAR-2503
AC-SA250304	01A462	14 agujas de Ø 4 mm	
AC-SA250403	120-08B	49 agujas de Ø 3 mm	
AC-SA250404	120-08A	35 agujas de Ø 4 mm	LAR-2504
AC-SAEJC3202	TP16475	32 agujas de Ø 2 mm	N-ECJ32A
AC-SAEJC3203	TP16301	15 agujas de Ø 3 mm	N-EJC32A115

NOTAS

NOTAS

RECUERDE

Se considera necesario el uso de un Filtro - Regulador - Lubricador en cada puesto de trabajo para asegurarnos de alimentar las máquinas con un aire comprimido de calidad. Los enchufes, conectores y manguera deben permitir el flujo del caudal necesario para alimentar las máquinas.



Agitadores para pinturas y fluidos de baja densidad dotados de un motor neumático de triple pistón y de velocidad regulable mediante la válvula giratoria de paso de aire. Con posibilidad de modificar el número de hélices por eje y de variar su posición.



LAR-AG9492



CON MORDAZA DE FIJACIÓN PARA USO EN BIDONES ABIERTOS DE 200 LITROS. DOS HÉLICES DE ALUMINIO DE Ø 150 mm



LAR-AG9494



CON ASA SUPERIOR Y MANGO LATERAL PARA USO CON TOTAL MOVILIDAD. SUJECIÓN DE EJE MEDIANTE PORTABROCAS DE CIERRE A LLAVE HASTA Ø 16 mm CON ROSCA 1/2"-20. HÉLICE DE FIBRA DE Ø 100 mm.



LAR-AG9496



CON MESA SOPORTE PARA USO CON PEQUEÑOS BIDONES CON UNA MÁXIMA ALTURA DE 450 mm Y DEPENDIENDO DE LA MISMA CON UN DIÁMETRO ENTRE Ø 300 - 350 mm. IDEAL PARA BIDONES DE 20 LITROS. HÉLICE DE FIBRA DE Ø 100 mm.



HÉLICES PARA LAR-AG9492, LAR-AG9494 Y LAR-AG9496



AC-AG9492HE	AC-AG9494HE	AC-AG9496HE
Hélice de aluminio de Ø 150 mm - Eje Ø 15 mm	Hélice de fibra de Ø 100 mm - Eje Ø 13 mm	Hélice de fibra de Ø 100 mm - Eje Ø 15 mm
Para LAR-AG9492	Para LAR-AG9494	Para LAR-AG9496

MODELO	Eje mm		Potencia W	RPM	Peso Kg	Longitud mm	Consumo l/min	Entrada de aire	Salida de aire	Uso
	Diámetro	Longitud								
LAR-AG9492	15	860	250	3.000	7,00	940	400	1/4 M	Lateral	**
LAR-AG9494	12	540	250	3.000	4,60	1.100	400	1/4 M	Lateral	**
LAR-AG9496	15	470	250	3.000	7,80	740	400	1/4 M	Lateral	**

Especificaciones obtenidas a una presión de aire constante de 6,2 bar. Manguera recomendada de Ø interior de 8 mm

Pistolas de pintar con cuerpo de aluminio para cualquier tipo de acabado industrial. Disponen de regulador de abanico, regulador de producto numerado y regulador de caudal de aire. Con la selección de la boquilla adecuada, se realizan aplicaciones de barnices, tintes, imprimaciones, fondos, lacas, masillas a pistola, poliéster, efecto forja.



GRAVEDAD SERIE AATS

- LAR-AATS13** BOQUILLA Ø 1,3 mm
- LAR-AATS15** BOQUILLA Ø 1,5 mm
- LAR-AATS17** BOQUILLA Ø 1,7 mm
- LAR-AATS22** BOQUILLA Ø 2,2 mm
- LAR-AATS35** BOQUILLA Ø 3,5 mm

PISTOLAS AEROGRÁFICAS DE GRAVEDAD CON CUERPO DE ALUMINIO Y DEPÓSITO DE NYLON DE 0,5 LITROS

PRESIÓN DE TRABAJO: 1,5 A 3 bar

CONSUMO DE AIRE: 231 A 353 l/m

DIMENSIONES: 340 X 180 X 100 mm

PESO CON DEPÓSITO: 0,65 Kg

ENTRADA DE AIRE: 1/4 M

ATEX II 3 G EX C - IIA T4



SUCCIÓN SERIE AATI

- LAR-AATI13** BOQUILLA Ø 1,3 mm
- LAR-AATI15** BOQUILLA Ø 1,5 mm
- LAR-AATI17** BOQUILLA Ø 1,7 mm
- LAR-AATI19** BOQUILLA Ø 1,9 mm
- LAR-AATI35** BOQUILLA Ø 3,5 mm

PISTOLAS AEROGRÁFICAS DE SUCCIÓN CON CUERPO Y DEPÓSITO DE ALUMINIO DE 1 LITRO

PRESIÓN DE TRABAJO: 1,5 A 3 bar

CONSUMO DE AIRE: 231 A 353 l/m

DIMENSIONES: 270 X 190 X 105 mm

PESO CON DEPÓSITO: 0,90 Kg

ENTRADA DE AIRE: 1/4 M

ATEX II 3 G EX C - IIA T4



KIT PICO, AGUJA Y BOQUILLA PARA PISTOLAS AEROGRÁFICAS

MODELO	Descripción	Para
AC-AATS13	Pico, aguja y boquilla de Ø 1,3 mm	Serie AATS Gravedad
AC-AATS15	Pico, aguja y boquilla de Ø 1,5 mm	
AC-AATS17	Pico, aguja y boquilla de Ø 1,7 mm	
AC-AATS22	Pico, aguja y boquilla de Ø 2,2 mm	
AC-AATS35	Pico, aguja y boquilla de Ø 3,5 mm	
AC-AATI13	Pico, aguja y boquilla de Ø 1,3 mm	Serie AATI Succión
AC-AATI15	Pico, aguja y boquilla de Ø 1,5 mm	
AC-AATI17	Pico, aguja y boquilla de Ø 1,7 mm	
AC-AATI19	Pico, aguja y boquilla de Ø 1,9 mm	
AC-AATI35	Pico, aguja y boquilla de Ø 3,5 mm	

Manguera recomendada de Ø interior de 8 mm

PISTOLAS DE SECADO



LAR-ADRYTECH

HASTA 4.800 l/min DE FLUJO DE AIRE
PESO: 0,40 Kg



LAR-PSECF

HASTA 1.500 l/min DE FLUJO DE AIRE
PESO: 0,48 Kg



AC-AFDRYTECH

FILTRO 200 MICRONES PARA LAR-ADRYTECH



AC-AFPSECF

FILTRO PARA LAR-PSECF

PISTOLAS PARA REDUCCIÓN DE TIEMPO DE SECADO DE PINTURAS AL AGUA Y SUPERFICIES. CON REGULADOR DE CAUDAL Y FILTRO.
DISTANCIA DE SOPLADO: 40 A 50 cm
PRESIÓN DE TRABAJO: 2 A 4 bar
CONSUMO DE AIRE A 3 BAR: 300 l/m
DIMENSIONES: 210 X 110 X 65 mm
ENTRADA DE AIRE: 1/4 M



PISTOLA MANUAL PARA APLICACIÓN DE ESPUMA DE POLIURETANO



LAR-A218E

PISTOLA MANUAL PARA APLICACIÓN DE ESPUMA DE POLIURETANO. CUERPO DE ALUMINIO CON ADAPTADOR UNIVERSAL. REGULADOR DE PRODUCTO MEDIANTE CIERRE DE AGUJA. LANZA DE 160 MM CON RECUBRIMIENTO CERÁMICO PARA REDUCIR LA FRICCIÓN PARA UNA RÁPIDA APLICACIÓN DE LA ESPUMA.
DIMENSIONES: 310 X 170 X 48 mm
PESO: 0,40 Kg



PISTOLAS DE SUCCIÓN PARA LA APLICACIÓN DE ANTIGRAVILLA, PROTECCIÓN DE BAJOS E INSONORIZACIÓN

LAR-A205SKIT

KIT CON PISTOLA DE SUCCIÓN PARA LA APLICACIÓN DE ANTIGRAVILLA, PROTECCIÓN DE BAJOS E INSONORIZACIÓN. CUERPO DE ALUMINIO. DOS BOQUILLAS Y DOS TUBOS DE SUCCIÓN DESECHABLES CON POSIBILIDAD DE REUTILIZACIÓN SI SON LIMPIADOS INMEDIATAMENTE DESPUÉS DE SU USO.

PARA USO CON CARTUCHOS NORMALIZADOS. BOQUILLA REGULABLE DESDE Ø 0 A 5 MM PARA CONTROL DE LA TEXTURA Y DISTRIBUCIÓN DEL PRODUCTO.

PRESIÓN DE TRABAJO: 2 A 7 bar

CONSUMO DE AIRE: 140 A 430 l/m

DIMENSIONES: 230 X 130 X 45 mm

PESO: 0,20 Kg **ENTRADA DE AIRE:** 1/4 M



AC-BA205

REPUESTO DE SEIS BOQUILLAS Y SEIS TUBOS DE SUCCIÓN PARA LAR-A205SKIT



LAR-A2067

PISTOLA DE SUCCIÓN PARA LA APLICACIÓN DE ANTIGRAVILLA, PROTECCIÓN DE BAJOS E INSONORIZACIÓN. CUERPO Y DEPÓSITO DE ALUMINIO DE 1 LITRO. BOQUILLA REGULABLE DE Ø 5 MM PARA CONTROL DE LA TEXTURA Y DISTRIBUCIÓN DEL PRODUCTO. VÁLVULA PROGRESIVA.

PRESIÓN DE TRABAJO: 2 A 7 bar

CONSUMO DE AIRE: 140 A 430 l/m

DIMENSIONES: 230 X 195 X 105 mm

PESO: 0,58 Kg **ENTRADA DE AIRE:** 1/4 M



LAR-A206SP

PISTOLA DE SUCCIÓN PARA LA APLICACIÓN DE ANTIGRAVILLA, PROTECCIÓN DE BAJOS E INSONORIZACIÓN. CUERPO DE ALUMINIO.

PARA USO CON CARTUCHOS NORMALIZADOS. BOQUILLA REGULABLE DE Ø 5 MM PARA CONTROL DE LA TEXTURA Y DISTRIBUCIÓN DEL PRODUCTO. VÁLVULA PROGRESIVA.

TUBO DE 900 MM PARA APLICACIÓN EN INTERIORES

PRESIÓN DE TRABAJO: 2 A 7 bar

CONSUMO DE AIRE: 140 A 430 l/m

DIMENSIONES: 230 X 130 X 50 mm

PESO: 0,45 Kg **ENTRADA DE AIRE:** 1/4 M



Especificaciones obtenidas a una presión de aire constante de 6,2 bar. Manguera recomendada de Ø interior de 8 mm



LAR-APN505

PISTOLA DE ENGRASE DE ALTA PRESIÓN Y DEPÓSITO DE 1.000 ml IDÓNEA PARA GRASAS DURAS Y A BAJA TEMPERATURA. CUERPO DE ALUMINIO. CARGA DEL DEPÓSITO A GRANEL O CON DISPENSADOR. VÁLVULA DE LLENADO DE GRASA. **CONTROL DE ENGRASE POR PULSACIÓN DE GATILLO** CON UN CAUDAL DE 1 ml EN CADA OPERACIÓN. RATIO DE COMPRESIÓN 60:1 550 bar. MANGUERA FLEXIBLE DE 400 MM, BOQUILLA RECTA Y BOQUILLA PARA ENGRASADOR DE CABEZA PLANA. **PRESIÓN DE TRABAJO:** 6 bar. **CONSUMO DE AIRE:** 0,6 l/PULSACIÓN. **DIMENSIONES:** 440 X 260 X 75 mm. **PESO:** 2,40 Kg **ENTRADA DE AIRE:** 1/4 M.



LAR-2061

**

PISTOLA DE ENGRASE CON CUERPO DE POLÍMERO Y DEPÓSITO DE 400 ml. CARGA DEL DEPÓSITO POR ASPIRACIÓN, CARTUCHO, GRANEL CON ESPÁTULA O DISPENSADOR. SE RECOMIENDA SELECCIONAR UN ÚNICO MÉTODO DE CARGA SIN ALTERNAR EL MISMO. VÁLVULA DE PURGA Y DE LLENADO DE GRASA. **CONTROL DE ENGRASE POR PULSACIÓN DE GATILLO** CON UN CAUDAL DE 1 ml EN CADA OPERACIÓN. RATIO DE COMPRESIÓN 40:1. 250 BAR. TUBO RÍGIDO DE 160 mm, MANGUERA FLEXIBLE DE 400 mm Y BOQUILLA RECTA. **PRESIÓN DE TRABAJO:** 6 bar **CONSUMO DE AIRE:** 0,6 l/PULSACIÓN. **DIMENSIONES:** 180 X 410 X 67 mm. **PESO:** 1,20 Kg **ENTRADA DE AIRE:** 1/4.



LAR-APN100

**

PISTOLA DE ENGRASE CON CUERPO DE POLÍMERO Y DEPÓSITO DE 400 ml. CARGA DEL DEPÓSITO POR ASPIRACIÓN, CARTUCHO, GRANEL CON ESPÁTULA O DISPENSADOR. SE RECOMIENDA SELECCIONAR UN ÚNICO MÉTODO DE CARGA SIN ALTERNAR EL MISMO. VÁLVULA DE PURGA Y DE LLENADO DE GRASA. **SISTEMA DE ENGRASE CONTINUO**, MEDIANTE LA PULSACIÓN DEL GATILLO LA GRASA ES INYECTADA A IMPULSOS CON UN CAUDAL DE 288 ml/minuto RATIO DE COMPRESIÓN 40:1. 250 BAR. TUBO RÍGIDO DE 160 mm, MANGUERA FLEXIBLE DE 200 mm. Y BOQUILLA RECTA. **PRESIÓN DE TRABAJO:** 6 bar **CONSUMO DE AIRE:** 150 l/m. **DIMENSIONES:** 180 X 410 X 67 mm. **PESO:** 1,20 Kg **ENTRADA DE AIRE:** 1/4.



PT-208A

*

PISTOLA DE ENGRASE CON CUERPO DE ALUMINIO Y DEPÓSITO DE 400 ml. CARGA DEL DEPÓSITO POR ASPIRACIÓN, GRANEL CON ESPÁTULA O DISPENSADOR. VÁLVULA DE PURGA Y DE LLENADO DE GRASA. **CONTROL DE ENGRASE POR PULSACIÓN DE GATILLO** CON UN CAUDAL DE 1 ml EN CADA OPERACIÓN.. RATIO DE COMPRESIÓN 40:1. 250 BAR. TUBO RÍGIDO DE 160 mm, MANGUERA FLEXIBLE DE 200 mm. **PRESIÓN DE TRABAJO:** 6 bar **CONSUMO DE AIRE:** 0,6 l/PULSACIÓN. **DIMENSIONES:** 170 X 400 X 63 mm. **PESO:** 1,40 Kg **ENTRADA DE AIRE:** 1/4.

ACCESORIOS PARA PISTOLAS DE ENGRASE



AC-ATB10

Manguera flexible de 400 mm Rosca M10x1



AC-ATB20

Tubo rígido de 160 mm con boquilla recta - Rosca M10x1



AC-ATS1

Boquilla plana para engrasador. Rosca M10x1



AC-ATS4

Boquilla recta. Rosca M10x1

Especificaciones obtenidas a una presión de aire constante de 6,2 bar. Manguera recomendada de Ø interior de 8 mm

PISTOLAS DE SUCCIÓN PARA PETROLEAR, LAVADO Y LIMPIEZA



LAR-A26B

PISTOLA DE SUCCIÓN PARA PETROLEAR, LAVADO Y LIMPIEZA.

CUERPO Y DEPOSITO DE 1 LITRO DE ALUMINIO. BOQUILLA CON REGULACIÓN DE NEBULIZACIÓN Y REGULADOR DE CAUDAL.

VÁLVULA PROGRESIVA.

PRESIÓN DE TRABAJO: 4 A 7 bar.

CONSUMO DE AIRE: 150 A 350 l/m.

DIMENSIONES: 440 X 190 X 110 mm.

PESO: 0,70 Kg **ENTRADA DE AIRE:** 1/4 M.



LAR-A26LR

PISTOLA POR SUCCIÓN DE LAVADO Y LIMPIEZA AIRE- AGUA CON CUERPO DE ALUMINIO.

BOQUILLA CON REGULACIÓN DE NEBULIZACIÓN REGULADOR DE CAUDAL DE AIRE Y AGUA.

VÁLVULA PROGRESIVA.

PRESIÓN DE TRABAJO: 4 A 7 bar.

CONSUMO DE AIRE: 140 A 430 l/m.

DIMENSIONES: 250 X 130 X 40 mm.

PESO: 0,45 Kg **ENTRADA DE AIRE:** 1/4 M.

ENTRADA DE AGUA: ESPIGA Ø 12 mm.

Especificaciones obtenidas a una presión de aire constante de 6,2 bar. Manguera recomendada de Ø interior de 8 / 12 mm

PISTOLAS DE AGUA



LAR-A26CRG

PISTOLA DE LAVADO Y LIMPIEZA PARA LÍQUIDOS NO AGRESIVOS.

CUERPO DE ALUMINIO PROTEGIDO CON CAUCHO ANTIDESLIZANTE.

BOQUILLA CON REGULACIÓN DE NEBULIZACIÓN. VÁLVULA PROGRESIVA.

PRESIÓN DE TRABAJO: HASTA 30 bar.

DIMENSIONES: 220 X 85 X 25 mm.

PESO: 0,28 Kg **ENTRADA DE AGUA:** 3/8.



LAR-A26CRGL

PISTOLA DE LAVADO Y LIMPIEZA PARA LÍQUIDOS NO AGRESIVOS CON LANZA DE 600 mm.

CUERPO DE ALUMINIO PROTEGIDO CON CAUCHO ANTIDESLIZANTE.

BOQUILLA CON REGULACIÓN DE NEBULIZACIÓN. VÁLVULA PROGRESIVA.

PRESIÓN DE TRABAJO: HASTA 30 bar.

DIMENSIONES: 730 X 85 X 25 mm.

PESO: 0,35 Kg **ENTRADA DE AGUA:** 3/8.



PR-HR202

PISTOLA DE LAVADO Y LIMPIEZA PARA LÍQUIDOS NO AGRESIVOS HASTA 90° C DE TEMPERATURA.

CUERPO DE LATÓN CUBIERTO CON POLIAMIDA Y CAUCHO PARA PROTEGER LAS MANOS DEL OPERARIO DE LAS ALTAS TEMPERATURAS.

BOQUILLA CON REGULACIÓN DE NEBULIZACIÓN. VÁLVULA PROGRESIVA.

CAUDAL A 20 BAR: 43 l/m

PRESIÓN DE TRABAJO: HASTA 24 bar.

DIMENSIONES: 162 X 216 X 68 mm.

PESO: 0,95 Kg **ENTRADA DE AGUA:** 1/2.

Manguera recomendada de Ø interior de 10 / 13 mm

Con la proyección de arena en pequeñas piezas, conseguimos matizados y limpieza de óxidos, pinturas e incrustaciones.



LAR-A209

PISTOLA DE SUCCIÓN PARA CHORRO DE ARENA
CUERPO DE ALUMINIO.
BOQUILLA DE ACERO DE Ø 6 mm EN DOTACIÓN
GRANO: Ø MÁXIMO 1 mm
MANGUERA DE ASPIRACIÓN DE 1,20 metros.
PRESIÓN DE TRABAJO: 5 - 8 BAR
CONSUMO DE AIRE: 300 - 500 l/m
DIMENSIONES: 215 X 215 X 38 mm
PESO: 1,14 Kg **ENTRADA DE AIRE:** 1/4 M

BOQUILLAS PARA LAR-A209



MODELO	Descripción
AC-ABA20906A	Ø 6 mm Acero
AC-ABA20906W	Ø 6 mm Carburo de tungsteno
AC-ABA20908W	Ø 8 mm Carburo de tungsteno
AC-ABA20910W	Ø 10 mm Carburo de tungsteno



LAR-A211M

PISTOLA DE SUCCIÓN PARA CHORRO DE ARENA
CUERPO DE ALUMINIO.
BOQUILLA DE ACERO DE Ø 5 mm.
GRANO: Ø MÁXIMO 1 mm
MANGUERA DE ASPIRACIÓN DE 3 metros.
PRESIÓN DE TRABAJO: 4 A 8 bar
CONSUMO DE AIRE: 200 A 400 l/m
DIMENSIONES: 255 X 140 X 25 mm
PESO: 0,90 Kg **ENTRADA DE AIRE:** 1/4 M



LAR-A211KIT

PISTOLA DE SUCCIÓN PARA CHORRO DE ARENA
CUERPO DE ALUMINIO.
BOQUILLA DE ACERO DE Ø 5 mm
GRANO: Ø MÁXIMO 1 mm
DEPÓSITO DE ARENA DE 1 litro.
BOLSA PARA RECUPERACIÓN AUTOMÁTICA DE ARENA
4 BOQUILLAS DE CAUCHO CON DIFERENTES PERFILES
1 BOTE DE ARENA SINTÉTICA
PRESIÓN DE TRABAJO: 4 A 8 bar
CONSUMO DE AIRE: 200 A 400 l/m
DIMENSIONES: 345 X 200 X 110 mm
PESO: 0,90 Kg **ENTRADA DE AIRE:** 1/4 M



AC-ABA211

REPUESTO DE CUATRO BOQUILLAS DE CAUCHO
CON DIFERENTES PERFILES PARA LAR-A211KIT

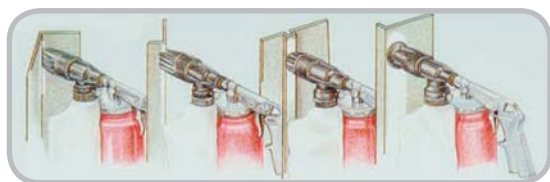

LAR-ABOX211

CAJA DE 6 BOTELLAS DE 700 GRAMOS
DE ARENA SINTÉTICA DE GRANO Ø 0,3 mm

Manguera recomendada de Ø interior de 8 mm



310 ml

PT-203 *

PISTOLA PARA LA APLICACIÓN EN CORDÓN DE SILICONA CON CARTUCHOS NORMALIZADOS DE Ø 50 X 215 mm HASTA 310 ml.

CUERPO DE ALUMINIO.

PRESIÓN DE TRABAJO: 2 - 4 bar.

CONSUMO DE AIRE: 120 l/minuto.

DIMENSIONES: 280 X 160 X 60 mm.

PESO: 1 Kg **ENTRADA DE AIRE:** 1/4.



310 ml

LAR-ASAM3C ***

PISTOLA PARA LA APLICACIÓN EN CORDÓN DE SELLANTES, ADHESIVOS, MASILLAS Y MATERIALES DE BAJA Y MEDIA DENSIDAD, CON CARTUCHOS NORMALIZADOS DE Ø 50 X 215 MM HASTA 310 ML.

CUERPO DE ALUMINIO.

VÁLVULA DE DESCARGA PARA CORTE INMEDIATO DE SALIDA DE PRODUCTO AL SOLTAR EL GATILLO, CONSIGUIENDO UNA MAYOR PRECISIÓN Y CONTROL EN SU APLICACIÓN. REGULADOR MICROMÉTRICO DE PRESIÓN PARA CONTROLAR LA CANTIDAD DE PRODUCTO APLICADO.

PRESIÓN DE TRABAJO: 7 bar.

CONSUMO DE AIRE: 220 l/minuto.

DIMENSIONES: 315 X 210 X 70 mm.

PESO: 1 Kg **ENTRADA DE AIRE:** 1/4 M



310 ml

LAR-AS31/2 ***

PISTOLA PARA LA APLICACIÓN EN CORDÓN DE SELLANTES, ADHESIVOS, MASILLAS Y MATERIALES DE ALTA DENSIDAD, CON CARTUCHOS NORMALIZADOS

DE Ø 50 X 215 mm HASTA 310 ml.

CUERPO DE ALUMINIO.

INCORPORA PISTÓN TELESCÓPICO, NO ENTRANDO EN CONTACTO DIRECTO EL AIRE CON EL PRODUCTO, CONSIGUIENDO UN EMPUJE MÁS PROGRESIVO

RÁPIDA Y SENCILLA SUSTITUCIÓN DEL CARTUCHO, NO SIENDO NECESARIA LA LIMPIEZA DE LA PISTOLA.

VÁLVULA DE DESCARGA PARA CORTE INMEDIATO DE SALIDA DE PRODUCTO AL SOLTAR EL GATILLO, CONSIGUIENDO UNA MAYOR PRECISIÓN Y CONTROL EN SU APLICACIÓN.

REGULADOR MICROMÉTRICO DE PRESIÓN PARA CONTROLAR LA CANTIDAD DE PRODUCTO APLICADO.

PRESIÓN DE TRABAJO: 7 bar.

CONSUMO DE AIRE: 220 l/minuto.

DIMENSIONES: 400 X 210 X 70 mm.

PESO: 1,20 Kg **ENTRADA DE AIRE:** 1/4 M



Para una correcta aplicación del producto, se deben de seguir las instrucciones de almacenamiento y caducidad facilitadas por el fabricante.

Manguera recomendada de Ø interior de 8 mm



310 ml 310 ml 400 ml



LAR-A525PT ***

PISTOLA PARA LA APLICACIÓN EN CORDÓN DE SELLANTES, ADHESIVOS, MASILLAS Y MATERIALES DE BAJA Y MEDIA DENSIDAD, CON CARTUCHOS NORMALIZADOS DE Ø 50 X 215 mm HASTA 310 ml Y BOLSAS HASTA 400 ml. CUERPO DE ALUMINIO. INCORPORA PISTÓN TELESCÓPICO, NO ENTRANDO EN CONTACTO DIRECTO EL AIRE CON EL PRODUCTO, CONSIGUIENDO UN EMPUJE MÁS PROGRESIVO. VÁLVULA DE DESCARGA PARA CORTE INMEDIATO DE SALIDA DE PRODUCTO AL SOLTAR EL GATILLO, CONSIGUIENDO UNA MAYOR PRECISIÓN Y CONTROL EN SU APLICACIÓN. REGULADOR DE PRESIÓN PARA CONTROLAR LA CANTIDAD DE PRODUCTO APLICADO.
PRESIÓN DE TRABAJO: 7 bar.
CONSUMO DE AIRE: 220 l/minuto.
DIMENSIONES: 470 X 160 X 65 mm.
PESO: 0,98 Kg **ENTRADA DE AIRE:** 1/4 M

AC-BH098097

PISTÓN OPCIONAL PARA LAR-A525PT Y LAR-ASAMK2002 PARA USO CON CARTUCHOS BICOMPONENTES DE 2 X 24 ml CON UN Ø MÍNIMO DE 17,50 mm



310 ml 310 ml 400 ml

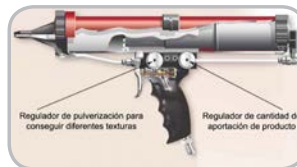

LAR-ASAMK2002 ***

PISTOLA PARA LA APLICACIÓN EN CORDÓN O PULVERIZACIÓN DE MASILLAS, ADHESIVOS Y MATERIALES DE BAJA Y MEDIA DENSIDAD, CON CARTUCHOS NORMALIZADOS DE Ø 50 X 215 mm HASTA 310 ml Y BOLSAS HASTA 400 ml. CUERPO DE ALUMINIO. ADAPTADORES Y DIFERENTES BOQUILLAS EN DOTACIÓN. INCORPORA PISTÓN TELESCÓPICO, NO ENTRANDO EN CONTACTO DIRECTO EL AIRE CON EL PRODUCTO, CONSIGUIENDO UN EMPUJE MÁS PROGRESIVO. VÁLVULA DE DESCARGA PARA CORTE INMEDIATO DE SALIDA DE PRODUCTO AL SOLTAR EL GATILLO, CONSIGUIENDO UNA MAYOR PRECISIÓN Y CONTROL EN SU APLICACIÓN. REGULADOR DE PRESIÓN MICROMÉTRICO PARA CONTROLAR LA CANTIDAD DE PRODUCTO APLICADO. REGULADOR DE PULVERIZACIÓN MICROMÉTRICO PARA CONSEGUIR DIFERENTES TEXTURAS.
PRESIÓN DE TRABAJO: 7 bar.
CONSUMO DE AIRE: 220 l/minuto.
DIMENSIONES: 395 X 220 X 75 mm.
PESO: 1,25 Kg **ENTRADA DE AIRE:** 1/4 M



400 ml



LAR-ASAM3S ***

PISTOLA PARA LA APLICACIÓN EN CORDÓN DE SELLANTES, ADHESIVOS, MASILLAS Y MATERIALES DE BAJA Y MEDIA DENSIDAD CON BOLSAS NORMALIZADAS DE Ø 50 mm HASTA 400 ml. CUERPO DE ALUMINIO. VÁLVULA DE DESCARGA PARA CORTE INMEDIATO DE SALIDA DE PRODUCTO AL SOLTAR EL GATILLO, CONSIGUIENDO UNA MAYOR PRECISIÓN Y CONTROL EN SU APLICACIÓN. REGULADOR DE PRESIÓN MICROMÉTRICO PARA CONTROLAR LA CANTIDAD DE PRODUCTO APLICADO.
PRESIÓN DE TRABAJO: 7 bar.
CONSUMO DE AIRE: 220 l/minuto.
DIMENSIONES: 315 X 210 X 70 mm.
PESO: 0,95 Kg **ENTRADA DE AIRE:** 1/4 M



Para una correcta aplicación del producto, se deben de seguir las instrucciones de almacenamiento y caducidad facilitadas por el fabricante.

Especificaciones obtenidas a una presión de aire constante de 6,2 bar. Manguera recomendada de Ø interior de 8 mm



310 ml 400 ml 620 ml

LAR-ASAM3SL ***

PISTOLA PARA LA APLICACIÓN EN CORDÓN DE SELLANTES, ADHESIVOS, MASILLAS Y MATERIALES DE BAJA Y MEDIA DENSIDAD CON BOLSAS NORMALIZADAS DE Ø 50 X 400 mm HASTA 620 ml.

CUERPO DE ALUMINIO.

VÁLVULA DE DESCARGA PARA CORTE INMEDIATO DE SALIDA DE PRODUCTO AL SOLTAR EL GATILLO, CONSIGUIENDO UNA MAYOR PRECISIÓN Y CONTROL EN SU APLICACIÓN.

REGULADOR DE PRESIÓN MICROMÉTRICO PARA CONTROLAR LA CANTIDAD DE PRODUCTO APLICADO.

PRESIÓN DE TRABAJO: 7 bar.

CONSUMO DE AIRE: 220 l/minuto.

DIMENSIONES: 515 X 210 X 70 mm.

PESO: 1,28 Kg **ENTRADA DE AIRE:** 1/4 M

PISTOLA PARA PRODUCTOS BICOMPONENTES

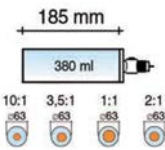

LAR-AS41BIGP ***

PISTOLA PARA LA APLICACIÓN DE SELLANTES Y ANCLAJES QUÍMICOS BICOMPONENTES CON CARTUCHOS COAXIALES DE Ø 63 X 185 mm HASTA 400 ml DE MUY ALTA DENSIDAD CON UNA FUERZA DE EMPUJE HASTA 380 Kg. CUERPO DE ALUMINIO.

INCORPORA PISTÓN DE Ø 70 mm, NO ENTRANDO EN CONTACTO DIRECTO EL AIRE CON EL PRODUCTO, CONSIGUIENDO UN EMPUJE MÁS PROGRESIVO.

RÁPIDA Y SENCILLA SUSTITUCIÓN DEL CARTUCHO, NO SIENDO NECESARIA LA LIMPIEZA DE LA PISTOLA.

VÁLVULA DE DESCARGA PARA CORTE INMEDIATO DE SALIDA DE PRODUCTO AL SOLTAR EL GATILLO, CONSIGUIENDO UNA MAYOR PRECISIÓN Y CONTROL EN SU APLICACIÓN.

REGULADOR MICROMÉTRICO DE PRESIÓN PARA CONTROLAR LA CANTIDAD DE PRODUCTO APLICADO.

PRESIÓN DE TRABAJO: 6 - 8 bar.

TEMPERATURA DE TRABAJO: -10°C A +80°C

CONSUMO DE AIRE: 220 l/minuto.

DIMENSIONES: 455 X 245 X 80 mm.

PESO: 1,88 Kg **ENTRADA DE AIRE:** 1/4 M



Para una correcta aplicación del producto, se deben de seguir las instrucciones de almacenamiento y caducidad facilitadas por el fabricante.

Manguera recomendada de Ø interior de 8 mm

LAR-AI25DE

CUERPO DE ALUMINIO.
MANÓMETRO CON PROTECCIÓN DE FUNDA DE GOMA.
DESINFLADO MEDIANTE PULSACIÓN DE BOTÓN.

MANÓMETRO: Ø 60 mm

ESCALA: 0 - 12 bar.

LATIGUILLO: 300 mm.

PESO: 0,37 Kg

ENTRADA: 1/4 M



LAR-AI25G60CE LAR-AI25G60CAL

CON CERTIFICADO DE CALIBRACIÓN

CON HOMOLOGACIÓN SEGÚN DIRECTIVA 86/217/CEE

CUERPO DE ALUMINIO.
MANÓMETRO CON PROTECCIÓN DE FUNDA DE GOMA.
PALANCA CON DOS POSICIONES: INFLAR / DESINFLAR

MANÓMETRO: Ø 60 mm

ESCALA: 0 - 10 bar.

LATIGUILLO: 400 mm.

PESO: 0,60 Kg

ENTRADA: 1/4 M



LAR-AI25GR80CE LAR-AI25GR80CAL

CON CERTIFICADO DE CALIBRACIÓN

CON HOMOLOGACIÓN SEGÚN DIRECTIVA 86/217/CEE

CUERPO DE ALUMINIO.
PROTECTOR DE GOMA CONTRA IMPACTOS.
PALANCA CON DOS POSICIONES: INFLAR / DESINFLAR

MANÓMETRO: Ø 80 mm

ESCALA: 0 - 12 bar.

LATIGUILLO: 500 mm.

PESO: 0,80 Kg

ENTRADA: 1/4 M



ACCESORIOS PARA INFLADORAS VERIFICADORAS DE PRESIÓN



AC-A25MW

Latiguillo de 400 mm
con conector clip. Rosca 1/4 M



AC-A25MW1

Latiguillo de 1.000 mm
con conector clip. Rosca 1/4 M



AC-A25MWS

Latiguillo de 500 mm, tubo rígido
y conector clip. Rosca 1/4 M



AC-A25W6

Conector clip válvula
Espiga Ø 6 mm



AC-A25W8

Conector clip válvula
Espiga Ø 8 mm

- SOPLADORAS CON CUERPO DE POLÍMERO
- ERGONOMÍA CON ADAPTACIÓN A LA MANO
- DOS SISTEMAS DE SUJECCIÓN, ANILLO O GATILLO
- VÁLVULA PROGRESIVA CON DISEÑO ESTANCO
- CONEXIÓN DE ENTRADA CON INSERTO DE LATÓN
- PRESIÓN MÁXIMA DE TRABAJO: 10 bar
- TEMPERATURA: -15 A +70° C. ROSCA: 1/4
- CAUDAL MÁXIMO: 250 l/minuto



PR-PMTL

BOQUILLA METÁLICA DE 110 mm



PR-PSP

BOQUILLA ANTI-RAYADURAS



PR-PSECR

BOQUILLA ANTI-RAYADURAS Y
PANTALLA PROTECTORA DE Ø 20 mm



PR-PSSIL

BOQUILLA ANTI-RAYADURAS Y SILENCIOSA
NIVEL DE SONIDO: 77 dB
CONFORME A REGLAMENTACIÓN OSHA



PR-PSOSH

BOQUILLA ANTI-RAYADURAS Y
Y CON EFECTO VÉNTURI.
CONFORME A REGLAMENTACIÓN OSHA



LAR-AP2S

BOQUILLA METÁLICA DE 125 mm y
PANTALLA PROTECTORA DE Ø 70 mm

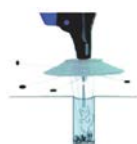

AC-AP2SR

RECAMBIO DE PANTALLA PROTECTORA DE Ø 70 mm
PARA LAR-AP2S



LAR-PSREG2

REGULADOR DE CAUDAL
BOQUILLA METÁLICA DE 110 mm
BOQUILLA ANTI-RAYADURAS
CONFORME A REGLAMENTACIÓN OSHA



LAR-AP2500

BOQUILLA METÁLICA DE 500 mm

LAR-AP21000

BOQUILLA METÁLICA DE 1.000 mm





LAR-DG10
CUERPO DE ALUMINIO
ROSCA 1/4 M



LAR-DG103
CUERPO DE ALUMINIO
BOQUILLA METÁLICA DE 90 mm
ROSCA 1/4 M



LAR-DG10DX
CUERPO DE ALUMINIO
GRAN CAUDAL - EFECTO VÉNTURI
ROSCA 1/4 M



LAR-3020
CUERPO DE ALUMINIO
BOQUILLA ANTI-RAYADURAS
ROSCA 1/4



LAR-PS100
CUERPO DE POLÍMERO
BOQUILLA METÁLICA DE 100 mm
VÁLVULA PROGRESIVA
CONEXIÓN DE ENTRADA
CON INSERTO DE LATÓN
ROSCA 1/4



LAR-PS270
CUERPO DE POLÍMERO
BOQUILLA METÁLICA DE 270 mm
VÁLVULA PROGRESIVA
CONEXIÓN DE ENTRADA
CON INSERTO DE LATÓN
ROSCA 1/4

LAR-PS500
CUERPO DE POLÍMERO
BOQUILLA METÁLICA DE 500 mm
VÁLVULA PROGRESIVA
CONEXIÓN DE ENTRADA
CON INSERTO DE LATÓN
ROSCA 1/4

PISTOLAS DE SOPLADO CON ESPIRAL



LAR-034516
PISTOLA DE SOPLADO CON CUERPO DE ALUMINIO CON REGULACIÓN DE CAUDAL DE AIRE Y ESPIRAL DE POLIURETANO DE Ø 5 mm x 8 mm x 6 metros DE LONGITUD. CON MUELLE TENSOR INCORPORADO Y GANCHO DE SUJECIÓN. IDÓNEO PARA CADENAS DE MONTAJE
ROSCA 1/4



LAR-EPs
PISTOLA DE SOPLADO LAR-3020 CON ESPIRAL DE POLIURETANO DE Ø 5 mm x 8 mm x 6 metros DE LONGITUD CON CONECTOR CLIP A VÁLVULA PARA CABINA DE VEHÍCULOS INDUSTRIALES.

Las pistolas de aspiración y soplado utilizan el aire comprimido como fuente de energía mediante efecto vórtice. Con la función aspiración, permiten realizar limpieza y extracción de residuos tales como pequeñas virutas, plásticos, vidrio, carbonilla, etc. y con la función soplado, al multiplicar el flujo de aire, puede ser usada para secado de piezas, eliminación de polvo incrustado y refrigeración.

LAR-5005

PISTOLA DE ASPIRACIÓN Y SOPLADO POR EFECTO VÉNTURI CON CUERPO DE ALUMINIO.
EL CAMBIO DE FUNCIÓN ASPIRACIÓN O SOPLADO SE REALIZA CAMBIANDO EL SENTIDO DE VÉNTURI.
INCLUYE EXTENSIÓN, CEPILLO DE 70 mm, BOQUILLA PLANA, BOQUILLA FINA, MANGUERA DE 1,3 m Y BOLSA DE RECOGIDA REUTILIZABLE.

PRESIÓN DE TRABAJO: 6,2 bar.

CONSUMO DE AIRE: 300 l/minuto.

DIMENSIONES SIN ACCESORIOS: 145 X 135 X 40 mm.

PESO SIN ACCESORIOS: 0,30 Kg **ENTRADA DE AIRE:** 1/4



POSICIÓN ASPIRACIÓN

POSICIÓN SOPLADO



LAR-5006

PISTOLA DE ASPIRACIÓN Y SOPLADO POR EFECTO VÉNTURI CON CUERPO DE ALUMINIO.

EL CAMBIO DE FUNCIÓN ASPIRACIÓN O SOPLADO SE REALIZA MEDIANTE PULSADOR.

INCLUYE EXTENSIÓN, CEPILLO REDONDO, BOQUILLA PLANA, BOQUILLA FINA, MANGUERA DE 0,3 m (RECOGIDA) / 0,8 m (EXTENDIDA) Y BOLSA DE RECOGIDA REUTILIZABLE.

PRESIÓN DE TRABAJO: 6,2 bar.

CONSUMO DE AIRE: 300 l/minuto.

DIMENSIONES SIN ACCESORIOS: 150 X 160 X 42 mm.

PESO SIN ACCESORIOS: 0,40 Kg **ENTRADA DE AIRE:** 1/4



Grapadoras y clavadoras

BASSO



GRAPA SERIE 97

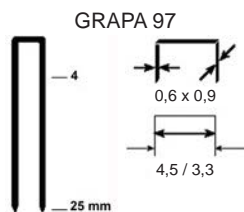

GRAPA 97

Código	Longitud mm
BA-9704	4
BA-9708	8
BA-9710	10
BA-9712	12
BA-9716	16
BA-9719	19
BA-9725	25



MODELO BEX-S9725B1
GRAPA SERIE 97 4 - 25 mm
CAPACIDAD 142 grapas
PESO 1,20 Kg
DIMENSIONES 248 x 55 x 178 mm
CONSUMO 0,50 litros/operación
 SEGURO POR CONTACTO
 VISOR DE GRAPA AGOTADA
 SALIDA TRASERA DE AIRE ORIENTABLE
 MALETÍN DE PLÁSTICO



GRAPA SERIE 90

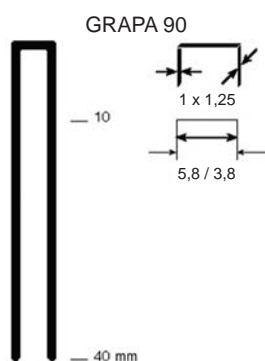

GRAPA 90

Código	Longitud mm
BA-9010	10
BA-9015	15
BA-9020	20
BA-9025	25
BA-9030	30
BA-9035	35
BA-9040	40



MODELO BEX-S9025A1
GRAPA SERIE 90 10 - 25 mm
CAPACIDAD 100 grapas
PESO 1 Kg
DIMENSIONES 255 x 67 x 202 mm
CONSUMO 0,50 litros/operación
 SEGURO POR CONTACTO
 SISTEMA DE REGULACIÓN DE PROFUNDIDAD
 VISOR DE GRAPA AGOTADA
 SALIDA DE AIRE SUPERIOR ORIENTABLE
 MALETÍN DE PLÁSTICO



MODELO BEX-S9040LA1
GRAPA SERIE 90 10 - 40 mm
CAPACIDAD 100 grapas
PESO 1,20 Kg
DIMENSIONES 266 x 60 x 253 mm
CONSUMO 1 litros/operación
 SEGURO POR CONTACTO
 SISTEMA DE REGULACIÓN DE PROFUNDIDAD
 CARRO CON VISIBILIDAD DE CARGA DE GRAPA
 PROTECTOR DE NARIZ PARA NO MARCAR SUPERFICIE
 APERTURA RÁPIDA LIBERACIÓN DE ATASCOS
 SALIDA DE AIRE SUPERIOR ORIENTABLE
 MALETÍN DE PLÁSTICO



Presión de aire de 6 a 7 Kg/cm². Manguera de Ø interior de 8 mm. Rosca entrada de 1/4

GRAPA SERIE 90 - DISCO ANTI-DESGARRO

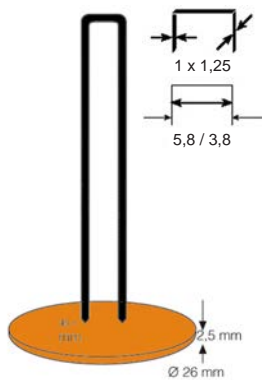

**DISCO PLASTICO Ø 26 mm
ANTIDESGARRO**

Código	Ø mm
BA-9040LWD	26



MODELO BEX-S9040LWX1
GRAPA SERIE 90 15 - 40 mm
DISCO Ø 26 mm
CAPACIDAD 100 grapas / 100 discos
PESO 2,70 Kg
DIMENSIONES 325 x 150 x 280 mm
CONSUMO 0,50 litros/operación
PARA FIJACIÓN DE TELAS Y AISLANTES
 UTILIZA GRAPA SERIE 90 COMBINADA CON DISCO
 SEGURO POR CONTACTO
 CARRO CON VISIBILIDAD DE CARGA DE GRAPA
 APERTURA RÁPIDA LIBERACIÓN DE ATASCOS
 SALIDA DE AIRE SUPERIOR ORIENTABLE
 GAFAS DE SEGURIDAD. CAJA DE CARTÓN



15 - 40 mm

GRAPA SERIE 92

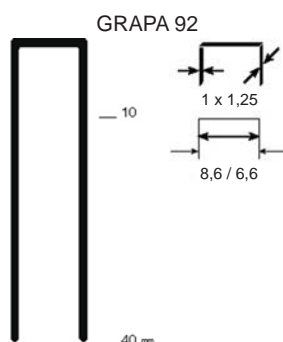

GRAPA 92

Código	Longitud mm
BA-9210	10
BA-9215	15
BA-9220	20
BA-9225	25
BA-9230	30
BA-9235	35
BA-9240	40



MODELO BEX-S9225B1
GRAPA SERIE 92 10 - 25 mm
CAPACIDAD 105 grapas
PESO 1,20 Kg
DIMENSIONES 224 x 51 x 168 mm
CONSUMO 0,50 litros/operación
 SEGURO POR CONTACTO
 VISOR DE GRAPA AGOTADA
 SALIDA TRASERA DE AIRE ORIENTABLE
 MALETÍN DE PLÁSTICO



10 - 25 mm

MODELO BEX-S9240A1
GRAPA SERIE 92 15 - 40 mm
CAPACIDAD 160 grapas
PESO 1,90 Kg
DIMENSIONES 310 x 76 x 274 mm
CONSUMO 1 litros/operación
 SEGURO POR CONTACTO
 SISTEMA DE REGULACIÓN DE PROFUNDIDAD
 CARRO CON VISIBILIDAD DE CARGA DE GRAPA
 PROTECTOR DE NARIZ PARA NO MARCAR SUPERFICIE
 APERTURA RÁPIDA LIBERACIÓN DE ATASCOS
 SALIDA DE AIRE SUPERIOR ORIENTABLE
 GAFAS DE SEGURIDAD. MALETÍN DE PLÁSTICO



15 - 40 mm

GRAPA SERIE 14

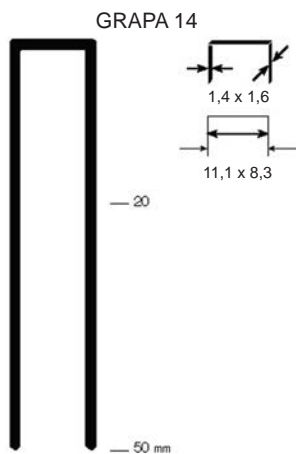

GRAPA 14

Código	Longitud mm
BA-1620	20
BA-1625	25
BA-1630	30
BA-1635	35
BA-1640	40
BA-1645	45
BA-1650	50

MODELO BEX-S840B1
GRAPA SERIE 14 20 - 40 mm
CAPACIDAD 140 grapas
PESO 2 Kg
DIMENSIONES 360 x 78 x 235 mm
CONSUMO 1,5 litros/operación
 SEGURO POR CONTACTO
 SISTEMA DE REGULACIÓN DE PROFUNDIDAD
 CARRO CON VISIBILIDAD DE CARGA DE GRAPA
 APERTURA RÁPIDA LIBERACIÓN DE ATASCOS
 SALIDA DE AIRE SUPERIOR ORIENTABLE
 GAFAS DE SEGURIDAD. CAJA DE CARTÓN



20 - 40 mm

MODELO BEX-16851A3
GRAPA SERIE 14 20 - 50 mm
CAPACIDAD 150 grapas
PESO 2,50 Kg
DIMENSIONES 369 x 93 x 294 mm
CONSUMO 1,5 litros/operación
 SEGURO POR CONTACTO
 SISTEMA DE REGULACIÓN DE PROFUNDIDAD
 GATILLO CON SELECTOR DE DISPARO ÚNICO O CONTÍNUO
 CARRO CON VISIBILIDAD DE CARGA DE GRAPA
 APERTURA RÁPIDA LIBERACIÓN DE ATASCOS
 SALIDA DE AIRE SUPERIOR ORIENTABLE
 GAFAS DE SEGURIDAD. MALETÍN DE PLÁSTICO



20 - 50 mm

Presión de aire de 6 a 7 Kg/cm². Manguera de Ø interior de 8 mm. Rosca entrada de 1/4

GRAPA SERIE 80



MODELO **BEX-S8016D1**
GRAPA **SERIE 80 4 - 16 mm**
CAPACIDAD **157 grapas**
PESO **0,90 Kg**
DIMENSIONES **218 x 44 x 152 mm**
CONSUMO **0,5 litros/operación**
SEGURO DE DOBLE GATILLO
VISOR DE GRAPA AGOTADA
SALIDA DE AIRE TRASERA
MALETÍN DE PLÁSTICO



4 - 16 mm

MODELO **BEX-S8030A1**
GRAPA **SERIE 80 12 - 30 mm**
CAPACIDAD **157 grapas**
PESO **1,20 Kg**
DIMENSIONES **237 x 55 x 200**
CONSUMO **1 litros/operación**
SEGURO POR CONTACTO
VISOR DE GRAPA AGOTADA
SALIDA DE AIRE TRASERA ORIENTABLE
MALETÍN DE PLÁSTICO



12 - 30 mm

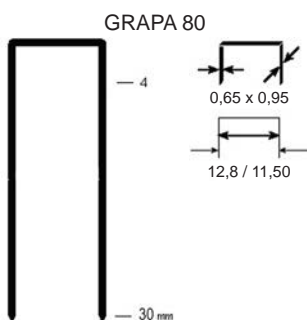

GRAPA 80

Código	Longitud mm
BA-8004	4
BA-8006	6
BA-8008	8
BA-8010	10
BA-8012	12
BA-8014	14
BA-8016	16
BA-8018	18
BA-8020	20
BA-8022	22
BA-8025	25

MODELO **BEX-S8016LNC2**
GRAPA **SERIE 80 6 - 16 mm**
CAPACIDAD **154 grapas**
PESO **1 Kg**
DIMENSIONES **238 x 43 x 202 mm**
CONSUMO **0,5 litros/operación**
NARIZ LARGA DE 50 mm
SEGURO DE DOBLE GATILLO
VISOR DE GRAPA AGOTADA
SALIDA DE AIRE TRASERA
MALETÍN DE PLÁSTICO



6 - 16 mm

MODELO **BEX-S8016AUTOC1**
GRAPA **SERIE 80 4 - 16 mm**
CAPACIDAD **154 grapas**
PESO **1,20 Kg**
DIMENSIONES **238 x 43 x 160 mm**
CONSUMO **0,5 litros/operación**
SISTEMA DE DISPARO AUTOMÁTICO
REGULABLE DE 0 A 1.600 OPERACIONES MINUTO
VISOR DE GRAPA AGOTADA
SALIDA DE AIRE TRASERA
MALETÍN DE PLÁSTICO



4 - 16 mm

Presión de aire de 6 a 7 Kg/cm². Manguera de Ø interior de 8 mm. Rosca entrada de 1/4

GRAPA SERIE 25

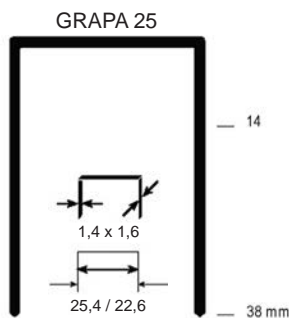

GRAPA 25

Código	Longitud mm
BA-2519	19
BA-2522	22
BA-2525	25
BA-2530	30
BA-2535	35
BA-2538	38



MODELO BEX-S2538B1
GRAPA SERIE 25 19 - 38 mm
CAPACIDAD 140 grapas
PESO 2,50 Kg
DIMENSIONES 360 x 78 x 236
CONSUMO 1,5 litros/operación
SEGURO POR CONTACTO
SISTEMA DE REGULACIÓN DE PROFUNDIDAD
CARRO CON VISIBILIDAD DE CARGA DE GRAPA
APERTURA RÁPIDA DE LA NARIZ PARA DESATASCO
SALIDA DE AIRE SUPERIOR ORIENTABLE
GAFAS DE SEGURIDAD. MALETÍN DE PLÁSTICO



GRAPADORAS PARA CAJAS DE CARTÓN DE EMBALAJE



15 - 18 mm

MODELO LAR-CS19382
GRAPA SERIE CC32 15 - 18 mm
CAPACIDAD 100 grapas
PESO 2 Kg
DIMENSIONES 340 x 120 x 220 mm
CONSUMO 1,5 litros/operación
SISTEMA DE UÑAS CON REGULACIÓN PARA ESPESOR DE CARTÓN Y ÁNGULO DE CIERRE
CARRO CON VISIBILIDAD DE CARGA DE GRAPA
SALIDA DE AIRE TRASERA
CAJA DE CARTÓN

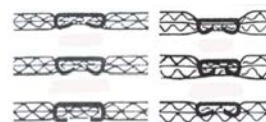

CON AJUSTE AL ESPESOR DEL CARTÓN Y DEL GRADO DE CIERRE DE LA GRAPA

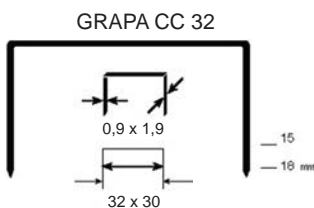

GRAPA CC 32

Código	Longitud mm
BA-CS3215	15
BA-CS3218	18

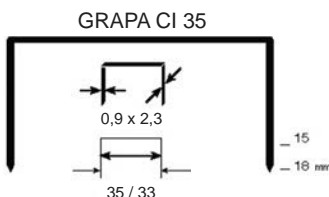

GRAPA CI 35

Código	Longitud mm
BA-CS3515	15
BA-CS3518	18
BA-CS3522	22

MODELO LAR-CS3518
GRAPA SERIE CI35 15 - 18 mm
CAPACIDAD 100 grapas
PESO 2 Kg
DIMENSIONES 340 x 120 x 220 mm
CONSUMO 1,5 litros/operación
SISTEMA DE UÑAS CON REGULACIÓN PARA ESPESOR DE CARTÓN Y ÁNGULO DE CIERRE
CARRO CON VISIBILIDAD DE CARGA DE GRAPA
SALIDA DE AIRE TRASERA
CAJA DE CARTÓN

15 - 18 mm

MODELO LAR-CS3522
GRAPA SERIE CI35 18 - 22 mm
CAPACIDAD 100 grapas
PESO 2 Kg
DIMENSIONES 340 x 120 x 220 mm
CONSUMO 1,5 litros/operación
SISTEMA DE UÑAS CON REGULACIÓN PARA ESPESOR DE CARTÓN Y ÁNGULO DE CIERRE
CARRO CON VISIBILIDAD DE CARGA DE GRAPA
SALIDA DE AIRE TRASERA
CAJA DE CARTÓN

18 - 22 mm

Presión de aire de 6 a 7 Kg/cm². Manguera de Ø interior de 8 mm. Rosca entrada de 1/4

COMBINADA GRAPA SERIE 90 - BRAD 12

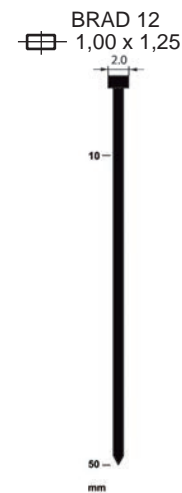
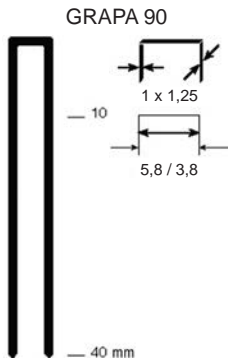

GRAPA SERIE 90 DISPONIBLE LONGITUD:
10, 15, 20, 25, 30, 35 y 40 mm

BRAD 12 DISPONIBLE EN LONGITUD:
10, 15, 20, 25, 30, 35, 40, 45 y 50 mm

MODELO **BEX-BS32PA1**
 GRAPA **SERIE 90 15 - 30 mm**
 CLAVO **BRAD 12 10 - 30 mm**
 CAPACIDAD **100 grapas / clavos**
 PESO **1,10 Kg**
 DIMENSIONES **251 x 59 x 218 mm**
 CONSUMO **0,5 litros/operación**
 CARCASA DE COMPOSITE
 SEGURO POR CONTACTO
 APERTURA RÁPIDA LIBERACIÓN DE ATASCOS
 SALIDA DE AIRE SUPERIOR ORIENTABLE
 MALETÍN DE PLÁSTICO



MODELO **BEX-BS50A1**
 GRAPA **SERIE 90 15 - 40 mm**
 CLAVO **BRAD 12 15 - 50 mm**
 CAPACIDAD **100 grapas / clavos**
 PESO **1,40 Kg**
 DIMENSIONES **248 x 54 x 248**
 CONSUMO **1 litros/operación**
 SEGURO POR CONTACTO
 SISTEMA DE REGULACIÓN DE PROFUNDIDAD
 APERTURA RÁPIDA LIBERACIÓN DE ATASCOS
 SALIDA DE AIRE SUPERIOR ORIENTABLE
 MALETÍN DE PLÁSTICO

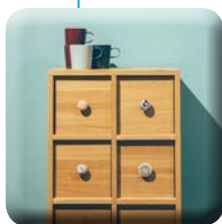

CLAVO PIN Y MICROBRAD Ø 0,64

PIN Ø 0,64



MICROBRAD Ø 0,64



PIN Ø 0,64	
Código	Longitud mm
BA-P0612	12
BA-P0615	15
BA-P0617	17
BA-P0622	22
BA-P0625	25
BA-P0630	30
BA-P0635	35

MICROBRAD Ø 0,64	
Código	Longitud mm
BA-MB0612	12
BA-MB0615	15
BA-MB0620	20
BA-MB0625	25
BA-MB0630	30
BA-MB0635	35

MODELO BEX-B2335A2
CLAVO PIN Y MICROBRAD 0,64 12 - 35 mm
CAPACIDAD 145 clavos
PESO 0,90 Kg
DIMENSIONES 199 x 47 x 173 mm
CONSUMO 0,3 litros/operación
 SEGURO DE DOBLE GATILLO
 INDICADOR DE CLAVO AGOTADO
 PROTECTOR DE NARIZ PARA NO MARCAR SUPERFICIE
 GANCHO PARA COLGAR
 SALIDA DE AIRE TRASERA
 MALETÍN DE PLÁSTICO



12 - 35 mm

CLAVO MINIBRAD Ø 0,84

MINIBRAD Ø 0,84

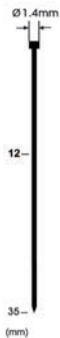

MINIBRAD Ø 0,84	
Código	Longitud mm
BA-MB0812	12
BA-MB0815	15
BA-MB0818	18
BA-MB0825	25
BA-MB0830	30
BA-MB0835	35

MODELO BEX-B2135PA1
CLAVO MINIBRAD 0,84 12 - 35 mm
CAPACIDAD 150 clavos
PESO 1 Kg
DIMENSIONES 225 x 55 x 200 mm
CONSUMO 0,5 litros/operación
 CARCASA DE COMPOSITE
 SEGURO POR CONTACTO
 INDICADOR DE CLAVO AGOTADO
 SALIDA DE AIRE SUPERIOR ORIENTABLE
 MALETÍN DE PLÁSTICO



12 - 35 mm

Presión de aire de 6 a 7 Kg/cm². Manguera de Ø interior de 8 mm. Rosca entrada de 1/4

CLAVO PIN Y MICROBRAD Ø 0,84

PIN Ø 0,84 MINIBRAD Ø 0,84

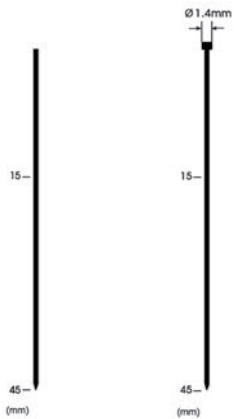

MODELO **BEX-B2145A1**
CLAVO **PIN Y MINIBRAD 0,84 15 - 45 mm**
CAPACIDAD **150 clavos**
PESO **1,10 Kg**
DIMENSIONES **261 x 44 x 210 mm**
CONSUMO **0,5 litros/operación**
 SEGURO POR CONTACTO
 SISTEMA DE REGULACIÓN DE PROFUNDIDAD
 VISOR DE CLAVO AGOTADO
 DETECTOR DE CLAVO AGOTADO CON BLOQUEO DE GATILLO
 PROTECTOR DE NARIZ PARA NO MARCAR SUPERFICIE
 SALIDA DE AIRE TRASERA
 MALETÍN DE PLÁSTICO



15 - 45 mm

PIN Ø 0,84

Código	Longitud mm
BA-P0815	15
BA-P0818	18
BA-P0825	25
BA-P0830	30
BA-P0835	35
BA-P0840	40
BA-P0845	45

MINIBRAD Ø 0,84

Código	Longitud mm
BA-MB0812	12
BA-MB0815	15
BA-MB0818	18
BA-MB0825	25
BA-MB0830	30
BA-MB0835	35
BA-MB0840	40
BA-MB0845	45

CLAVO PIN I Y BRAD 12

PIN I BRAD 12
 1,00 x 1,25

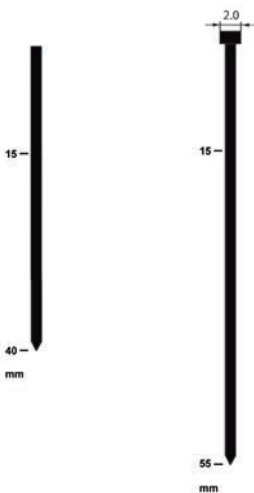

MODELO **BEX-B1855A1**
CLAVO **PIN I Y BRAD 12 15 - 55 mm**
CAPACIDAD **100 clavos**
PESO **1,30 Kg**
DIMENSIONES **244 x 66 x 255 mm**
CONSUMO **1,30 litros/operación**
 SEGURO POR CONTACTO
 SISTEMA DE REGULACIÓN DE PROFUNDIDAD
 GATILLO CON SELECTOR DE DISPARO ÚNICO O CONTÍNUO
 CARRO CON VISIBILIDAD DE CARGA DE CLAVO
 DETECTOR DE CLAVO AGOTADO CON BLOQUEO DE GATILLO
 PROTECTOR DE NARIZ PARA NO MARCAR SUPERFICIE
 APERTURA RÁPIDA LIBERACIÓN DE ATASCOS
 SALIDA DE AIRE TRASERA ORIENTABLE
 GAFAS DE SEGURIDAD. MALETÍN DE PLÁSTICO



15 - 55 mm

PIN I

Código	Longitud mm
BA-P1015	10
BA-P1020	15
BA-P1025	20
BA-P1030	25
BA-P1035	30
BA-P1040	40

BRAD 12

Código	Longitud mm
BA-F1210	10
BA-F1215	15
BA-F1220	20
BA-F1225	25
BA-F1230	30
BA-F1240	40
BA-F1245	45
BA-F1250	50
BA-F1255	55

Presión de aire de 6 a 7 Kg/cm². Manguera de Ø interior de 8 mm. Rosca entrada de 1/4

CLAVO BRAD 12



10 - 35 mm

MODELO BEX-B1835A1
CLAVO BRAD 12 10 - 35 mm
CAPACIDAD 100 clavos
PESO 1,10 Kg
DIMENSIONES 261 x 60 x 220 mm
CONSUMO 0,5 litros/operación
 SEGURO POR CONTACTO
 SISTEMA DE REGULACIÓN DE PROFUNDIDAD
 INDICADOR DE CLAVO AGOTADO
 PROTECTOR DE NARIZ PARA NO MARCAR SUPERFICIE
 APERTURA RÁPIDA LIBERACIÓN DE ATASCOS
 SALIDA DE AIRE SUPERIOR ORIENTABLE
 MALETÍN DE PLÁSTICO

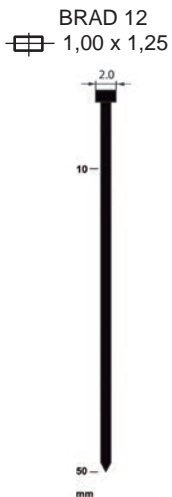

15 - 50 mm

MODELO BEX-1850SQA1
CLAVO BRAD 12 15 - 50 mm
CAPACIDAD 100 clavos
PESO 1,40 Kg
DIMENSIONES 255 x 54 x 242 mm
CONSUMO 0,6 litros/operación
 SEGURO POR CONTACTO
 INDICADOR DE CLAVO AGOTADO
 APERTURA RÁPIDA LIBERACIÓN DE ATASCOS
 SALIDA DE AIRE SUPERIOR ORIENTABLE
 MALETÍN DE PLÁSTICO



BRAD 12

Código	Longitud mm
BA-F1210	10
BA-F1215	15
BA-F1220	20
BA-F1225	25
BA-F1230	30
BA-F1235	35
BA-F1240	40
BA-F1245	45
BA-F1250	50

15 - 50 mm

MODELO BEX-B1850A1
CLAVO BRAD 12 15 - 50 mm
CAPACIDAD 100 clavos
PESO 1,25 Kg
DIMENSIONES 263 x 60 x 256 mm
CONSUMO 0,6 litros/operación
 SEGURO POR CONTACTO
 SISTEMA DE REGULACIÓN DE PROFUNDIDAD
 INDICADOR DE CLAVO AGOTADO
 PROTECTOR DE NARIZ PARA NO MARCAR SUPERFICIE
 APERTURA RÁPIDA LIBERACIÓN DE ATASCOS
 SALIDA DE AIRE SUPERIOR ORIENTABLE
 MALETÍN DE PLÁSTICO



Presión de aire de 6 a 7 Kg/cm². Manguera de Ø interior de 8 mm. Rosca entrada de 1/4

CLAVO BRAD 14 Y BRAD ACERO Ø 1,83

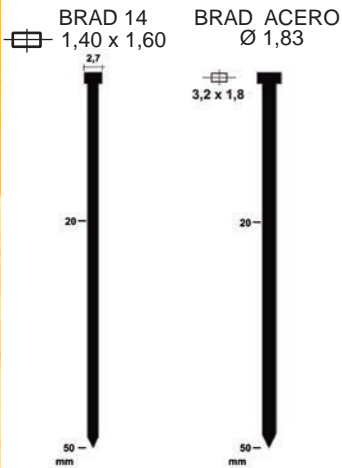

BRAD 14	
Código	Longitud mm
BA-F1420	20
BA-F1425	25
BA-F1432	32
BA-F1438	40
BA-F1445	45
BA-F1450	50
BA-F1457	57
BA-F1464	64

BRAD ACERO Ø 1,83	
Código	Longitud mm
BA-F1820ST	20
BA-F1825ST	25
BA-F1830ST	30
BA-F1835ST	35
BA-F1840ST	40
BA-F1845ST	45
BA-F1850ST	50

MODELO BEX-B1650C1
CLAVO BRAD 14 Y BRAD ACERO 1,83 20 - 50 mm
CAPACIDAD 100 clavos
PESO 1,90 Kg
DIMENSIONES 295 x 76 x 278 mm
CONSUMO 1 litros/operación
SEGURO POR CONTACTO
INDICADOR DE CLAVO AGOTADO
PROTECTOR DE NARIZ PARA NO MARCAR SUPERFICIE
SALIDA DE AIRE SUPERIOR ORIENTABLE
GAFAS DE SEGURIDAD. MALETÍN DE PLÁSTICO



Presión de aire de 6 a 7 Kg/cm². Manguera de Ø interior de 8 mm. Rosca entrada de 1/4"

CLAVO BRAD 14



BRAD 14
1,40 x 1,60



BRAD 14

Código	Longitud mm
BA-F1420	20
BA-F1425	25
BA-F1432	32
BA-F1438	40
BA-F1445	45
BA-F1450	50
BA-F1457	57
BA-F1464	64

MODELO BEX-B1650LA1
CLAVO BRAD 14 20 - 50 mm
CAPACIDAD 100 clavos
PESO 1,50 Kg
DIMENSIONES 300 x 60 x 256 mm
CONSUMO 0,60 litros/operación
 SEGURO POR CONTACTO
 SISTEMA DE REGULACIÓN DE PROFUNDIDAD
 INDICADOR DE CLAVO AGOTADO
 PROTECTOR DE NARIZ PARA NO MARCAR SUPERFICIE
 APERTURA RÁPIDA LIBERACIÓN DE ATASCOS
 SALIDA DE AIRE SUPERIOR ORIENTABLE
 MALETÍN DE PLÁSTICO

20 - 50 mm



MODELO BEX-B1664A1
CLAVO BRAD 14 20 - 64 mm
CAPACIDAD 100 clavos
PESO 1,70 Kg
DIMENSIONES 299 x 74 x 281 mm
CONSUMO 1 litros/operación
 SEGURO POR CONTACTO
 SISTEMA DE REGULACIÓN DE PROFUNDIDAD
 CARRO CON VISIBILIDAD DE CARGA DE CLAVO
 PROTECTOR DE NARIZ PARA NO MARCAR SUPERFICIE
 APERTURA RÁPIDA LIBERACIÓN DE ATASCOS
 SALIDA DE AIRE SUPERIOR ORIENTABLE
 GAFAS DE SEGURIDAD. MALETÍN DE PLÁSTICO

20 - 64 mm



CLAVO T Ø 2,2

CLAVO T
Ø 2,2



CLAVO T Ø 2,2 HIERRO

Código	Longitud mm
BA-T2225	25
BA-T2232	32
BA-T2238	38
BA-T2245	45
BA-T2250	50
BA-T2257	57
BA-T2264	64

CLAVO T Ø 2,2 ACERO

Código	Longitud mm
BA-ST2218	18
BA-ST2225	25
BA-ST2232	32
BA-ST2238	38
BA-ST2245	45
BA-ST2250	50
BA-ST2257	57
BA-ST2264	64



MODELO BEX-T2264D2
CLAVO CLAVO T 18 - 64 mm
CAPACIDAD 80 clavos
PESO 2,70 Kg
DIMENSIONES 320 x 95 x 320 mm
CONSUMO 3 litros/operación
SEGURO POR CONTACTO
INDICADOR DE CLAVO AGOTADO
SALIDA DE AIRE SUPERIOR ORIENTABLE
GAFAS DE SEGURIDAD. MALETÍN DE PLÁSTICO



18 - 64 mm

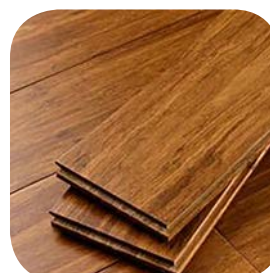

CHAPA W CORRUGADA

CHAPA W CORRUGADA

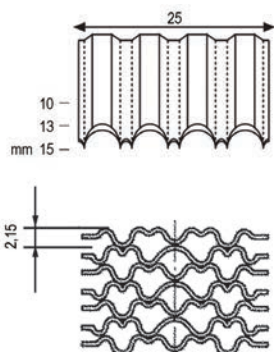

CHAPA W CORRUGADA

Código	Longitud mm
BA-CF2510	10
BA-CF2513	13
BA-CF2515	15



MODELO BEX-SC2515A1
CLAVO CHAPA W CORRUGADA 10 - 15 mm
CAPACIDAD 62 clavos
PESO 1,30 Kg
DIMENSIONES 300 x 82 x 283 mm
CONSUMO 1,60 litros/operación
SEGURO POR CONTACTO
GATILLO CON SELECTOR DE DISPARO ÚNICO O CONTÍNUO
SALIDA DE AIRE TRASERA ORIENTABLE
GAFAS DE SEGURIDAD. MALETÍN DE PLÁSTICO



10 - 15 mm

CLAVO EN PEINE 22°

CLAVOS EN PEINE 22°

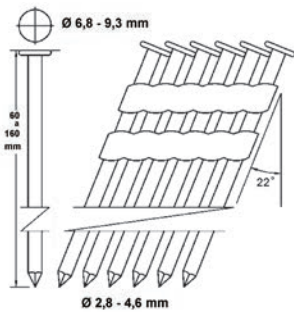

MODELO BEX-A2290A1
CLAVO PEINE 22° 60 - 90 mm
 Ø CLAVO **Ø 2,8 - 3,8 mm**
 Ø CABEZA CLAVO **Ø 6,8 - 8,6 mm**
CAPACIDAD 64 clavos
PESO 3,80 Kg
DIMENSIONES 538 x 117 x 351 mm
CONSUMO 2,25 litros/operación
 SEGURO POR CONTACTO
 SISTEMA DE REGULACIÓN DE PROFUNDIDAD
 GATILLO CON SELECTOR DE DISPARO ÚNICO O CONTÍNUO
 CARRO CON VISIBILIDAD DE CARGA DE CLAVO
 DETECTOR DE CLAVO AGOTADO CON BLOQUEO DE GATILLO
 CARGA TRASERA CLAVOS CON SISTEMA DESLIZANTE Y BLOQUEO
 PROTECTOR DE NARIZ PARA NO MARCAR SUPERFICIE
 SALIDA DE AIRE SUPERIOR ORIENTABLE
 GAFAS DE SEGURIDAD. CAJA DE CARTÓN

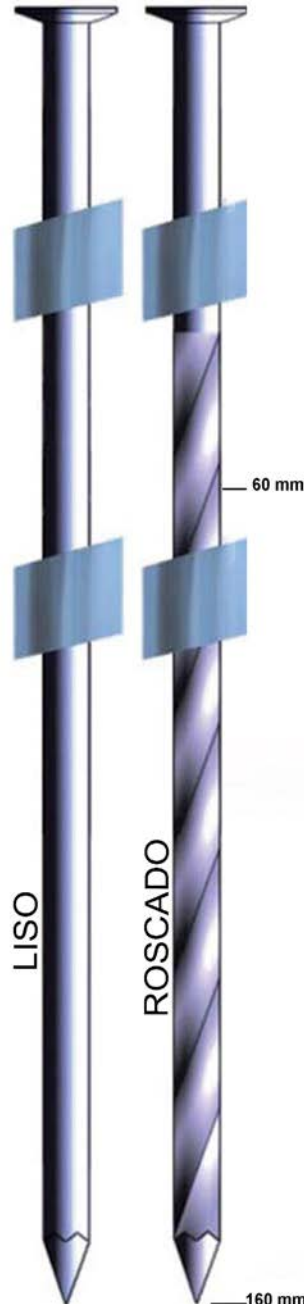

MODELO BEX-A22130A1
CLAVO PEINE 22° 100 - 130 mm
 Ø CLAVO **Ø 3,8 - 4,2 mm**
 Ø CABEZA CLAVO **Ø 8,3 - 8,6 mm**
CAPACIDAD 54 clavos
PESO 6,10 Kg
DIMENSIONES 570 x 144 x 478 mm
CONSUMO 3 litros/operación
 SEGURO POR CONTACTO
 SISTEMA DE REGULACIÓN DE PROFUNDIDAD
 CARRO CON VISIBILIDAD DE CARGA DE CLAVO
 DETECTOR DE CLAVO AGOTADO CON BLOQUEO DE GATILLO
 MANGO LATERAL
 SALIDA DE AIRE SUPERIOR
 GAFAS DE SEGURIDAD. CAJA DE CARTÓN

MODELO BEX-A22160A1
CLAVO PEINE 22° 110 - 160 mm
 Ø CLAVO **Ø 3,8 - 4,6 mm**
 Ø CABEZA CLAVO **Ø 8,3 - 9,3 mm**
CAPACIDAD 56 clavos
PESO 6,90 Kg
DIMENSIONES 570 x 144 x 540 mm
CONSUMO 5 litros/operación
 SEGURO POR CONTACTO
 SISTEMA DE REGULACIÓN DE PROFUNDIDAD
 CARRO CON VISIBILIDAD DE CARGA DE CLAVO
 DETECTOR DE CLAVO AGOTADO CON BLOQUEO DE GATILLO
 MANGO LATERAL
 SALIDA DE AIRE SUPERIOR
 GAFAS DE SEGURIDAD. CAJA DE CARTÓN

60 - 90 mm



100 - 130 mm



110 - 160 mm



CLAVO PEINE 22°			CLAVO PEINE 22°			CLAVO PEINE 22°		
Código	Ø / Longitud mm	Tipo	Código	Ø / Longitud mm	Tipo	Código	Ø / Longitud mm	Tipo
BA-CP222860R	2,8 x 60	Roscado	BA-CP223190R	3,1 x 90	Roscado	BA-CP2238130L	3,8 X 130	Liso
BA-CP222870R	2,8 x 70	Roscado	BA-CP2234100R	3,4 x 100	Roscado	BA-CP2238130R	3,8 x 130	Roscado
BA-CP222875R	2,8 x 75	Roscado	BA-CP2238110L	3,8 x 110	Liso	BA-CP2242145L	4,2 x 145	Liso
BA-CP223180R	3,1 x 80	Roscado	BA-CP2238120L	3,8 x 120	Liso	BA-CP2242160L	4,2 x 160	Liso
			BA-CP2238120R	3,8 x 120	Roscado			

Presión de aire de 7 a 8 Kg/cm². Manguera de Ø interior de 10 mm. Rosca entrada de 1/4

CLAVO ELECTROSOLDADO EN BOBINA



MODELO **BEX-C2965D1**
CLAVO **CLAVO EN BOBINA 45 - 65 mm**
Ø CLAVO **Ø 2,3 - 2,9 mm**
Ø CABEZA CLAVO **Ø 5 - 7 mm**
CAPACIDAD **250 - 400 clavos**
PESO **2,10 Kg**
DIMENSIONES **317 x 128 x 278 mm**
CONSUMO **2,20 litros/operación**

SEGURO POR CONTACTO
SISTEMA DE REGULACIÓN DE PROFUNDIDAD
GATILLO CON SELECTOR DE DISPARO ÚNICO O CONTÍNUO
TAMBOR CON VISIBILIDAD DE CARGA DE CLAVO
TAMBOR REGULABLE SEGÚN LONGITUD DE CLAVO
PROTECTOR DE NARIZ PARA NO MARCAR SUPERFICIE
SALIDA DE AIRE SUPERIOR ORIENTABLE
GAFAS DE SEGURIDAD. MALETÍN DE PLÁSTICO

45 - 65 mm



CLAVO EN BOBINA

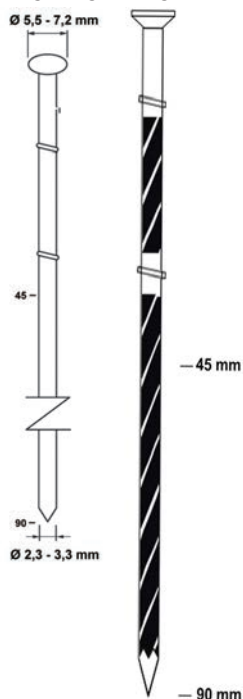

MODELO **BEX-C3375A1**
CLAVO **CLAVO EN BOBINA 45 - 75 mm**
Ø CLAVO **Ø 2,3 - 3,3 mm**
Ø CABEZA CLAVO **Ø 5,7 - 7,3 mm**
CAPACIDAD **225 - 300 clavos**
PESO **2,90 Kg**
DIMENSIONES **330 x 132 x 280 mm**
CONSUMO **3 litros/operación**

SEGURO POR CONTACTO
SISTEMA DE REGULACIÓN DE PROFUNDIDAD
GATILLO CON SELECTOR DE DISPARO ÚNICO O CONTÍNUO
TAMBOR CON VISIBILIDAD DE CARGA DE CLAVO
TAMBOR REGULABLE SEGÚN LONGITUD DE CLAVO
PROTECTOR DE PLÁSTICO EN NARIZ PARA NO MARCAR
SALIDA DE AIRE SUPERIOR ORIENTABLE
GAFAS DE SEGURIDAD. CAJA DE CARTÓN

45 - 75 mm



CLAVO ROSCADO EN BOBINA

Código	Ø / Longitud mm
BA-C2545R	2,5 x 45
BA-C2550R	2,5 x 50
BA-C2560R	2,5 x 60
BA-C2565R	2,5 x 65
BA-C2870R	2,8 x 70
BA-C2875R	2,8 x 75
BA-C3180R	3,1 x 80
BA-C3185R	3,1 x 85
BA-C3190R	3,1 x 90

MODELO **BEX-C3390A3**
CLAVO **CLAVO EN BOBINA 45 - 90 mm**
Ø CLAVO **Ø 2,5 - 3,3 mm**
Ø CABEZA CLAVO **Ø 5,7 - 7,5 mm**
CAPACIDAD **200 - 300 clavos**
PESO **3,90 Kg**
DIMENSIONES **368 x 149 x 355 mm**
CONSUMO **4 litros/operación**

SEGURO POR CONTACTO
SISTEMA DE REGULACIÓN DE PROFUNDIDAD
GATILLO CON SELECTOR DE DISPARO ÚNICO O CONTÍNUO
TAMBOR CON VISIBILIDAD DE CARGA DE CLAVO
TAMBOR REGULABLE SEGÚN LONGITUD DE CLAVO
SALIDA DE AIRE SUPERIOR ORIENTABLE
GAFAS DE SEGURIDAD. CAJA DE CARTÓN

45 - 90 mm



KIT CLAVADORA DE PALMA

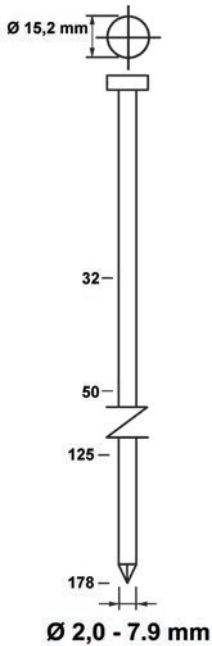

MODELO **BEX-PNC1**
 CAPACIDAD **Clavo de 32 a 178 mm**
 PESO **1,30 Kg**
 DIMENSIONES **132 x 124 x 82 mm**
 CONSUMO **0,5 litros/operación**
PARA UNA FIJACIÓN RÁPIDA DE CLAVOS A GRANEL
 SALIDA DE AIRE INFERIOR
 MALETÍN DE PLÁSTICO

BOQUILLAS	Ø Cabeza mm	Ø Clavo mm	Longitud clavo
-	Hasta 15,20	4,88 - 7,90	102 - 178 mm
Magnética	Hasta 8,74	2,87 - 4,11	50 - 90 mm
Magnética	Hasta 4,90	2 - 3,33	32 - 64 mm
Boquilla martillo			



EXTRACTOR DE CLAVOS

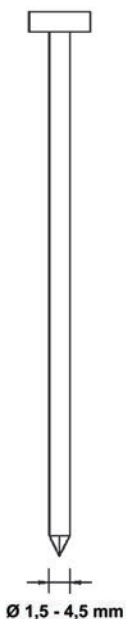

MODELO **BEX-PULLER**
 CAPACIDAD **Clavo Ø 1,5 - 4,5 mm**
 PESO **0,90 Kg**
 DIMENSIONES **242 x 55 x 230 mm**
 CONSUMO **0,5 litros/operación**
EXTRACTOR DE CLAVOS
 SALIDA DE AIRE SUPERIOR ORIENTABLE
 CAJA DE CARTÓN

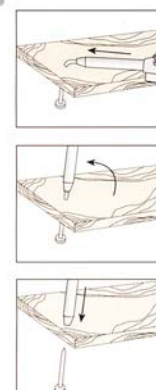

Presión de aire de 6 a 7 Kg/cm², manguera de Ø interior de 8 mm. Rosca entrada de 1/4

LARWIND



BIAX

Professional Power

AMOLADORAS, LIMADORAS MÁQUINAS DE DESBASTE

Herramienta neumática para profesionales

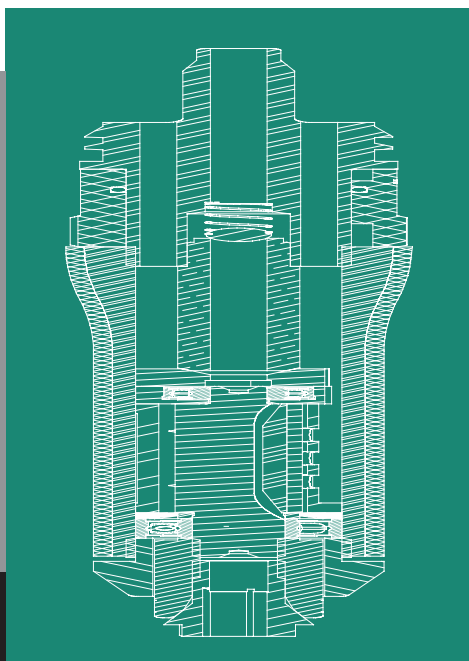

Resistente · Consistente · Comprobado



Made in Germany



BIAX – Calidad desde 1919

Schmid & Wezel fué una de las primeras compañías en trabajar con herramientas neumáticas y liderar como pioneros el trabajo de campo en la materia.

La compañía es ejemplo de precisión, calidad y colaboración desde 1919. En cualquier conversación respecto a herramienta neumática en el mundo, la marca BIAX es a menudo el punto principal de conversación.

Es por ello que ofrecemos un producto de calidad superior con el propósito de la perfección técnica. Estas virtudes han sido la base y garantía de nuestro éxito desde 1919.

BIAX – "Partner" de la industria

Durante el desarrollo y la producción de una herramienta para uso industrial, se debe saber que es lo necesario y ser receptivo con el mercado.

Las herramientas BIAX cumplen con las demandas del mercado y los requerimientos y deseos de nuestros "partners". Es por ello que BIAX ha producido frecuentemente innovaciones en el campo industrial.

Nuestros centros de desarrollo están actualmente produciendo productos que cumplirán futuros requerimientos.

Ofrecemos completas soluciones y servicios.

BIAX – Destacamos por nuestra Tecnología y Calidad

La tecnología superior de los productos BIAX es especialmente evidente en los numerosos y cuidadosos detalles. Utilizamos materiales de alta calidad en la fabricación de nuestros equipos, estando diseñados para cumplir los requerimientos ergonómicos del operario.

Debemos mencionar la facilidad de uso y la fiabilidad a largo plazo. ¡Para nosotros es evidente. Para usted, es indispensable!

El futuro con BIAX

Entre nuestros productos encontrará lo que usted necesita en su empresa sobre herramientas neumáticas.

No dude en contactar con nosotros en caso de que no encuentre la herramienta que necesita.



Herramienta neumática BIAX
Una clase por sí misma

www.biax.de



Calidad -
Made in Germany

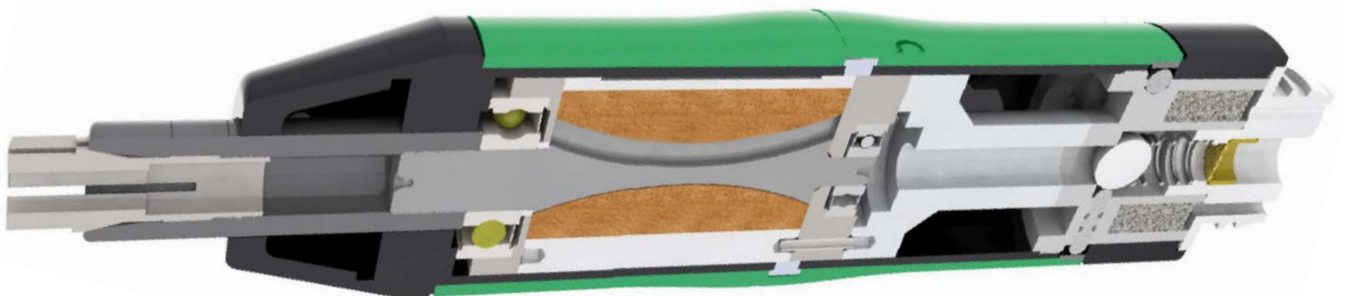

Amoladoras oil-free - para operaciones de desbaste fino

TVD 3-100/2



TVD 3-100/2

Con una velocidad de 100.000 min⁻¹ y un rodamiento elástico, puede alcanzar una óptima calidad en el acabado de superficies con un ruido mínimo. Gracias a la turbina es posible su uso sin aceite lubricante. Sin marcas de desbaste para un trabajo mas fino.

T 3-65 S



T 3-65 S

Esta turbina de 65.000 min⁻¹ de nuevo desarrollo y bajo mantenimiento es muy potente. Ergonómica y con un compacto diseño, gracias al doble rodamiento es posible trabajar rápidamente.

T 365/2



T 365/2

La turbina nos indica que no necesita lubricación y el freno de funcionamiento nos proporciona un alto nivel de seguridad. El freno centrífugo asegura una velocidad constante incluso bajo cargas diferentes y conlleva a una reducción del consumo de aire. El rodamiento de eje elástico mejora la calidad del acabado, reduciendo el desgaste de la fresa.

T 6-50 S



T 6-50 S

Con el mismo diseño ergonómico que el modelo T S 3-65 y sin necesidad de lubricación, con freno neumático y silenciosa. Desarrollado específicamente para el uso con ejes hasta 6 mm. Ideal para su uso en moldes.

TSD 385



TSD 385 / TSH 385

Amoladora con motor de aletas exento de lubricación. Al igual que las unidades de turbina, la máquina no necesita lubricación. Tiene la misma durabilidad que las herramientas con motor de aletas que necesitan lubricación. Con el doble rodamiento esta herramienta es adecuada para trabajos intensos.

(TSH 385 - modelo con palanca)

Modelo	TVD 3-100/2	T 3-65 S	T 365/2	TSD 385	TSH 385	T 6-50 S
Valvula	Tipo Roll	Tipo Roll	Palanca	Tipo Roll	Palanca	Tipo Roll
Salida de aire	Delantero	Trasero	Trasero	Trasero	Trasero	Trasero
Rod. delantero	Elastico	Por pares	Elastico	Por pares	Por pares	Por pares
[min ⁻¹]	100.000	65.000	65.000	85.000	85.000	50.000
Potencia[Watt]	80	80	80	100	100	150
Consumo [l/min]	180	250	180	170	170	270
Nivel de ruido [db (A)]	70	70	70	74	74	70
Peso [g]	250	390	220	190	210	400
Max. anclaje. [mm]	3	3	3	3	3	6
Max.herramienta-Ø[mm]	-	-	-	-	-	-
Herramienta HM	3	3	6	4	4	6
Muela de perfil	5	6	8	6	6	10
Discos de muela	-	-	-	-	-	-
Pinza	ZG 5/3 mm	ZG 5/3 mm	ZG 5/3 mm	ZG 5/3 mm	ZG 5/3 mm	ZG 4/6 mm
Manguera	001366537	001367502	001366594	001366576	001366576	001367503
	Incluido	Incluido	Incluido	Incluido	Incluido	Incluido
Referencia	150149906	150149810	150149730	150001710	150001700	150149820

Dimensiones y despieces bajo requerimiento.

Para pulido fino, trabajos de fresado y grabado. 85.000 min⁻¹

SRD 3-85/2 – SRH 3-85/2

Esta máquina puede ser equipada con rodamientos pareados de alto rendimiento en vez de simples y es por lo tanto ideal para un uso prolongado y con cargas extremas.

Es fácil de manejar, ligera y ergonómica. Esta amoladora produce un pulido muy preciso debido a su alta velocidad y por lo tanto es ideal para trabajos finos, fresado y grabado.

La máquina está disponible en las siguientes variantes:

Rodamiento: Simple o Doble
Válvula: Rotativa Roll o Palanca
Salida de aire: Trasera o Delantera

SRD 3-85/2



SRH 3-85/2

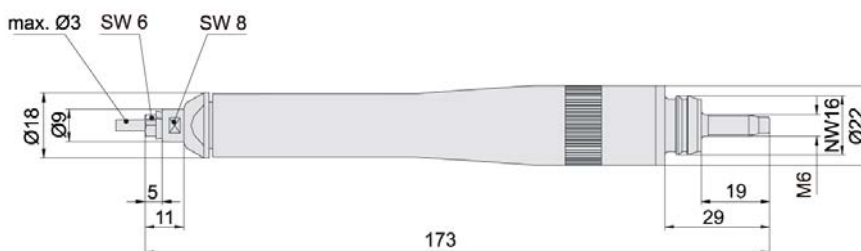

SRD 3-85/2

Modelo	SRD 3-85/2	SRD 3-85/2D	SVD 3-85/2	SVD 3-85/2D	SRH 3-85/2	SRH 3-85/2D	SVH 3-85/2	SVH 3-85/2D
Válvula	Roll	Roll	Roll	Roll	Palanca	Palanca	Palanca	Palanca
Salida de aire	Trasera	Trasera	Delantera	Delantera	Trasera	Trasera	Delantera	Delantera
Rod. delantero	Simple	Por pares	Simple	Por pares	Simple	Por pares	Simple	Por pares
[min ⁻¹]	85.000	85.000	85.000	85.000	85.000	85.000	85.000	85.000
Potencia [Watt]	80	80	80	80	80	80	80	80
Consumo [l/min]	170	170	170	170	170	170	170	170
Nivel de ruido [db (A)]	76	76	78	78	76	76	78	78
Peso [g]	130	140	180	190	170	170	210	220
Max. anclaje. [mm]	3	3	3	3	3	3	3	3
Max. herramienta-Ø [mm]								
Herramienta HM	4	4	4	4	4	4	4	4
Muela de perfil	6	6	6	6	6	6	6	6
Discos de muela	-	-	-	-	-	-	-	-
Pinza	ZG 5/3 mm	ZG 5/3 mm	ZG 5/3 mm	ZG 5/3 mm	ZG 5/3 mm	ZG 5/3 mm	ZG 5/3 mm	ZG 5/3 mm
Manguera	001366595	001366595	001366537	001366537	001366595	001366595	001366539	001366539
	Incluido	Incluido	-	-	Incluido	Incluido	-	-
Referencia	150001060	150001035	150001085	150001080	150001065	150001040	150001070	150001075

Dimensiones y despieces bajo requerimiento.

BIAX - Amoladoras de altas revoluciones. 55.000 min⁻¹

Standard



Auto-Lock



KE-System



SRD 3-55/2

Ligera, con un motor fiable de baja vibración; se asegura una alta precisión y una larga vida útil. Gracias a su ligereza y ergonomía, se disminuye el cansancio producido y le permite llevar a cabo delicadas operaciones de desbarbado. Puede manejarse como un lápiz, siendo apta para trabajos finos, fresado y operaciones de grabado.

SRD 3-55/2 S

El exclusivo sistema de cambio rápido de fresas Quick-Change trabaja con herramientas estándares como fresas de HM o fresas de muela. Sus ventajas son:

- No tener que abrir y cerrar la pinza con las llaves, ahorrando tiempo y aumentando la productividad.
- El no tener que usar pinzas representa un ahorro de costos.

SRD 3-55/2 KE

La máquina es el modelo estándar SRD 3-55/2 equipada con un accesorio ajustable para uso como biseladora.

Dispone de diferentes huecos que dan como resultado diferentes chaflanes.

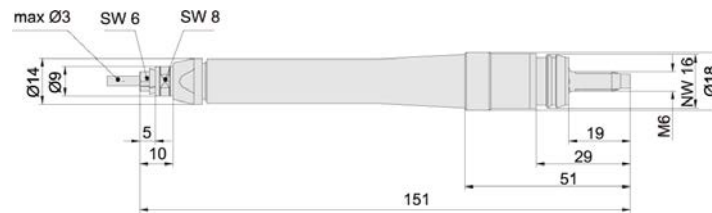

SRD 3-55/2

Modelo	SRD 3-55/2	SRD 3-55/2 S	SRD 3-55/2 KE
Válvula	Roll	Roll	Roll
Salida de aire	Trasera	Trasera	Trasera
Rod. delantero	Simple	Simple	Simple
[min ⁻¹]	55.000	55.000	55.000
Potencia [Watt]	60	60	60
Consumo [l/min]	170	170	170
Nivel de ruido [db (A)]	74	74	74
Peso [g]	93	103	95
Max. anclaje. [mm]	3	3	3
Max.herramienta-Ø [mm]			
Herramientas - HM	6	4	TCA 0303-63 incl.
Muela de perfil	8	8	-
Discos de muela	-	-	-
Pinza	ZG 5/3 mm	-	ZG 5/3 mm
Manguera	001366595 Incluido	001366595 Incluido	001366595 Incluido
Referencia	150000925	150000935	150000965

Dimensiones y despieces bajo requerimiento.

Amoladoras de alta potencia. 45.000 min⁻¹

SRD 6-45/2 – SRH 6-45/2

Esta resistente amoladora es la sucesora mejorada de la amoladora recta SRD 645.

A pesar de las altas velocidades de 45.000 min⁻¹, logra una potencia de 260 w. Con este desarrollo, especialmente la relación entre rendimiento y consumo se ha mejorado aún más. El ligero peso y el diseño ergonómico garantiza un manejo perfecto.



SRD 6-45/2

SRH 6-45/2 **SL**- SRD 6-45/2 **SL**

Esta amoladora BIAx tiene un rodamiento flotante especial, con lo que conseguimos evitar marcas y crear un buen acabado superficial. Con bajo nivel de ruido.



SRD 6-45/2 **SL**
Baja vibración

SRD 3-45/2 – SRH 3-45/2

Un acabado similar al logrado con el SRD 6-45/2, pero con un eje de la herramienta más largo y delgado con el fin de realizar trabajos en áreas de difícil acceso.



SRD 3-45/2

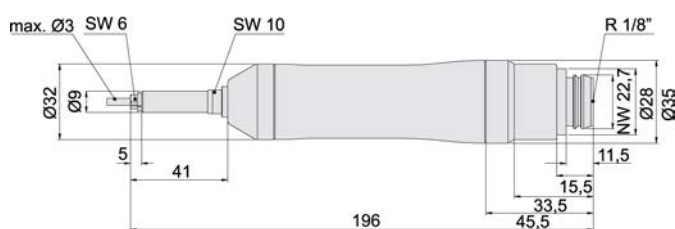

SRD 3-45/2

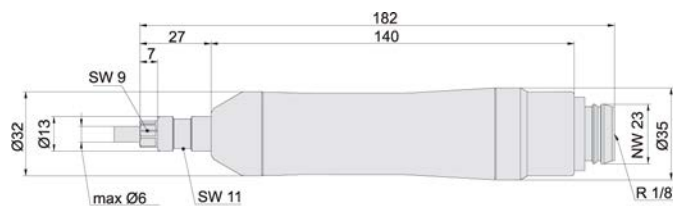

SRD 6-45/2

Modelo	SRD 6-45/2	SRH 6-45/2	SRD 6-45/2 SL	SRH 6-45/2 SL	SRD 3-45/2	SRH 3-45/2
Valvula	Roll	Palanca	Roll	Palanca	Roll	Palanca
Salida de aire	Trasera	Trasera	Trasera	Trasera	Trasera	Trasera
Rod. delantero	Simple	Simple	Flotante	Flotante	Simple	Simple
[min ⁻¹]	45.000	45.000	45.000	45.000	45.000	45.000
Potencia[Watt]	260	260	260	260	260	260
Consumo [l/min]	380	380	380	380	380	380
Nivel de ruido [db (A)]	76	76	76	76	76	76
Peso [g]	310	360	590	610	310	360
Max. anclaje. [mm]	6	6	6	6	3	3
Max. herramienta-Ø [mm]						
Herramientas - HM	8	8	8	8	6	6
Muelas de perfil	10	10	10	10	10	10
Discos de muela	-	-	-	-	-	-
Pinza	ZG 4/6 mm	ZG 4/6 mm	ZG 4/6 mm	ZG 4/6 mm	ZG 5/3 mm	ZG 5/3 mm
Manguera	001366577	001366577	001366577	001366577	001366577	001366577
Referencia	150010750	150010760	150010755	150010765	150010770	150010780

Dimensiones y despieces bajo requerimiento.

El modelo universal. 30.000 min⁻¹

SRD 8-30/2



SRD 8-30/2 SRH 8-30/2
SARD 830 SARH 830

Debido a su resistencia y su potencia, esta máquina puede utilizarse en numerosos trabajos y con herramientas de 3-8 mm de diámetro del eje. Esta máquina es sinónimo de resistencia y potencia, cumpliendo con todos los requisitos de ligereza y ergonomía. Para aplicaciones más exigentes, está disponible una versión con doble rodamiento.

SBRD 830



SBRD 830 SBRH 830

Sobre la base del modelo SRD 8-30 / 2, esta máquina ha sido diseñada para cargas extremas de trabajo. El diseño extendido permite el uso con ambas manos. El doble rodamiento aumenta la vida útil. Ideal para trabajos con piezas de fundición.

SVKH 630



SVKH 630

Manejabilidad y potencia están unidos en esta máquina. Se caracteriza por su compacto diseño en relación a su potencia y el escape de aire delantero.

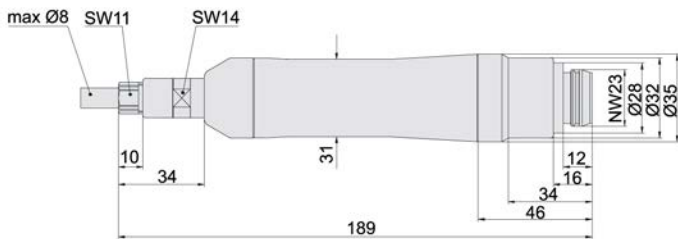

SRD 8-30/2

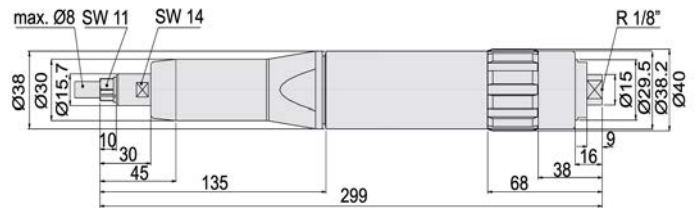

SBRD 830

Modelo	SRD 8-30/2	SRH 8-30/2	SARD 830	SARH 830	SBRD 830	SBRH 830	SVKH 630
Válvula	Roll	Palanca	Roll	Palanca	Roll	Palanca	Palanca
Salida de aire	Trasera	Trasera	Trasera	Trasera	Trasera	Trasera	Delantera
Rod. delantero	Simple	Simple	Por pares	Por pares	Por pares	Por pares	Simple
[min ⁻¹]	30.000	30.000	30.000	30.000	30.000	30.000	30.000
Potencia [Watt]	240	240	260	260	260	260	280
Consumo [l/min]	450	450	400	400	400	400	420
Nivel de ruido [db (A)]	76	76	75	75	75	75	78
Peso [g]	370	410	500	520	720	750	360
Max. anclaje. [mm]	8	8	8	8	8	8	6
Max.herramienta-Ø[mm]							
Herramientas - HM	10	10	10	10	10	10	10
Muelas de perfil	16	16	16	16	16	16	16
Discos de muela	32	32	32	32	32	32	32
Pinza	ZG 7/6 mm	ZG 7/6 mm	ZG 7/6 mm	ZG 7/6 mm	ZG 7/6 mm	ZG 7/6 mm	ZG 7/6 mm
Manguera	001366577	001366577	001366505	001366505	001366505	001366505	001366502
Referencia	150010920	150010925	150012005	150012015	150012022	150012032	150011850

Dimensiones y despieces bajo requerimiento.

SRD 8-30/2 SL SRH 8-30/2 SL

Esta amoladora BIAX tiene un rodamiento flotante, con el que conseguimos un excelente acabado superficial.

SRD 8-30/2 SL
Baja vibración



SRD 6-30/2 SRH 6-30/2

Esta resistente amoladora es la sucesora mejorada de la amoladora recta SRD 630. A pesar de tener 30.000 min⁻¹ este modelo de altas prestaciones alcanza una potencia 150 W. Durante el desarrollo, la relación Potencia/Consumo ha mejorado especialmente aún más. El ligero peso y el diseño ergonómico garantizan un manejo perfecto.

SRD 6-30/2



SRD 3-30/2

Similar al modelo SRD 6-30 / 2, dispone de un eje prolongado para operar en lugares de difícil acceso.

SRD 3-30/2

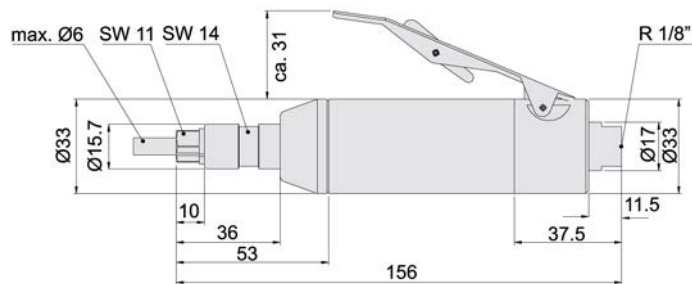

SVKH 630

Modelo	SRD 8-30/2 SL	SRH 8-30/2 SL	SRD 6-30/2	SRH 6-30/2	SRD 3-30/2
Válvula	Roll	Palanca	Roll	Palanca	Roll
Salida de aire	Trasera	Trasera	Trasera	Trasera	Trasera
Rod. delantero	Flotante	Flotante	Doble	Doble	Doble
[min ⁻¹]	30.000	30.000	30.000	30.000	30.000
Potencia [Watt]	240	240	150	150	150
Consumo [l/min]	450	450	370	370	370
Nivel de ruido [db (A)]	76	76	74	74	74
Peso [g]	500	540	335	390	345
Max. anclaje. [mm]	8	8	6	6	3
Max.herramienta-Ø[mm]					
Herramientas - HM	10	10	8	8	6
Muestras de perfil	16	16	12	12	10
Discos de muela	32	32	-	-	-
Pinza	ZG 7/6 mm	ZG 7/6 mm	ZG 4/6 mm	ZG 4/6 mm	ZG 5/3 mm
Manguera	001366577	001366577	001366577	001366577	001366577
Referencia	150010922	150010926	150011520	150011510	150011522

Dimensiones y despieces bajo requerimiento.

Para distancias cortas o largas 20.000 min⁻¹

SRD 8-20/2



SRH 8-20/2 SL
Baja vibración



SRD 8-20/2 L 100



SRD 8-20/2 SRH 8-20/2

Sobre la versión básica del motor compacto, esta amoladora recta de diseño ergonómico está disponible en tres tipos diferentes. Todos los modelos tienen una salida de escape con silenciador y también están disponibles con palanca de seguridad.

SRD 8-20/2 SL SRH 8-20/2 SL

Esta potente máquina está diseñada con un rodamiento flotante. De esta manera su durabilidad, incluso con un trabajo intenso, se ha mejorado considerablemente.

SRD 8-20/2 L 100 bzw. L 200 SRH 8-20/2 L 100 bzw. L 200

La máquina está disponible en dos versiones: Medio (L100) y Largo (L200), y por lo tanto, es especialmente adecuado para trabajar en lugares de difícil acceso.

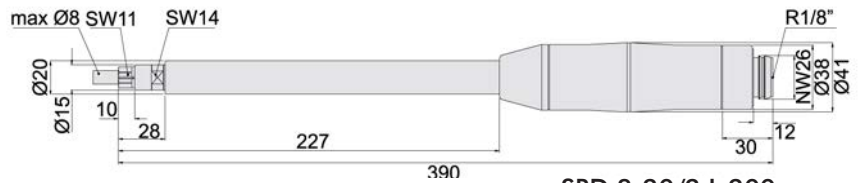

SRD 8-20/2 L 200

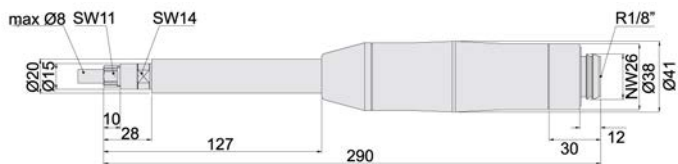

SRD 8-20/2 L 100

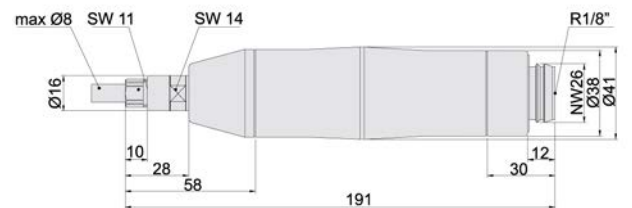

SRD 8-20/2

Modelo	SRD 8-20/2	SRH 8-20/2	SRD 8-20/2 SL	SRH 8-20/2 SL	SRD 8-20/2 L100	SRH 8-20/2 L100	SRD 8-20/2 L200	SRH 8-20/2 L200
Válvula	Roll	Palanca	Roll	Palanca	Roll	Palanca	Roll	Palanca
Salida de aire	Trasera	Trasera	Trasera	Trasera	Trasera	Trasera	Trasera	Trasera
Rod. delantero	Simple	Simple	Flotante	Flotante	Elástico	Elástico	Elástico	Elástico
[min ⁻¹]	20.000	20.000	20.000	20.000	20.000	20.000	20.000	20.000
Potencia [Watt]	300	300	300	300	300	300	300	300
Consumo [l/min]	500	500	500	500	500	500	500	500
Nivel de ruido [db (A)]	74	74	74	74	74	74	74	74
Peso [g]	570	620	630	680	750	790	940	980
Max. anclaje. [mm]	8	8	8	8	8	8	8	8
Max.herramienta-Ø[mm]								
Herramientas - HM	12	12	12	12	12	12	12	12
Muelas de perfil	24	24	24	24	24	24	24	24
Discos de muela	40	40	40	40	40	40	40	40
Pinza	ZG 7/6 mm	ZG 7/6 mm	ZG 7/6 mm	ZG 7/6 mm	ZG 7/6 mm	ZG 7/6 mm	ZG 7/6 mm	ZG 7/6 mm
Manguera	001366578	001366578	001366578	001366578	001366578	001366578	001366578	001366578
Referencia	150020700	150020800	150020705	150020805	150020710	150020810	150020720	150020820

Dimensiones y despieces bajo requerimiento.

Los robustos 20.000 min⁻¹

SARD 820 SARH 820

Basada en el potente modelo de 20.000 rpm SRD 8-20/2. Los rodamientos dobles en el eje delantero hacen que pueda soportar grandes cargas de trabajo.



SARD 820

SBRD 820 SBRH 820

Diseñada para cargas extremas. El diseño extendido permite el uso con ambas manos. El doble rodamiento aumenta la vida útil incluso en los trabajos en condiciones más duras como mecanizados de desbaste.



SBRD 820

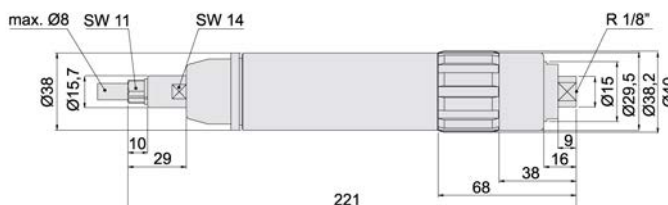

SARD 820

Modelo	SARD 820	SARH 820	SBRD 820	SBRH 820
Válvula	Roll	Palanca	Roll	Palanca
Salida de aire	Trasera	Trasera	Trasera	Trasera
Rod. delantero	Doble	Doble	Doble	Doble
[min ⁻¹]	20.000	20.000	20.000	20.000
Potencia [Watt]	300	300	300	300
Consumo [l/min]	500	500	500	500
Nivel de ruido [db (A)]	73	73	73	73
Peso [g]	770	830	1.040	1.100
Max. anclaje. [mm]	8	8	8	8
Max.herramienta-Ø[mm]				
Herramientas - HM	12	12	12	12
Muelas de perfil	24	24	24	24
Discos de muela	40	40	40	40
Pinza	ZG 7/6 mm	ZG 7/6 mm	ZG 7/6 mm	ZG 7/6 mm
Manguera	001366505	001366505	001366505	001366505
Referencia	150021105	150021125	150021135	150021115

Dimensiones y despieces bajo requerimiento.

Amoladoras de desbaste y pulido desde 10.000 hasta 18.000 min⁻¹

SBRH 818



SRH 10-12/2
SRH 10-15/2



SRH 8-10

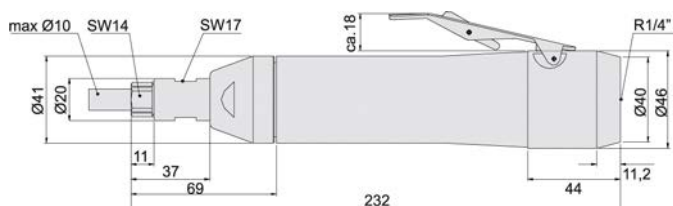

SRH 10-12/2
SRH 10-15/2

SBRH 818

La máquina ideal para las aplicaciones más exigentes, debido a su potente motor. Diseñada para trabajar con ambas manos y con rodamientos dobles de gran rendimiento.

SRH 10-12/2 SRH 10-15/2

Con una base, 2 modelos:
12.000 min⁻¹ ó
15.000 min⁻¹.

SRH 10-15/2 - Con rodamiento elástico para prolongar la vida de las muelas.
SRH 10-12/2 - Rodamiento rígido para cepillados.
Los modelos SRH están equipados con palanca de seguridad.

SRH 8-10

Con una velocidad reducida de 10.000 min⁻¹ y el rodamiento doble, esta máquina es ideal para trabajos exigentes de pulido y rectificado. Ligero peso y bajo nivel de ruido.



Muelas de tungsteno BIAx para un eficiente trabajo de metalurgia.

Modelo	SBRH 818	SRH 10-15/2	SRH 10-12/2	SRH 8-10
Válvula	Palanca	Palanca	Palanca	Palanca
Salida de aire	Trasera	Trasera	Trasera	Trasera
Rod. delantero	Doble	Elástico	Simple	Doble
[min ⁻¹]	18.000	15.000	12.000	10.000
Potencia [Watt]	550	400	400	280
Consumo [l/min]	750	700	700	300
Nivel de ruido [db (A)]	79	80	79	67
Peso [g]	1.440	970	960	645
Max. anclaje. [mm]	8	10	10	8
Max.herramienta-Ø [mm]				
Herramientas - HM	15	15	15	16
Muelas de perfil	30	24	24	24
Discos de muela	40	40	40	40
Pinza	ZG 7/6 mm	ZG 8/6 mm	ZG 8/6 mm	ZG 7/6 mm
Manguera	001366528	001366580	001366580	001366505
Referencia	150021210	150010955	150010950	150010980

Dimensiones y despieces bajo requerimiento.

Amoladoras angulares desde 20.000 hasta 85.000 min⁻¹

WRD 3-85/2 WRH 3-85/2

El cabezal angular reducido hace posible realizar trabajos en lugares de difícil acceso. Al no incorporar piñón ni corona, ya que el motor está situado en el cabezal, disminuye el peso y el costo de su mantenimiento.



WRH 3-85/2

WRD 6-20/3 Z WRH 6-20/3 Z WRD 10-20/3 S WRH 10-20/3 S

Estos potentes y pequeños modelos angulares disponen de robustos piñones y coronas. Equipados con rodamientos dobles adecuados para una transmisión a un par elevado.

El eje está disponible en dos versiones:

- Pinza con 6 mm
- Soporte de rosca M10.



WRD 6-20/3 Z



WRH 10-20/3 S



Las herramientas construidas por y para profesionales deben ser resistentes, duraderas y fiables funcionalmente. Las herramientas BIAX cumplen con estas exigencias.

Modelo	WRD 3-85/2	WRH 3-85/2	WRD 6-20/3 Z	WRH 6-20/3 Z	WRD 10-20/3 S	WRH 10-20/3 S
Válvula	Roll	Palanca	Roll	Palanca	Roll	Palanca
Salida de aire	Trasera	Trasera	Trasera	Trasera	Trasera	Trasera
Rod. delantero	Por pares	Por pares	Por pares	Por pares	Por pares	Por pares
[min ⁻¹]	85.000	85.000	20.000	20.000	20.000	20.000
Potencia [Watt]	100	100	300	300	300	300
Consumo [l/min]	170	170	500	500	500	500
Nivel de ruido [db (A)]	74	74	78	78	78	78
Peso [g]	260	230	730	770	880	920
Anclaje. [mm]	3	3	6	6	M10	M10
Max. herramienta-Ø [mm]						
Herramientas - HM	4	4	12	12	-	-
Muelas de perfil	6	6	24	24	-	-
Discos de resina sint.	-	-	75	75	80	80
Pinza	ZG 5/3 mm	ZG 5/3 mm	ZG 4/6 mm	ZG 4/6 mm	-	-
Manguera	001366595 Incluido	001366595 Incluido	001366578	001366578	001366578	001366578
Referencia	150100315	150100305	150123475	150123485	150123455	150123465

Dimensiones y despieces bajo requerimiento.

Amoladoras angulares hasta 20.000 min⁻¹

WRD 6-20/2 ZL 90
20.000 min⁻¹



WRD 6-20/2 ZL 45
20.000 min⁻¹



WRH 14-13/2
13.000 min⁻¹



WRD 6-20/2 ZL 90 WRH 6-20/2 ZL 90
WRD 6-20/2 ZL 45 WRH 6-20/2 ZL 45

Con un cuello extendido y el cabezal reducido, este modelo es adecuado para trabajos en zonas de difícil alcance y acceso, con alta precisión y potencia.

Dos versiones disponibles:

Versión con la cabeza 90 ° (ZL 90)

Versión con la cabeza 45 ° (ZL 45)

WRH 14-13/2

Esta amoladora angular neumática BIAX tiene la unidad-motor directamente en el cabezal, sin transmisión de piñón y corona.

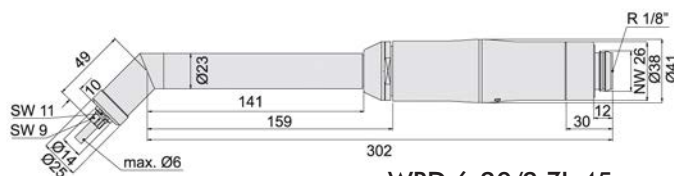

WRD 6-20/2 ZL 45

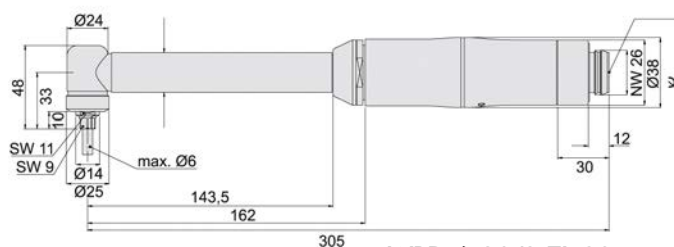

WRD 6-20/2 ZL 90

Modelo	WRD 6-20/2 ZL 90	WRH 6-20/2 ZL 90	WRD 6-20/2 ZL 45	WRH 6-20/2 ZL 45	WRH 14-13/2
Válvula	Roll	Palanca	Roll	Palanca	Palanca
Salida de aire	Trasera	Trasera	Trasera	Trasera	Trasera
Rod. delantero	Simple	Simple	Simple	Simple	Simple
[min ⁻¹]	20.000	20.000	20.000	20.000	13.000
Potencia [Watt]	300	300	300	300	600
Consumo [l/min]	500	500	500	500	700
Nivel de ruido [db (A)]	78	78	78	78	80
Peso [g]	930	960	940	980	1.760
Anclaje. [mm]	6	6	6	6	M14
Max. herramienta-Ø [mm]					
Herramientas - HM	10	10	10	10	-
Muelas de perfil	16	16	16	16	-
Discos de resina sint.	50	50	50	50	115
Pinza	ZG 4/6 mm	ZG 4/6 mm	ZG 4/6 mm	ZG 4/6 mm	-
Manguera	001366578	001366578	001366578	001366578	001366580
Referencia	150123430	150123440	150123490	150123500	150912010

Dimensiones y despieces bajo requerimiento.

Lijadoras de banda

HBH 200

Esta lijadora de banda se caracteriza por su cambio rápido de banda.

Dispone de brazos rectos y en ángulo para anchos de banda de 8, 15 o 20 mm. El intercambio de brazos se realiza de una forma rápida.

HBH 200

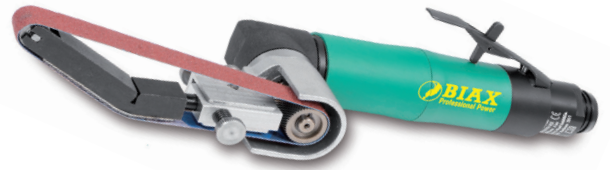

HB 12 S

Su sistema de fijación permite el uso con pequeños anchos de banda sin que ésta se desplace lateralmente. Este sistema garantiza una tensión continua de banda.

Con protección de banda para un uso seguro.

Disponible con arranque por Roll o palanca.

HB 12 S



HB 20

Con el motor en el cabezal no existiendo piñón ni corona. Ancho de banda de 20 mm y brazo fijo es la máquina ideal para trabajos continuos.

HB 15-1

Lijadora de banda más ligera y más compacta para anchos de banda de 8 y 15 mm. Dispone de diferentes brazos en forma recta y en ángulo.

HB 15-1

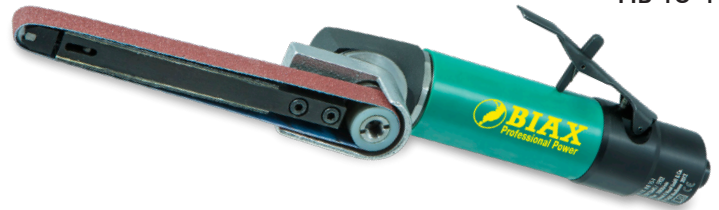

Quien quiere mantener su posición como líder del mercado, debe estar siempre un paso por delante de la competencia.



Modelo	HBH 200	HB 12 S	HB 20	HB 15-1
Válvula	Palanca	Palanca	Palanca	Palanca
Salida de aire	Trasera	Trasera	Trasera	Trasera
Rod. delantero	Por pares	Simple	Simple	Simple
[min ⁻¹]	20.000	20.000	20.000	20.000
Potencia [Watt]	300	300	300	300
Consumo [l/min]	500	500	500	420
Nivel de ruido [db (A)]	78	78	81	78
Peso [g]	870	1.470	1.520	960
Ancho banda max. [mm]	20	12	20	15
Manguera	001366578	001366505	001366505	001366505
Referencia	150123770	150123105	150122602	150123645
	Brazos de lijado no incluidos.		Brazo incluido	Brazo no incluido

Dimensiones y despieces bajo requerimiento.

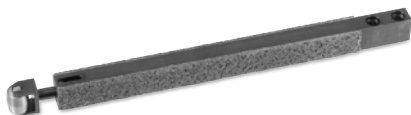
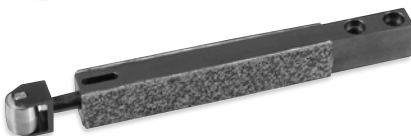
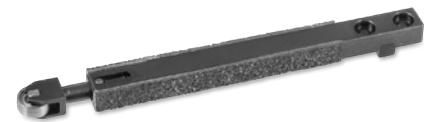

Brazos de lijado para HBH 200

	14,0 mm 4,5 mm	14,0 mm 11,5 mm	14,0 mm 15,5 mm
Modelo	S 8 B	S 15 B	S 20 B
Rueda goma	150124875	150124880	150124885

Modelo	S 8 A	S 15 A	S 20 A
Rueda acero	150124850	150124855	150124860

Modelo	-	S 15 C	S 20 C
Rueda acero	-	150124865	150124870

Brazos de lijado para HB 12 S

Rueda	Ø Rueda	Ancho	Modelo	Referencia
Goma	16 x 3	6	HB 6163	150123320

Goma	25 x 9	6	HB 6259	150123330
------	--------	---	---------	-----------

Acero	8 x 9	12	HB 1289	150123310
-------	-------	----	---------	-----------

Goma	16 x 9	12	HB 12169	150123300
------	--------	----	----------	-----------

Goma	18 x 12	12	HB 121812	150123340
------	---------	----	-----------	-----------

Brazos de lijado HB 15-1

Rueda	Ø Rueda	Ancho	Modelo	Referencia
Acero	11 x 5	8	8 A-1	150122020

Acero	11 x 12	15	15 A-1	150122120
-------	---------	----	--------	-----------

Acero	11 x 12	15	15 C-1	150122320
-------	---------	----	--------	-----------

Acero	11 x 12	15	15 AL-1	150122520
-------	---------	----	---------	-----------

Bandas de lija

Longitud x Ancho	Grano	Referencia.
330 x 8 para S 8 A S 8 B	60	001620509
	120	001620511
	180	001620512
	240	001620513

330 x 15 para S 15 A S 15 B S 15 C	60	001620508
	80	001620515
	120	001620516
	180	001620517
240	001620518	

330 x 20 para S 20 A S 20 B S 20 C	60	001620584
	120	001620586
	180	bajo pedido
	240	bajo pedido

Bandas de lija

Long. x Ancho	Grano	Referencia
610 x 6	60	001620559
	120	001620561
	180	001620562
	240	001620570

610 x 6	60	001620 559
	120	001620 561
	180	001620 562
	240	001620 570

610 x 12	60	001620565
	120	001620567
	180	001620568
	240	001620571

610 x 12	60	001620565
	120	001620567
	180	001620568
	240	001620571

610 x 12	60	001620565
	120	001620567
	180	001620568
	240	001620571

Bandas de lija

Long. x Ancho	Grano	Referencia.
330 x 8	60	001620509
	120	001620511
	180	001620512
	240	001620513

330 x 15	60	001620508
	120	001620516
	180	001620517
	240	001620518

330 x 15	60	001620508
	120	001620516
	180	001620517
	240	001620518

475 x 15	60	001620572
	120	001620573
	180	001620574
	240	001620575

Avellanadores angulares.

BEW 309 E

Avellanador para trabajos en zonas de difícil acceso y agujeros en cruz. La altura de cabeza de 15 mm (sin avellanador) es óptimo para lugares muy estrechos. Ajustable de 0 a 900 min-1.

Esta unidad es silenciosa, ligera y con un consumo de 150 l/min



Avellanado/Agujero-Ø 2-6 mm
(HSS) 001950293 (incl.)
(HM) 001950299
Avellanado/Agujero-Ø 2,5-10 mm
(HSS) 001950297



BEW 309 E

BEW 606

Esta máquina angular permite avellanar en lugares de difícil acceso, tales como agujeros perforados con rebabas. Velocidad ajustable de 0-600 min-1.



Avellanado/Agujero-Ø 3,5-14 mm
Eje hexagonal 6,3 mm 1/4"
001950294 (incl.)



BEW 606

BEW 606 K

Esta variante del modelo BEW 606 es de menor longitud permitiendo realizar más presión para conseguir mayor precisión a la hora de trabajar.



Avellanado/Agujero-Ø 3,5-14 mm
Eje hexagonal 6,3 mm 1/4"
001950294 (incl.)



BEW 606 K

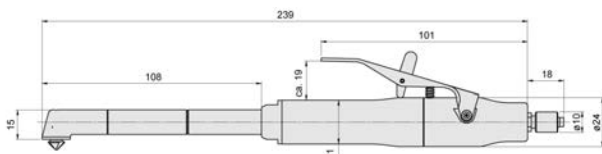

BEW 309 E

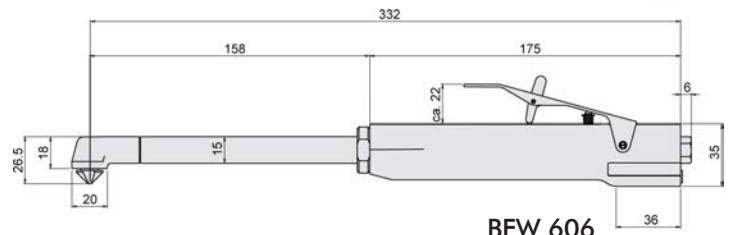

BEW 606

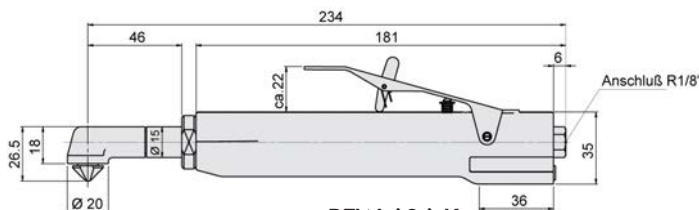
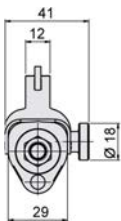

BEW 606 K



Cota A - Consulte tabla

Modelo	BEW 309 E	BEW 606	BEW 606 K	BEW 603
Válvula	Palanca	Palanca	Palanca	Palanca
Salida de aire	Trasera	Trasera	Trasera	Trasera
[min ⁻¹]	0-900	0-600	0-600	0-300
Potencia [Watt]	20	80	80	80
Consumo [l/min]	150	300	300	300
Nivel de ruido [db (A)]	71	71	71	71
Peso [g]	240	810	630	630
Anclaje. [mm]	Hex. 3	Hex. 6,3	Hex. 6,3	Hex. 6,3
Max. Taladro-Ø [mm]	10	14	14	14
Avellanado-Ø [mm]	8 12	15	15	15
Altura cabeza [mm]	20,0 21,5	26,5	26,5	26,5
Manguera	001366549	001366548	001366548	001366548
	Incluido	Incluido	Incluido	Incluido
Referencia	150800726	150810925	150810927	150810926

Dimensiones y despieces bajo requerimiento.

Avellanadores angulares.

BEW 605



BEW 605

Esta máquina angular permite avellanar en lugares de difícil acceso.



Avellanado/Agujero-Ø 3,5-14 mm
(HSS) 001950295
Avellanado/Agujero-Ø 5-24 mm
(HSS) 001950296

BEW 605 K



BEW 605 K

Esta variante del modelo BEW 605 es de menor longitud permitiendo realizar más presión para conseguir mayor precisión a la hora de trabajar.



Avellanado/Agujero-Ø 3,5-14 mm
(HSS) 001950295
Avellanado/Agujero-Ø 5-24 mm
(HSS) 001950296

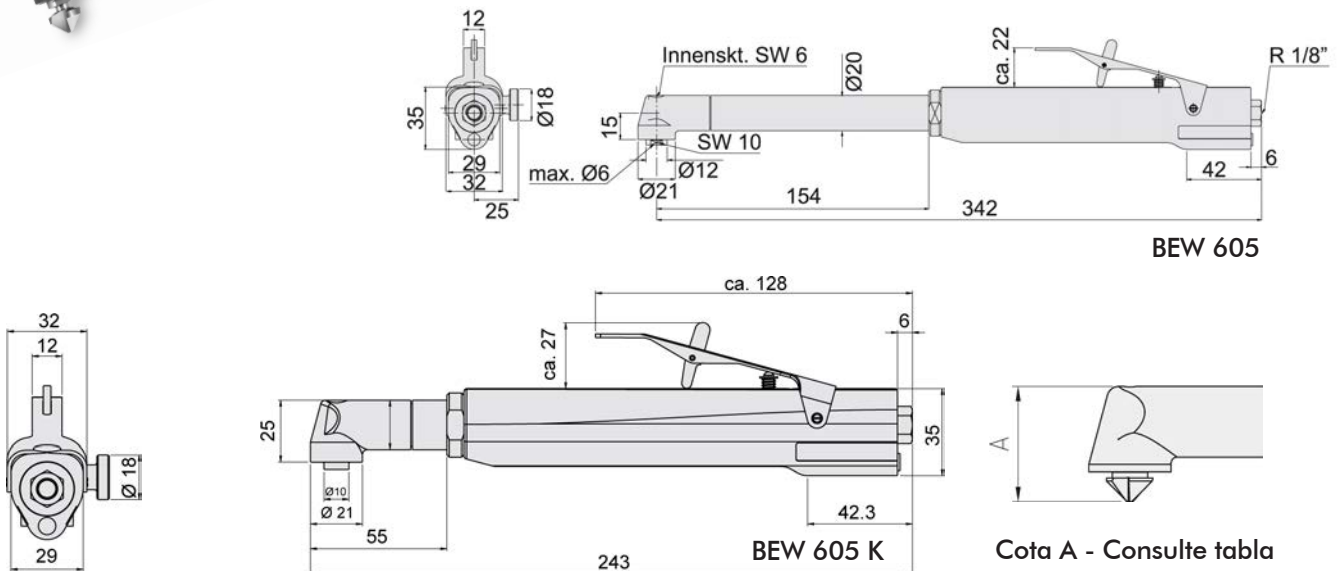

BEW 605

BEW 605 K

Cota A - Consulte tabla

Modelo	BEW 605	BEW 605 K
Válvula	Palanca	Palanca
Salida de aire	Trasera	Trasera
[min ⁻¹] regulable	0-500	0-500
Potencia [Watt]	80	80
Consumo [l/min]	300	300
Nivel de ruido [db (A)]	71	71
Peso [g]	820	620
Anclaje. [mm]	6	6
Max. Taladro-Ø [mm]	24	24
Avellanado-Ø [mm]	15 25	15 25
Altura cabeza [mm]	40 48	40 48
Pinza	6 mm	6 mm
Manguera	001366548 Incluido	001366548 Incluido
Referencia	150810930	150810931

Dimensiones y despieces bajo requerimiento.

Avellanadores rectos.

BE 309 BE 805 BE 1005

Disponibles tres versiones de avellanadores rectos para distintos tipos de agujeros.
El arranque por contacto hace que sea más fácil manejar la herramienta permitiendo regular la velocidad.

BEG 309

Versión con arranque por palanca.

para BE 309 BEG 309



Avellanado/Agujero-Ø 2-5,5 mm
(HSS) 001950292

para BE 805



Avellanado/Agujero-Ø 3,5-14 mm
(HSS) 001950290
Avellanado/Agujero-Ø 5-24 mm
(HSS) 001950291

para BE 1005



Avellanado/Agujero-Ø 6-29 mm
(HSS) 001950341

Disponemos de puntas de avellanadores especiales bajo pedido.

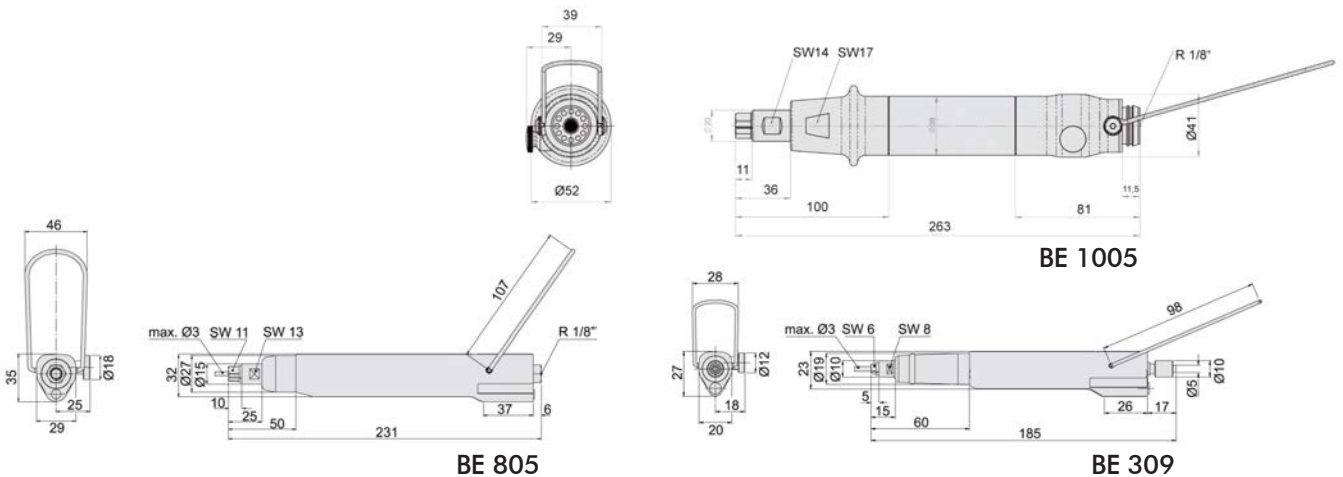

Modelo	BE 309	BEG 309	BE 805	BE 1005
Válvula	Contacto	Palanca	Contacto	Contacto
Salida de aire	Trasera	Trasera	Trasera	Trasera
[min ⁻¹] regulable	0-900	0-900	0-500	0-550
Potencia [Watt]	20	20	80	200
Consumo [l/min]	150	150	280	450
Nivel de ruido [db (A)]	71	71	71	76
Peso [g]	180	250	520	920
Max. anclaje. [mm]	3	3	8	10
Max. Taladro-Ø [mm]	5,5	5,5	24	29
Avellanado-Ø [mm]	6	6	15 25	30
Pinza	ZG 5/3 mm	ZG 5/3 mm	ZG 7/8 mm	ZG 8/10 mm
Manguera	001366549 Incluido	001366549 Incluido	001366548 Incluido	001366578 Incluido
Referencia	150800710	150800745	150810901	150800800

Dimensiones y despieces bajo requerimiento.

Herramientas de cepillado.

BE 805 H



BE 805 H

Esta herramienta es una variante del modelo BE 805, que en lugar de arranque por contacto dispone de arranque por palanca. El mando lateral permite cambiar el sentido de giro. Idónea para cepillados de orificios. Con el cambio de sentido de giro se aumenta la duración del cepillo.

BWH 6-25/2 K 90



BWH 6-25/2

Para trabajos en lugares difíciles de alcanzar, este taladro ó cepillo angular es idóneo gracias a su largo eje. Versiones disponibles: 90 ° o 45 °.

Esta herramienta puede ser utilizada para desbarbado, limpieza superficial y acabado de metales, plásticos y madera.

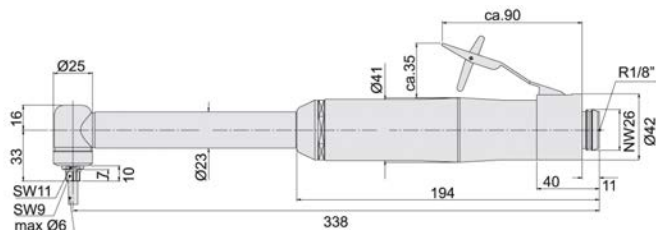

BWH 6-25/2 K 90

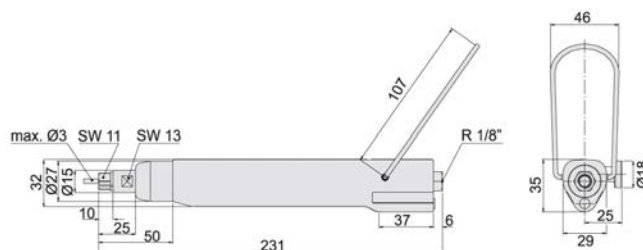

BE 805 H

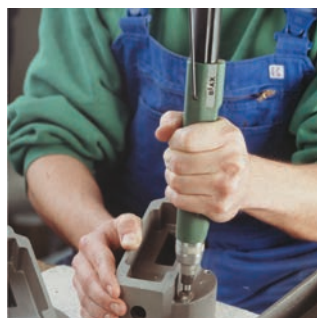

BIAX ofrece una gran cantidad de variantes de herramientas para cada aplicación

Modelo	BE 805 H	BWH 6-25/2 K90	BWH 6-25/2 K45
Válvula	Palanca	Palanca	Palanca
Salida de aire	Trasera	Trasera	Trasera
[min ⁻¹]	500	2.500	2.500
Potencia [Watt]	80	300	300
Consumo [l/min]	280	500	500
Nivel de ruido [db (A)]	71	75	75
Peso [g]	570	1.220	1.240
Max. anclaje. [mm]	8	6	6
Pinza	ZG 7/8 mm	ZG 4/6 mm	ZG 4/6 mm
Manguera	001366548	001366578	001366578
	Incluido		
Referencia	150810915	150222310	150222320

Dimensiones y despieces bajo requerimiento.

Herramientas para cincelado y grabado. Taladros desde 500 hasta 6.000 min⁻¹

MD 100

Este cincelador con mayor potencia respecto al modelo GMD3 es especialmente adecuado para trabajos en metales. Ligero y potente diseño.

GMD 3

Para grabado y tallado. Incluye los siguientes accesorios: 1 accesorio de carburo de tungsteno, diversos cincelos, un cincel en neutro y un tubo de extensión.

BP 500 BP 800 BP 1000 BP 2600 BP 4500 BP 6000

Estas seis variantes de taladros BIAx son especialmente adecuadas para un uso intensivo. Disponen de motores de gran potencia.

Mango ergonómico, arranque progresivo, tamaño pequeño, salida de aire de escape orientable.

Opcionalmente disponible con distintos portabrocas.



MD 100

GMD 3

BP 2600

Ver en tabla

Cinceles para MD 100

	Cinzel plano estrecho 6 mm Referencia: 001963529
	Cinzel plano ancho B 12,5 mm Referencia: 001963531
	Cinzel plano en angulo B 9 mm Referencia: 001963530

Cinceles para GMD 3

	Cinzel plano estrecho B 3 mm Referencia: 003000730
	Cinzel plano ancho B 5 mm Referencia: 003000463
	Cinzel surcos B 1 mm Referencia: 003000895
	Hexagonal neutro 3 mm Referencia: 003000979
	Grabador Referencia: 007001184

Referencia juego completo: 007000979

Modelo	MD 100	GMD 3
Válvula	Roll	Roll
Salida de aire	Trasera	Delantera
Num. carreras [min ⁻¹]	3.000	3.000
Consumo [l/min]	130	80
Nivel de ruido [db (A)]	65	80
Peso [g]	530	100
Max. anclaje. [mm]	Hexagonal 6	Hexagonal 3
Manguera	Incluido	001366539
Referencia	150800310	150800301

Modelo	BP 500	BP 800	BP 1000	BP 2600	BP 4500	BP 6000
[min ⁻¹]	500	800	1.000	2.600	4.500	6.000
Potencia [Watt]	160	160	160	160	160	160
Consumo [l/min]	450	450	450	450	450	450
Nivel de presión sonora [dB(A)]	72	72	74	75	74	74
Estandar de sonido [ISO]	15744	15744	15744	15744	15744	15744
Peso [g]	740	740	740	700	700	700
Max. Broca-Ø [mm]	8	8	8	8	8	8
Rosca de entrada	G1/8"	G1/8"	G1/8"	G1/8"	G1/8"	G1/8"
Vibración [m/s ²]	< 2,5	4,3	6,0	3,1	3,1	5,2
Norma vibración [ISO]	28927-5	28927-5	28927-5	28927-5	28927-5	28927-5
Ø manguera [mm]	7	7	7	7	7	7
Manguera	001366912	001366912	001366912	001366912	001366912	001366912
Referencia	150210100	150210200	150210300	150210000	150210400	150 210500

Dimensiones y despieces bajo requerimiento.

Limadoras.

FR 10-5/2



FR 10-5/2

Su pinza de sujeción de 6 mm, ejecución estable y el motor de pistón alternativo casi libre de mantenimiento, hacen de ésta una herramienta indispensable incluso en trabajos de grandes resistencias.

FR 5-4



FR 5-4

Esta versión se caracteriza por su potente motor. La longitud de carrera y el número de carreras son ajustables. El arranque de la herramienta se realiza mediante válvula giratoria.

FR 8-2



FR 8-2

Una robusta herramienta para aplicaciones exigentes.

La carrera es de 8 mm y las carreras por minuto, 2.000 min⁻¹

Modelo	FR 10-5/2	FR 5-4	FR 8-2
Válvula	Palanca	Roll	Palanca
Salida de aire	Trasera	Trasera	Trasera
Num. carreras [min ⁻¹]	5.500 regulable	2.000-4.000	2.000
Carrera [mm]	10	1-5 regulable	8
Consumo [l/min]	280	260	310
Nivel de ruido [db (A)]	72	74	73
Peso [g]	750	940	1.250
Max. anclaje. [mm]	6	3	6
Herramientas - HM			
Pinza	Mediante tornillo	ZG 5/3 mm	ZG 4/6 mm
Manguera	001964528 Inc.	001366505	001366505
Referencia	150930220	150310810	150322611

Dimensiones y despieces bajo requerimiento.

Herramientas de pulido y desbarbado.

FR 5-8

Esta limadora tipo pistola es muy manejable, silenciosa y baja en vibraciones.

El número de carreras y su longitud pueden ser ajustadas.

El cabezal puede ser orientado a una posición óptima de trabajo, haciendo de este modelo la herramienta perfecta para trabajos en moldes.



FR 5-8

FR 3-8 y FR 5-8 N

Estas limadoras tipo pistola son modelos idénticos con la diferencia en la carrera.

La carrera del modelo FR 3-8 es de 3 mm y la del modelo FR 5-8N es de 5 mm.

Recomendadas para trabajos en aluminio.



FR 3-8
FR 5-8 N



Modelo	FR 5-8	FR 3-8	FR 5-8 N
Válvula	Palanca	Palanca	Palanca
Salida de aire	Trasera	Trasera	Trasera
Num. carreras [min ⁻¹] reg.	0-8.000	0-8.000	0-8.000
Carrera [mm]	1-5 regulable	3	5
Consumo [l/min]	230	230	230
Nivel de ruido [db (A)]	72	72	72
Peso [g]	800	720	720
Max. anclaje. [mm]	4	4	4
Fijación	Mediante tornillo	Mediante tornillo	Mediante tornillo
Manguera	001366571 Incluido	001366571 Incluido	001366571 Incluido
Referencia	150322830	150322730	150322735

Dimensiones y despieces bajo requerimiento.

Herramientas de limado y pulido

FR 8-12



FLV 8-12 F
Baja vibración



PLF 88



FR 8-12

Este modelo ha sido diseñado para trabajos simples de limado y desbarbado.

FLV 8-12 F

Este nuevo modelo está indicado para los mismos trabajos que el modelo PLF88. Su principal característica es su baja vibración y su sencilla forma de ajustar la longitud de carrera.

Este sistema patentado de amortiguación de la vibración sobre la Directiva 2002 / 44 / CE protege a las personas y la herramienta.

*Accesorios en dotación con FLV 8-12 F

1 lima plana gruesa	001620204
1 lima semicircular gruesa	001620207
1 lima plana media	001620201
1 lima redonda media	001620210
1 lima redonda en punta	001620211
1 taco para pulido 35 x 25 mm	001974436
Tiras abrasivas de grano 80, 120, 240, 400	
4 hojas de sierra	
Fijación 3 y 6 mm	

PLF 88

Esta potente y versátil herramienta ha sido diseñada para trabajos de limado, desbaste, pulido y corte, ofreciendo un elevado rendimiento.

Modelo	FR 8-12	FLV 8-12 F	PLF 88
Potencia [Watt]	280	300	300
Válvula	Palanca	Palanca	Palanca
Salida de aire	Trasera	Trasera	Trasera
Carreras[min^{-1}]regulable	0-12.000	12.000	0-12.000
Carrera [mm] regulable	4-8	4-9	2-8
Consumo [l/min]	250	250-300	250
Nivel de ruido [db (A)]	73	70	71
Peso [g]	640	700	760
Max. anclaje. [mm]	4,0	6,0	6,0
Fijación incorporado	4 mm	4 mm	4 mm
Manguera de aire	001974552	001974552	001974552
	Incluido	Incluido	Incluido
Referencia	150322850	150322874	150322860
Accesorios	Maletín de plástico	Maletín de plástico Fijación 3,4 y 6,0 Soporte	Maletín de plástico Fijación 3,4 y 6,0 Soporte

Dimensiones y despieces bajo requerimiento.

Sierras neumáticas

PS 2

Herramienta de alta potencia con ergonómica carcasa de aluminio. **Nuevo montaje de la hoja de sierra.**

PS 3

Dispone de un patentado sistema anti-vibraciones, con una alta potencia. Robusta herramienta debido a su carcasa de aluminio. **Nuevo montaje de la hoja de sierra.**

PS 25

La solución para el acero de alta resistencia, gracias a la alta potencia de esta herramienta. Dispone de un patentado sistema anti-vibraciones.

Nuevo montaje de la hoja de sierra.

PLF 90

Robusta herramienta con carcasa de metal y alto rendimiento.

FR 10-5/2

Herramienta para todas las áreas de aplicación. Uso muy frecuente en trabajos con perfiles de aluminio.



PS 2



PS 3



PS 25



PLF 90
La ORIGINAL
sierra SIG



FR 10-5/2

Modelo	PS 2	PS 3	PS 25	PLF 90	FR 10-5/2
Potencia [Watt]	280	300	340	300	-
Válvula	Palanca	Palanca	Palanca	Palanca	Palanca
Salida de aire	Trasera	Trasera	Trasera	Trasera	Trasera
N. carreras [min ⁻¹]	12.000	12.000	6.000	12.000	5.500 regulable
Carrera [mm]	8	8	25	8	10
Consumo [l/min]	250	250	280	250	280
Nivel de ruido [db (A)]	73	73	74	71	72
Peso [g]	720	980	1250	760	750
Max. anclaje. [mm]	4	4	4	6	6
Fijación	4 mm incorp.	4 mm incorp.	4 mm incorp.	4 mm incorp.	6 mm incorp.
Manguera de aire	001974552 Incluido	001974552 Incluido	007012349 Incluido	001982531 Incluido	001964528 Incluido
Referencia	150322920	150322921	150322910	150322890	150930220
Accesorios	Soporte 2 llaves de montaje 4 hojas de sierra (14/18/24/32 tpi)	Maletín de plástico Soporte 2 llaves de montaje 4 hojas de sierra (14/18/24/32 tpi)	Maletín de plástico Soporte 2 llaves de montaje 4 hojas de sierra (14/18/24/32 tpi)	Maletín de plástico Soporte 2 llaves de montaje 4 hojas de sierra (14/18/24/32 tpi)	Maletín plástico Soporte 2 llaves de montaje 4 hojas de sierra (14/18/24/32 tpi)

Dimensiones y despieces bajo requerimiento.

Limas BIAX

Diseño recto

Vástago-Ø 3,8 mm,
Longitud útil 60 mm
Aptas para limadoras
BIAX: FR 3-8, FR 5-8,
FR 5-8 N



Perfil	Escala 1:1							Set de limas (1 lima de cada perfil)
Ancho x altura mm		7 x 2	2,8 x 2,8	4 x 4	6 x 2,5	7,5 x 2	ø 4	-
Corte 1 (grueso) Referencia		001620837	001620838	001620839	001620840	001620841	001620842	300000500
Corte 3 (fino) Referencia		001620849	001620850	001620851	001620852	001620853	001620854	300002000

Vástago-Ø 6 mm, longitud útil 80 mm

Apto para las limadoras BIAX: FR 8-2, FR 10-5, FLV 8-12

Perfil	Escala 1:2							
Ancho x altura mm		12 x 6	8 x 8	9 x 9	12 x 5	12 x 6	ø 6	-
Corte 1 (grueso) Referencia		001620801	001620802	001620803	001620804	001620805	001620806	300000300
Corte 3 (fino) Referencia		001620813	001620814	001620815	001620816	001620817	001620818	300001700

Limas BIAX

Diseño recto

Vástago-Ø 4 mm
Aptas para limadoras:
FR 3-8, FR 5-8, FR 8-12,
FLV 8-12, PLF 88, FR 5-8
N



Perfil	Escala 1:2									
Longitud mm		90	90	65	90	90	90	90	75	90
Ancho x altura mm		6,5 x 2	10 x 3	15 x 3	ø 4	ø 6	6,5 x 2,5	10 x 3	10 x 3	4,3 x 4,3
Corte 1 (grueso) Referencia		001620202	001620203	001620204	001620213	-	001620207	001620205	001620209	001620212
Corte 2 (medio) Referencia		001620201	-	-	001620210	001620211	001620206	-	001620208	-

Limas BIAX

Diseño curvado

Vástago-Ø 3,8 mm,
Longitud útil 65 mm
Apto para limadoras BIAX:
FR 3-8, FR 5-8, FR 5-8 N



Perfil	Escala 1:1							Set de limas (1 lima de cada perfil)
Ancho x altura mm		7 x 2	3,5 x 3,5	4 x 4	6 x 2,5	7,5 x 2	ø 4	-
Corte 2 (medio) Referencia		001620879	001620880	001620881	001620882	001620883	001620884	300000700
Corte 1 (grueso) Referencia		001620885						

Limas de diamante BIAX

Diseño recto

Vástago-Ø 3 mm,
Longitud útil 25 mm
Aptas para limadoras
BIAX: FR 3-8, FR 5-8, FR
5-8 N, FR 5-4, FR 8-12,
FLV 8-12, PLF 88



Perfil	Escala 1:1							Set de limas (1 lima de cada perfil)
Ancho x altura mm		5 x 2	4 x 4	3 x 3	6 x 3	ø 2	ø 4	-
Grano D 100 Referencia		001620861	001620862	001620863	001620 864	001620865	001620866	300000600



Soportes para FR 8-12, PS 1, PLF 88/PLF 90, FLV 8-12F/PS 8

Sujeción herramienta [mm]	3,2	4	6	6,4
Referencia	001974430	001974411	001974443	001974431

Fijación para PS2, PS3

Sujeción herramienta [mm]	-	4	-	-
Referencia	-	008012314	-	-

Fijación para PS 25

Sujeción herramienta [mm]	-	4	-	-
Referencia	-	008012186	-	-

Soporte para FR 8-12/PS 1, PLF 88/PLF 90, FLV 8-12 F/PS 8, FR 10-5/2, PS 2/PS 3/PS 25

Referencia	001974418	001974542	001974623	001964532	003012066
------------	-----------	-----------	-----------	-----------	-----------

Este soporte es necesario cuando las limadoras son utilizadas como sierras, para poder apoyar en la pieza a cortar. La defensa puede ser ajustada continuamente para limitar la profundidad del corte.

Hojas de sierra (packs de 10 unidades)



Estas hojas de sierra, establecen estándares para una larga y económica vida, proporcionando un máximo rendimiento siendo extremadamente flexibles y resistentes

Los dientes están fabricados en acero HSS de altísima calidad. El material base está hecho en acero flexible - seleccionado y tratado térmicamente para obtener el temple exacto - altamente tenaz y libre de fatiga.



Para PS 25, PS 2, PS 3 **Nuevo sistema de anclaje**

Longitud hoja sierra [mm] L	Espacio entre dientes [mm] Z	Número dientes	Referencia	Áreas de aplicación
60	0,8	32 tpi*	007012393	Todas las chapas delgadas y chapas de acero hasta 1,5 mm
60	1,0	24 tpi*	007012392	Chapa doble y triple hasta 1,5 mm
60	1,4	18 tpi*	007012391	Aluminio, plástico
60	1,8	14 tpi*	007012390	Madera, composites, plástico



Para PS 1, PS 8, PLF 90

Longitud hoja sierra [mm] L	Espacio entre dientes [mm] Z	Número dientes	Referencia	Áreas de aplicación
96	0,8	32 tpi*	AC-BI001974432	Todas las chapas delgadas, chapa de acero hasta 1,0 mm
96	1,0	24 tpi*	AC-BI001974433	Chapa de acero hasta 3,0 mm Aluminio hasta 1,5 mm Acero cromado 1,5 mm
96	1,8	14 tpi*	AC-BI001974434	Aleaciones férricas, Aluminio, metales no férricos 4 mm, madera y aglomerados
72	1,4	18 tpi*	AC-BI001974435	Especial para cortes con radios de curva muy cerrados



Para FR 10-5/2

Longitud hoja sierra [mm] L	Espacio entre dientes [mm] Z	Número dientes	Referencia	Áreas de aplicación
90	0,8	32 tpi*	001974445	Todas las chapas delgadas, chapa de acero hasta 1,0 mm
90	1,0	24 tpi*	001974446	Chapa de acero hasta 3,0 mm Aluminio hasta 1,5 mm Acero cromado 1,5 mm
90	1,4	18 tpi*	001974447	Aleaciones férricas, 4 mm, madera y aglomerados

* tpi = Dientes por pulgada

Accesorios

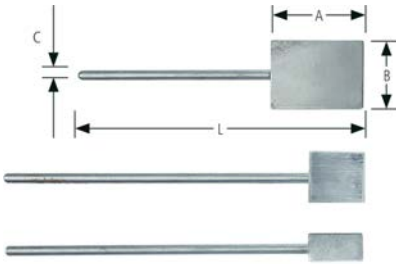

Tacos de pulido

Medida A [mm]	Medida B [mm]	Medida L [mm]	Eje C [mm]	Referencia
35	25	110	4	001974436
20	20	140	4	001974437
20	11	140	4	001974438



Tiras de lija autoadhesivas para tacos de pulido (Pack de 10 unidades)

Grano	80	120	240	400
Referencia	001974439	001974440	001974441	001974442

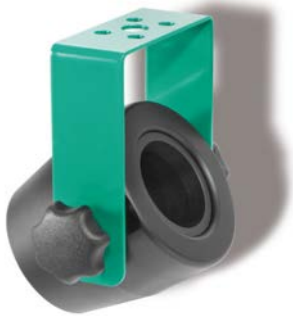

Colgado



De pie

Vario-Holder V3

Útil para mejorar la organización y seguridad en el trabajo.

Apto para casi todos los modelos de BIAx gracias a su ajuste individual.
Apto para:

TVD 3-100/2, T 365/2,
TSD 385, T 3-65 S,
SRD 3-85/2, SRD 3-85/2D,
SVD 3-85/2, SVD 3-85/2D,
SRH 3-85/2, SRH 3-85/2D,
SVH 3-85/2, SVH 3-85/2D,
SRD 3-55/2, SRD 3-55/2 S, SRD 3-55/2 KE,
SRD 6-45/2, SRD 6-45/2 SL, SRD 3-45/2,
SRH 6-45/2, SRH 6-45/2 SL, SRH 3-45/2,
SRD 8-30/2, SARD 830, SBRD 830,
SRH 8-30/2, SARH 830, SBRH 830, SVKH 630,
SRD 8-30/2 SL, SRD 6-30/2, SRD 3-30/2,
SRH 8-30/2 SL, SRH 6-30/2,
SRD 8-20/2, SRD 8-20/2 SL,
SRH 8-20/2, SRH 8-20/2 SL,
SARD 820, SARH 820,
SRH 10-15/2, SRH 10-12/2, SRH 8-10

Referencia 007012848

Montajes posibles en función de los requerimientos

Pinzas y llaves de instalación



Tipo	ZG 1	ZG 1 A	ZG 4	ZG 5	ZG 7	ZG 8
	Referencia	Referencia	Referencia	Referencia	Referencia	Referencia
Ø interior 0,5 mm	-	-	-	001999871	-	-
Ø interior 1,0 mm	-	-	001999957	001999989	001999868	-
Ø interior 1,5 mm	-	-	001999960	001999988	-	-
Ø interior 2,0 mm	001999932	-	001999959	001999987	001999867	-
Ø interior 2,5 mm	-	-	001999952	001999986	-	-
Ø interior 3,0 mm	001999999	001999995	001999991	001999985	001999982	-
Ø interior 3,5 mm	-	-	001999951	-	001999924	-
Ø interior 4,0 mm	001999998	001999949	001999961	-	001999973	-
Ø interior 5,0 mm	001999997	-	001999958	-	001999972	-
Ø interior 6,0 mm	001999996	001999994	001999990	-	001999981	001999977
Ø interior 7,0 mm	-	-	-	-	001999971	-
Ø interior 8,0 mm	-	001999993	-	-	001999980	001999976
Ø interior 10,0 mm	-	001999992	-	-	-	001999975
Ø interior 1/8"	-	-	001999964	001999983	001999979	-
Ø interior 1/4"	-	-	001999965	-	001999978	-
Ø interior 3/32"	-	-	001999970	001999984	-	-
Llaves de instalación	001365806 + pasador 002000069	001365811 + pasador (Set 9+11 mm) 002000070	007899874	007899751 (Set 6+8 mm)	007899746 (Set 11+14mm)	007899721 (Set 14+17mm)



LARWIND



BIAX

Professional Power

HERRAMIENTAS NEUMÁTICAS PARA PROFESIONALES: HERRAMIENTAS ROBOTIZABLES

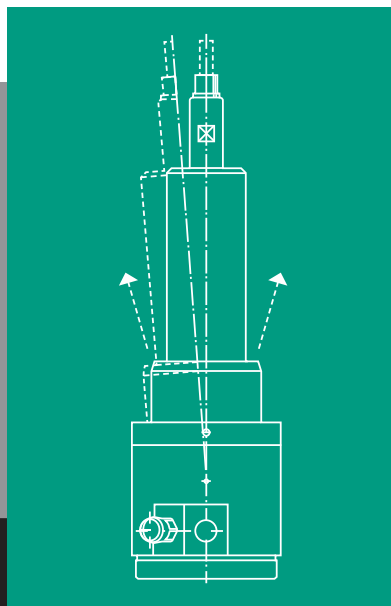

Resistente · Consistente · Comprobado



MADE IN GERMANY

Das Original



Herramientas neumáticas robotizables

- Amoladoras con motor de aletas
- Amoladoras con motor de turbina exentas de lubricación
- Amoladoras con motor de aletas exentas de lubricación
- Husillos para cepillado y taladrado
- Amoladoras angulares
- Avellanadores rectos
- Avellanadores angulares
- Unidades oscilantes - Limadoras
- RSC sistema modular
- RSC sistema modular para robot de mecanizado
- RSC sistema modular para mecanizado CNC
- Amoladoras con deflexión
- Pinzas



BIAX es líder mundial en husillos de aire comprimido para la automatización. Desde husillos simples estacionarios a distintas velocidades (también con motores sin aceite), a limadoras y avellanadoras, a husillos con sistemas de deflexión y de cambio rápido. La calidad y la fiabilidad de los componentes desempeñan un papel importante, en particular en soluciones de automatización. Los husillos neumáticos BIAX han demostrado, en una variedad de instalaciones en todo el mundo que están entre los mejores en el mercado y son capaces de cumplir con requisitos de calidad.

BIAX ha trabajado durante muchos años con los integradores de sistemas especializados y han automatizado con éxito innumerables proyectos de desbarbado.

En BIAX utilizamos un robot para someter nuestras herramientas a pruebas rigurosas. Esto nos sitúa en una óptima posición para dar a nuestros clientes un asesoramiento fundado en nuestra experiencia e investigar soluciones para las tareas más difíciles. Contáctenos. Esperamos con interés su necesidad.



AMOLADORAS ROBOTIZABLES

Con motor de aletas. Funcionamiento con aire comprimido lubricado (6 bar)

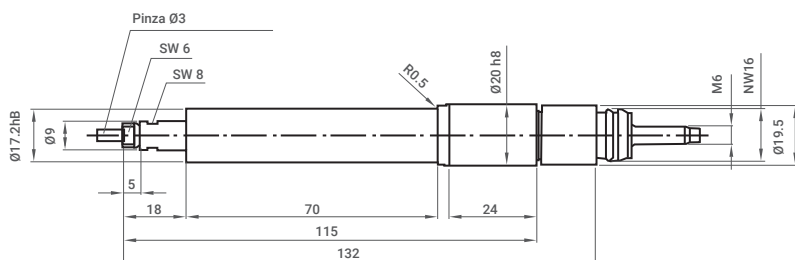

RO 1785

La alta velocidad y la concentricidad de este husillo son idóneas para un amolado y grabado de precisión. Los pareados rodamientos de alta resistencia garantizan una larga vida útil. Incluye unidad de manguera silenciadora.

También disponible:

- Diferentes pinzas hasta \varnothing 3 mm (ver página 243)

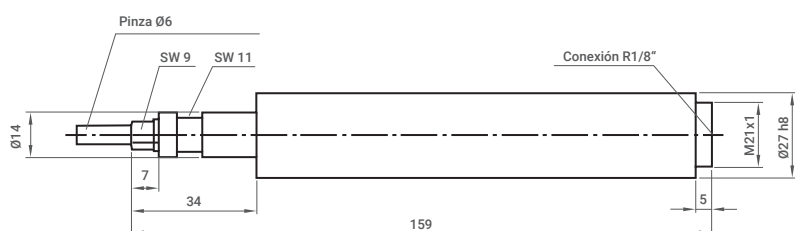

R 2732

Este husillo está diseñado para ser muy compacto, pero con suficiente potencia para amolados ligeros.

También disponible:

- Diferentes pinzas hasta \varnothing 6 mm (ver página 243)
- Unidad de manguera silenciadora (3 m) (Código 001366529)
- Protección contra proyecciones y giro a izquierdas bajo pedido

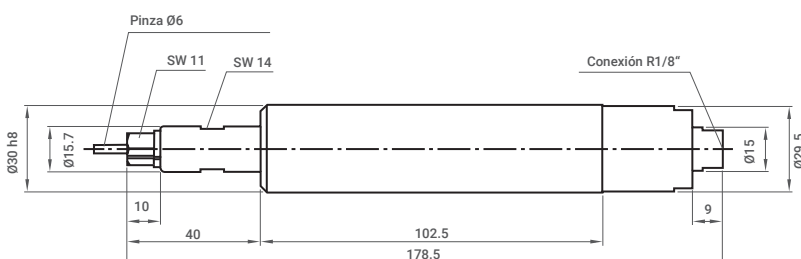

R 3030 / R3040

Estos dos husillos están equipados con un motor más potente que la R 2732 y por lo tanto están diseñados para cargas más altas de trabajo.

También disponible:

- Diferentes pinzas hasta \varnothing 8 mm (ver página 243)
- Unidad de manguera silenciadora (3 m) (Código 001366505)
- Protección contra proyecciones y giro a izquierdas bajo pedido.

R 3622

Este husillo garantiza un alto arranque de material con herramientas de carburo de tungsteno hasta \varnothing 12 mm y muela cerámica hasta \varnothing 24 mm.

También disponible:

- Diferentes pinzas hasta \varnothing 8 mm (ver página 243)
- Unidad de manguera silenciadora (3 m) (Código 001366505)
- Protección contra proyecciones y giro a izquierdas bajo pedido



R 4112

Con sus 12.000 rpm este husillo es particularmente adecuado para trabajos que requieren un alto par (400 w) a una baja velocidad.

También disponible:

- Diferentes pinzas hasta \varnothing 10 mm (ver página 243)
- Unidad de manguera silenciadora (3 m) (Código 001366580)

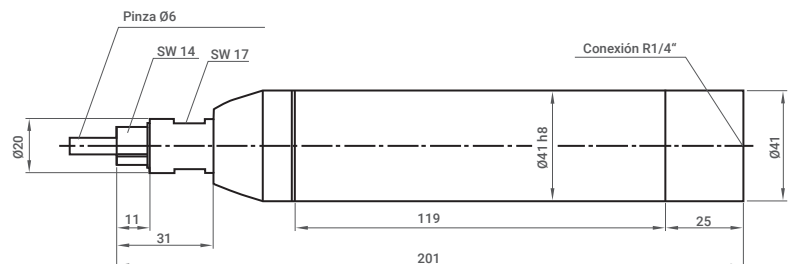

Modelo	RO 1785	R 2732	R 3030	R 3040	R 3622	R 4112
Referencia	150401202	150412702	150414110	150414120	150425210	150414520
Revoluciones [rpm]:	85.000	32.000	30.000	40.000	22.000	12.000
Potencia [Watt]:	100	200	240	240	300	400
Rodamiento delantero	Por pares	Por pares	Por pares	Por pares	Doble	Simple
Pinza Tipo / \varnothing [mm]:	ZG 5/3	ZG 4/6	ZG 7/6	ZG 7/6	ZG 7/6	ZG 8/6
Salida de aire	Trasera	Trasera	Trasera	Trasera	Trasera	Trasera
Máximo \varnothing de pinza [mm]:	3	6	8	8	8	10
Máximo \varnothing de herramienta [mm]:						
Metal duro[mm]:	4	8	10	8	12	15
Muela cerámica \varnothing [mm]:	6	12	16	10	24	24
Consumo bajo carga [l/min]:	180	400	400	400	500	790
Nivel de ruido [dB (A)]	70	75	75	76	73	78
Peso [g]	200	365	420	420	640	750
Conexión entrada de aire	M 6 Externa	R 1/8"	R 1/8"	R 1/8"	R 1/8"	R 1/4"
Unidad de manguera						
Referencia de la unidad de manguera	001366595	001366529	001366505	001366505	001366505	001366580
Longitud [m]:	1,5	3	3	3	3	3
Manguera \varnothing [mm]:	4.5	7	7	7	7	10
Unidad de manguera incluida	Si	No	No	No	No	No

AMOLADORAS ROBOTIZABLES

Con motor de turbina exentas de lubricación (6 bar)

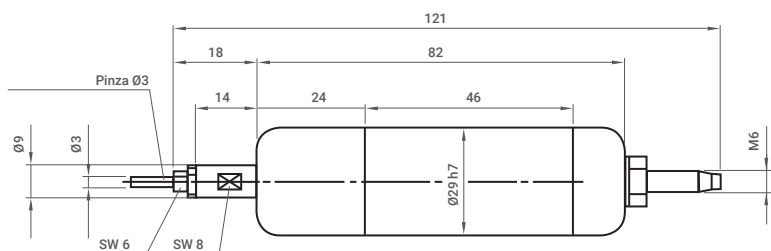

T 29-100

Este husillo de alta velocidad con rodamiento delantero elástico, es particularmente adecuado para trabajos de precisión de fresado y rectificado. Otra aplicación es la perforación de goma.

- También disponible:
- Diferentes pinzas hasta \varnothing 3 mm (ver página 243)
 - Unidad de manguera (1,5 m) (Código 001366537)

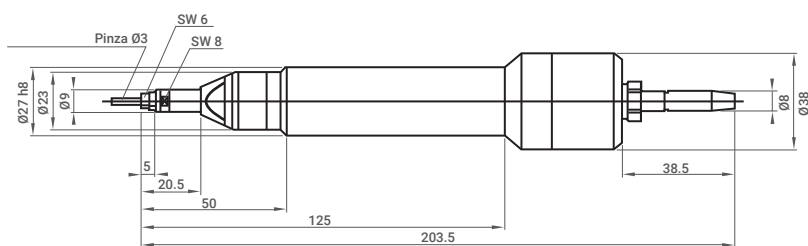

T 27-65

Este husillo es ideal para finos trabajos de amolado y grabado en superficies donde no se pueda contaminar con aceite. El regulador centrífugo asegura una velocidad constante y reduce el consumo de aire.

- También disponible:
- Diferentes pinzas hasta \varnothing 3 mm (ver página 243)
 - Unidad de manguera (3 m) (Código 001366502)

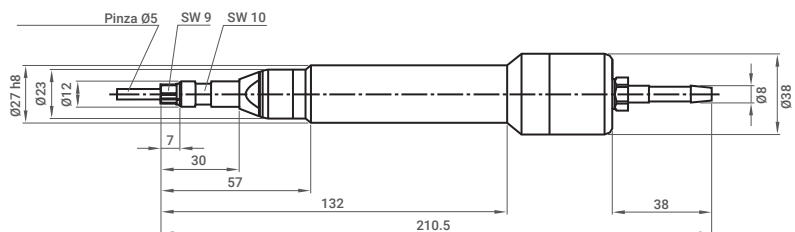

T 27-40

La velocidad reducida a 40.000 rpm a 3 bar es particularmente adecuada para la perforación de caucho. Brocas de \varnothing 5 mm son usadas habitualmente en esta aplicación.

- También disponible:
- Diferentes pinzas hasta \varnothing 5 mm (ver página 243)
 - Unidad de manguera (3 m) (Código 001366502)

Con motor de aletas exentas de lubricación (6 bar)

TR 1785

Husillo exento de lubricación y con motor de aletas para rectificado. Proporciona el alto rendimiento de un motor de aletas con un funcionamiento libre de lubricación. Incluye unidad de manguera silenciadora.

También disponible:

- Diferentes pinzas hasta \varnothing 3 mm (ver página 243)

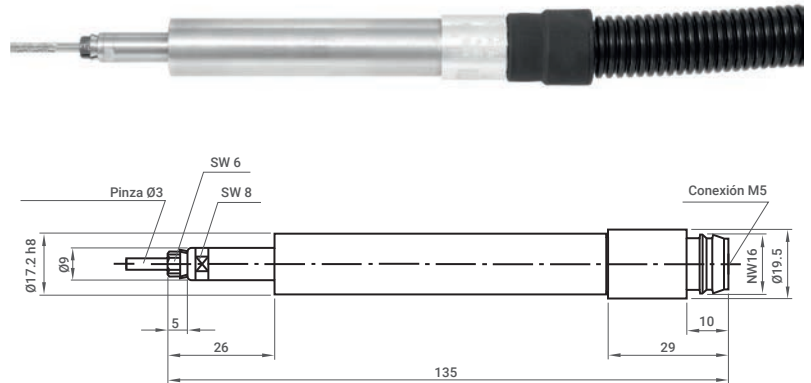

Las principales ventajas

- El funcionamiento sin aceite implica que no se contamina de aceite las piezas sobre las que realizamos el trabajo.
- Altas velocidades, adaptadas a cada herramienta, garantizan un desbaste y un amolado perfecto.
- Alta concentricidad.
- Baja contaminación acústica.
- **Motor de turbina:** Las turbinas de los modelos T 29-100, T 27-40 y T 27-65 están diseñadas para ser resistentes al desgaste consiguiendo una larga vida útil.
- **Motor de aletas exento de lubricación:** Alcanza el alto rendimiento de un motor de paletas, pero funciona libre de lubricación.

Modelo	T 29-100	T 27-65	T 27-40	TR 1785
Tipo de motor	Turbina	Turbina	Turbina	Aletas
Referencia	150420100	150420200	150420210	150401400
Revoluciones [rpm]:	100.000	65.000	40.000	85.000
Potencia [Watt]:	80	100	100	100
Rodamiento delantero	Simple	Simple	Por pares	Por pares
Pinza Tipo / \varnothing [mm]:	ZG 5/3	ZG 5/3	ZG 4/5	ZG 5/3
Máximo \varnothing de pinza [mm]:	3	3	5	3
Máximo \varnothing de herramienta [mm]:				
Metal duro [mm]:	3	6	5	4
Muela cerámica \varnothing [mm]:	5	8	10	6
Salida de aire	Delantera	Trasera	Trasera	Trasera
Consumo bajo carga [l/min]:	180	180	180	170
Nivel de ruido [dB (A)]:	70	70	70	70
Peso [g]	290	485	510	130
Conexión entrada de aire	R 1/8"	R 1/8"	R 1/8"	M5
Unidad de manguera				
Referencia de la unidad de manguera	001366537	001366502	001366502	001366576
Longitud [m]:	1,5	3	3	1,5
Manguera \varnothing [m]:	4,5	7	7	4,5
Unidad de manguera incluida	No	No	No	Si

HUSILLOS PARA CEPILLADO Y TALADRADO

Cepillado y taladrado. Funcionamiento con aire comprimido lubricado (6 bar)



R 4102 / R4105

Estos husillos están indicados para el cepillado y la perforación ya que están equipados con un motor de alto par. El engranaje integrado reduce la velocidad y aumenta el par.

También disponible:

- Diferentes pinzas hasta \varnothing 10 mm (ver página 243)
- Unidad de manguera silenciadora (3 m) (Código 001366510)

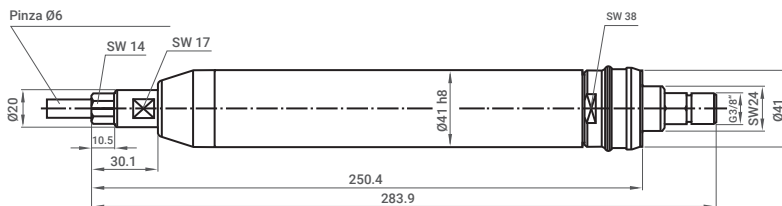

RB 4102

El RB 4102 con 1.700 rpm está diseñado para uso como taladro al disponer de un portabrocas para \varnothing de 1 a 10 mm. Los husillos de cepillado y taladrado están equipados con rodamientos de doble hilera.

También disponible:

- Unidad de manguera silenciadora (3 m) (Código 001366510)

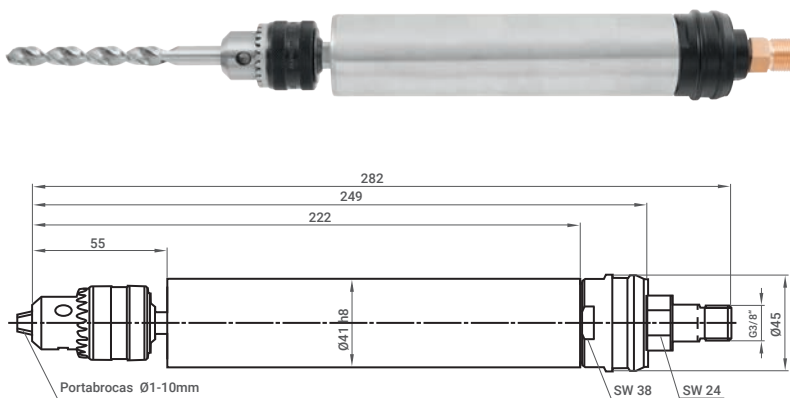

Modelo	R 4102	R 4105	RB 4102
Referencia	150414540	150414530	150414545
Revoluciones [rpm]:	1.700	5.000	1.700
Potencia [Watt]:	500	500	500
Rodamiento delantero	Doble hilera	Doble hilera	Doble hilera
Pinza Tipo / \varnothing [mm]:	ZG 8/6	ZG 8/6	Portabrocas 1-10
Salida de aire	Trasera	Trasera	Trasera
Máximo \varnothing de pinza [mm]:	10	10	10
Máximo \varnothing de herramienta [mm]:	-	-	-
Consumo bajo carga [l/min]:	850	850	850
Nivel de ruido [dB (A)]:	83	83	83
Peso [g]	1.400	1.400	1.700
Conexión entrada de aire	G 3/8"	G 3/8"	G 3/8"
Unidad de manguera			
Referencia de la unidad de manguera	001366510	001366510	001366510
Longitud [m]:	3	3	3
Manguera \varnothing [m]:	10	10	10
Unidad de manguera incluida	No	No	No

AMOLADORAS ROBOTIZABLES ANGULARES

Angulares. Funcionamiento con aire comprimido lubricado (6 bar)

WR 620/2 R

Esta amoladora angular es adecuada para el acabado de superficies y desbarbado en lugares de difícil acceso. Con los robustos piñón y corona y los dobles rodamientos se consigue una gran resistencia al desgaste a pesar de su pequeño tamaño.

También disponible:

- Diferentes pinzas hasta \varnothing 6 mm (ver página 243)
- Unidad de manguera silenciadora (3 m) (Código 001366505)

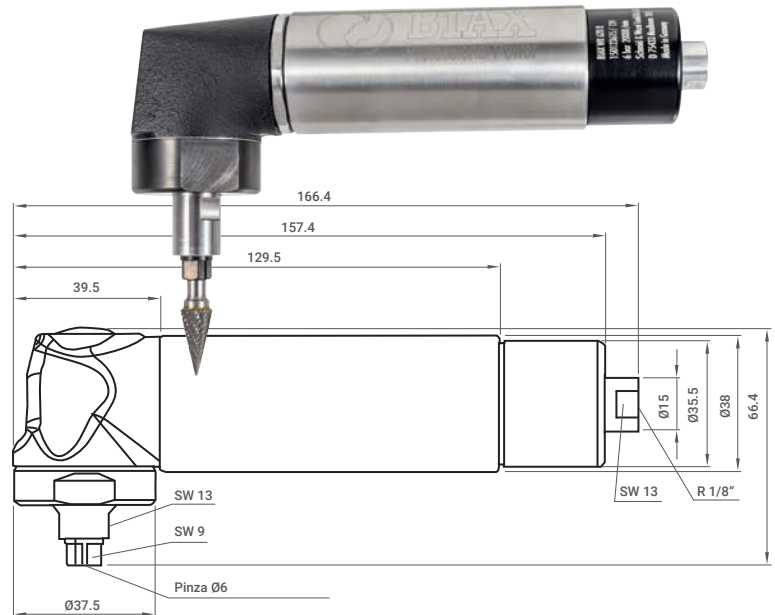

WR 620R ZL 90

Con la misma velocidad, pero con un cuello extendido y la cabeza significativamente más delgada, esta versión de amoladora angular es adecuada para el acabado de superficies y desbarbado en lugares de difícil acceso.

También disponible:

- Diferentes pinzas hasta \varnothing 6 mm (ver página 243)
- Unidad de manguera silenciadora (3 m) (Código 001366505)

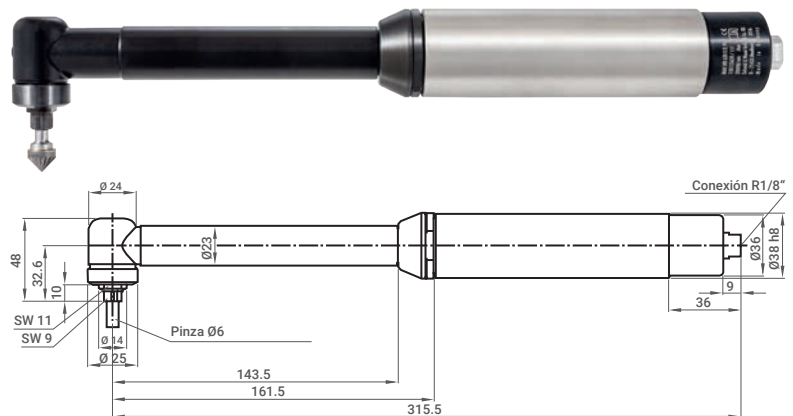

Modelo	WR 620/2 R	WR 620 R ZL 90
Referencia	150123616	150123620
Revoluciones [rpm]:	20.000	20.000
Potencia [Watt]:	300	300
Rodamiento delantero	Doble	Doble
Pinza Tipo / \varnothing [mm]:	ZG 4/6 mm	ZG 4/6 mm
Salida de aire	Trasera	Trasera
Máximo \varnothing de pinza [mm]:	6	6
Máximo \varnothing de herramienta [mm]:	-	-
Metal duro[mm]:	12	12
Muela cerámica \varnothing [mm]:	24	24
Consumo bajo carga [l/min]:	500	500
Nivel de ruido [dB (A)]:	74	78
Peso [g]	770	930
Conexión entrada de aire	R1/8"	R1/8"
Unidad de manguera		
Referencia de la unidad de manguera	001366505	001366505
Longitud [m]:	3	3
Manguera \varnothing [m]:	8	8
Unidad de manguera incluida	No	No

AVELLANADORES RECTOS

Avellanadores rectos. Funcionamiento con aire comprimido lubricado (6 bar)

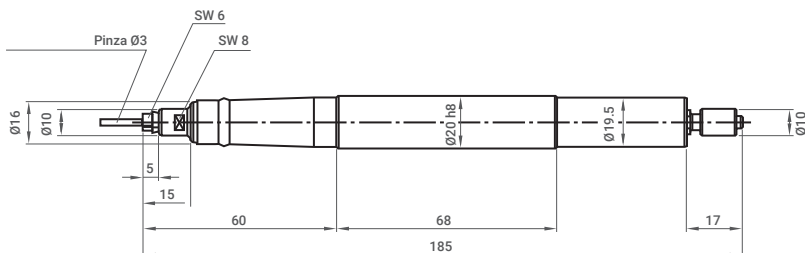

BE 309 R / BE 309 R-2

Este avellanador recto puede utilizarse para agujeros hasta un \varnothing de 5,5 mm. El modelo BE 309 R es de arranque por contacto y el BE 309 R-2 se conecta y desconecta mediante el suministro de aire. Incluye unidad de manguera.

También disponible:

- Diferentes pinzas hasta \varnothing 3 mm (ver página 243)
- Broca avellanadora HSS \varnothing 2-5,5 mm (Código HSS 001950292)

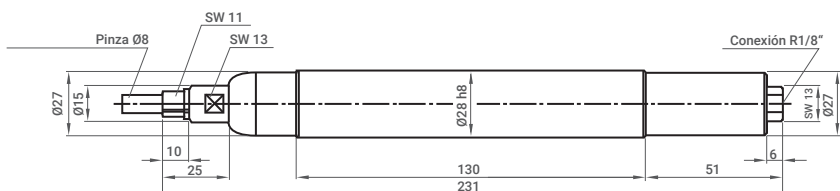

BE 805 R / BE 805 R-2

Este avellanador recto puede utilizarse para agujeros hasta un \varnothing de 24 mm. El modelo BE 805 R es de arranque por contacto y el BE 805 R-2 se conecta y desconecta mediante el suministro de aire. Incluye unidad de manguera.

También disponible:

- Diferentes pinzas hasta \varnothing 8 mm (ver página 243)
- Broca avellanadora HSS \varnothing 3,5-14 mm (Código HSS 001950290)
- Broca avellanadora HSS \varnothing 5-24 mm (Código HSS 001950291)

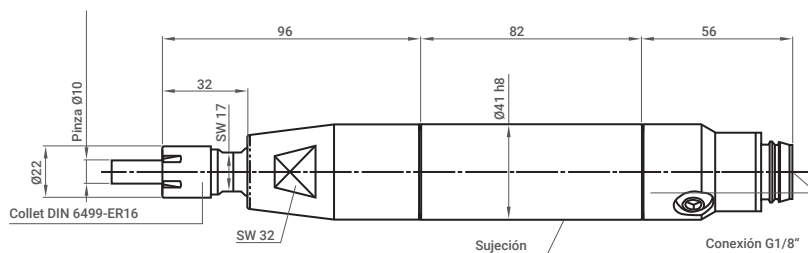

BE 1005 R

Para avellanados de hasta un \varnothing 29 mm y una velocidad de 550 rpm. Se conecta y desconecta mediante el suministro de aire.

También disponible:

- Unidad de manguera silenciadora (3 m) (Código 001366578)
- Broca avellanadora HSS \varnothing 6-29 mm (Código HSS 001950341)

AVELLANADORES ANGULARES

Avellanadores angulares. Funcionamiento con aire comprimido lubricado (6 bar)

BE 309 R-1

Avellanador para trabajos en zonas de difícil acceso, agujeros en cruz e interiores para agujeros hasta un Ø de 10 mm. La altura de la cabeza es de sólo 20,5 mm o 21,5 mm (dependiendo de la broca avellanadora). La unidad se puede ajustar en un rango de 0-900 rpm. Incluye unidad de manguera y broca de avellanadora HSS Ø 2-6 mm.

También disponible:

- Broca avellanadora HSS Ø 2-6 mm (Código HSS 001950293) (incluida)
- Broca avellanadora Carburo de tungsteno Ø 2-6 mm (Código HM 001950299)
- Broca avellanadora HSS Ø 2,5 - 10 mm (Código HSS 001950297)

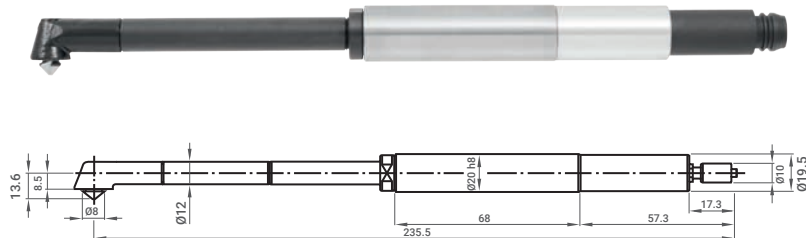

BEW 605 R

Avellanador para trabajos en zonas de difícil acceso, agujeros en cruz, interiores y transversales hasta un Ø de 24 mm. Incluye unidad de manguera.

También disponible:

- Broca avellanadora HSS Ø 3,5-14 mm (Código HSS 001950295)
- Broca avellanadora HSS Ø 5-24 mm (Código HSS 001950296)

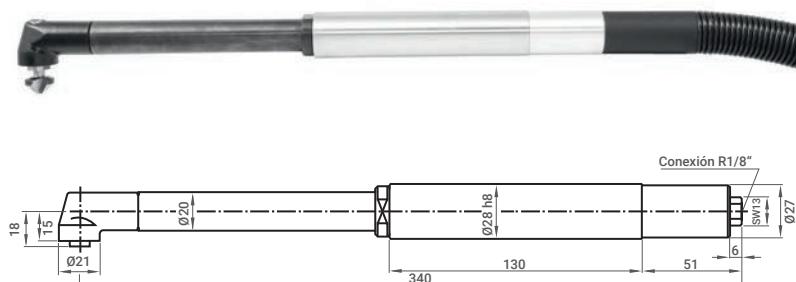

Modelo	BE 309 R	BE 309 R-2	BE 805 R	BE 805 R-2	BE 1005 R	BEW 309 R-1	BEW 605 R
Referencia	150800715	150800705	150810905	150810920	150800810	150800740	150810935
Revoluciones [rpm]:	900	900	500	500	550	900	500
Puesta en marcha	Contacto	Externa	Contacto	Externa	Externa	Externa	Externa
Salida de aire	Trasera	Trasera	Trasera	Trasera	Trasera	Trasera	Trasera
Consumo de aire [l/min]:	150	150	300	300	480	150	300
Pinza Tipo / Ø [mm]:	ZG 5/3 mm	ZG 5/3 mm	ZG 7/8 mm	ZG 7/8 mm	ER 10 mm	Hex. 3	Ø 6
Nivel de ruido [dB (A)]:	71	71	71	71	78	71	71
Peso [g]	195	195	570	570	1.370	340	800
Máximo Ø de pinza [mm]:	3	3	8	8	10	-	-
Ø Avellanador min./max [mm]:	2-5,5	2-5,5	3,5-14 5-24	3,5-14 5-24	6-29	2-6 2,5-10	3,5-14 5-24
Altura cabezal - Ø min./max [mm]:	-	-	-	-	-	20,5 21,5	40 48
Ø Ángulo cabezal	-	-	-	-	-	14	21
Unidad de manguera							
Referencia	001366549	001366549	001366548	001366548	001366578	001366549	001366548
Longitud [m]:	1,5	1,5	1,5	1,5	3	1,5	1,5
Manguera Ø [mm]:	4,5	4,5	7	7	7	4,5	7
Unidad de manguera incluida	Si	Si	Si	Si	No	Si	Si

UNIDADES OSCILANTES

Con excéntrica. Funcionamiento con aire comprimido lubricado (6 bar)



FR 8-2 R

Limadora indicada para trabajos donde se necesite una larga carrera de 8 mm con un par elevado. La excéntrica permite mantener la longitud de la carrera incluso bajo cargas extremas de trabajo. Utiliza limas con eje de hasta $\varnothing 6$ mm.

También disponible:

- Diferentes pinzas hasta $\varnothing 6$ mm (ver página 243)
- Unidad de manguera silenciadora (3 m) (Código 001366505)

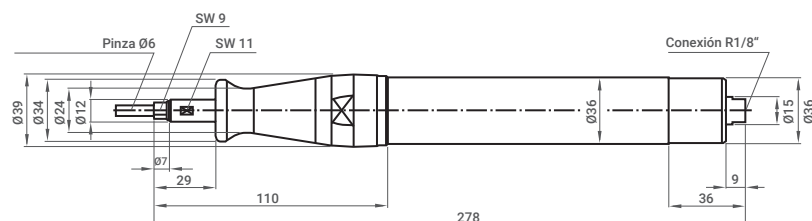

F 5-4 R

Esta limadora se distingue por su pequeña carrera combinada con un par elevado. La longitud de carrera es ajustable y se mantiene constante incluso bajo cargas elevadas de trabajo. Utiliza limas con eje de hasta $\varnothing 6$ mm. La limadora también está disponible con una carrera fija de 2 mm (Código 150310830) o de 3 mm (Código 150310825)

También disponible:

- Diferentes pinzas hasta $\varnothing 3$ mm (ver página 243)
- Unidad de manguera silenciadora (3 m) (Código 001366505)

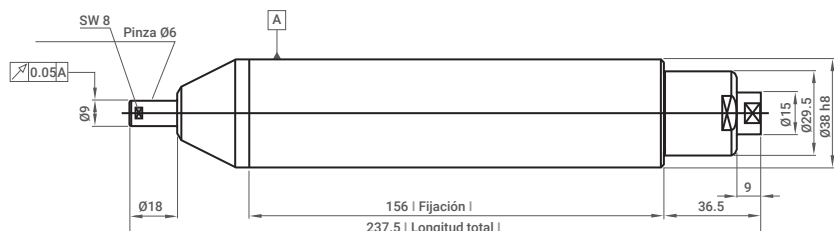

Modelo	FR 8-2 R	F 5-4 R
Referencia	150322613	150310820
Nº Carreras [min ⁻¹]:	2.000	4.000
Longitud de carrera [mm]:	8	1-5 Ajustable
Consumo (l/min)	310	260
Tipo de motor	Aletas	Aletas
Pinza Tipo / Ø [mm]:	ZG 4/6 mm	ZG 5/3 mm
Máximo Ø de pinza [mm]:	6	3
Salida de aire	Trasera	Trasera
Peso [g]	1.300	960
Opcional Unidad de manguera	001366505	001366505

Motor de pistón. Funcionamiento con aire comprimido lubricado (6-8 bar)

AG 90

Este dispositivo multiuso está diseñado para limado, pulido, aserrado y corte. El motor de pistón de bajo desgaste se caracteriza por las 12.000 carreras por minuto y por una longitud de carrera máxima de 9 mm. Las carreras por minuto y la longitud de la misma pueden ser ajustadas por el usuario, lo que hace que esta máquina sea extremadamente adaptable. Soporte portaherramientas de Ø 4 mm en dotación (Código 001974411)

También disponible:

- Soporte portaherramientas de Ø 3 mm (Código 001974430)
- Soporte portaherramientas de Ø 6 mm (Código 001974443)
- Manguera con conectores (Código 001974552)

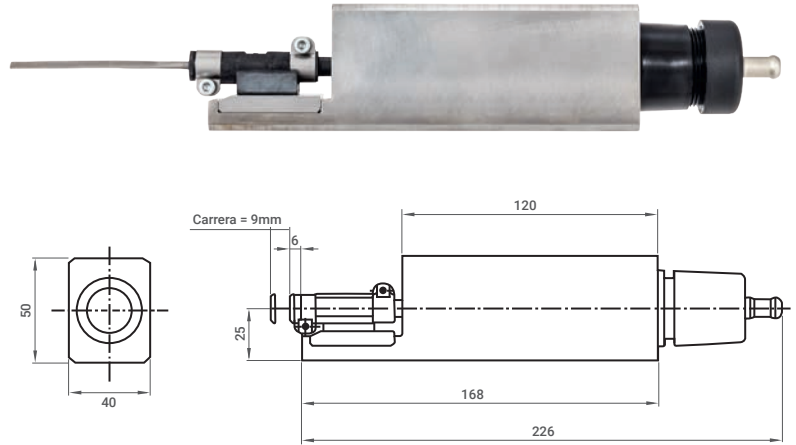

PLV 01

A pesar de la longitud de carrera de 8 mm y sus 12.000 carreras por minuto, esta unidad no produce prácticamente vibraciones (patentado sistema de amortiguación de las vibraciones). La carcasa de aluminio hace que esta máquina sea especialmente ligera. Los agujeros roscados de la base permiten una rápida adaptación. Soporte portaherramientas de Ø 3 mm en dotación (Código 001974430)

También disponible:

- Soporte portaherramientas de Ø 4 mm (Código 001974411)
- Soporte portaherramientas de Ø 6 mm (Código 001974443)
- Manguera con conectores (Código 001974552)

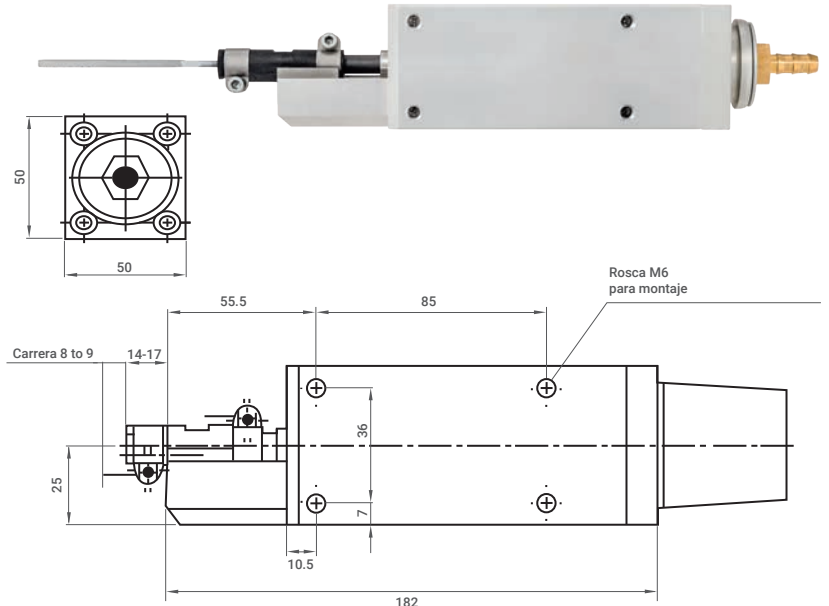

Modelo	AG 90	PLV 01
Referencia	150310900	150310910
Nº Carreras [min ⁻¹]:	12.000	12.000
Longitud de carrera [mm]:	2-9 Ajustable	8-9
Consumo (l/min)	300	250
Tipo de motor	Pistón	Pistón
Máximo Ø de pinza [mm]:	6	6
Salida de aire	Trasera	Trasera
Peso [g]	1.900	1.200
Opcional Unidad de manguera	001974552	001974552

RSC SISTEMA MODULAR

El sistema

Ya sea rígido o con deflexión, ya sea con oscilación o rotación, ya sea en un robot o en un centro de mecanizado, todas las aplicaciones con un único sistema. Como su nombre indica, nuestro nuevo sistema de husillo es completamente modular y puede configurarse en pasos simples para la aplicación correspondiente. Todos los componentes son intercambiables, produciendo una máxima flexibilidad. Póngase en contacto con nosotros. Le ayudaremos a componer el sistema más adecuado a sus necesidades.



La extensión RSC-E 150 (Código 007013402)

Una extensión de 150 mm puede ser utilizada entre el husillo y el acoplamiento. Esto permite trabajos en zonas de difícil acceso.



Módulos de husillo

	Amoladora recta	Amoladora recta
Modelo	RSC-S 16000	RSC-S 20000
Tipo de motor	Aletas	Aletas
Referencia	008010271	008012883
Rpm - Carreras/minuto	16.000 (rpm)	20.000 (rpm)
Tipo de pinza	ZG8 *	ZG7 *
Consumo (l/min)	800	600
Potencia [Watt]	550	350



Los adaptadores

Modelo	RSC-A U	RSC-A W	RSC-A HSK-A-100
Descripción	Adaptador universal	Adaptador weldon	HSK-A-100 Adaptador
Referencia	003012895	003013505	001626014

Amoladora recta	Amoladora recta	Amoladora recta	Amoladora recta	Amoladora angular	Limadora
RSC-S 30000	RSC-S 40000	RSC-S 85000	RSC-S 100000	RSC-S 20000 W90-1	RSC-PLV
Aletas	Aletas	Aletas	Turbina	Aletas	Pistón
008006506	008012874	008013512	008013508	008012890	008013153
30.000 (rpm)	40.000 (rpm)	85.000 (rpm)	100.000 (rpm)	20.000 (rpm)	12.000 (carreras)
ZG7 *	ZG7 *	ZG5 *	ZG5 *	ZG4 *	4 mm
450	450	200	200	600	300
255	300	58	25	350	-

* Se debe de indicar el diámetro de pinza que se necesite



El módulo del husillo

Se pueden seleccionar amoladoras rectas con diferentes revoluciones, un modelo angular y una limadora. El módulo del husillo puede ser sustituido de una forma rápida y sencilla, permitiendo acortar los intervalos de mantenimiento y de modificaciones. Bajo pedido los módulos de amoladora pueden ser suministrados con sentido de giro a izquierdas y con una pinza ER.



El acoplamiento RSC-C 1000 (Código 007012878)

El acoplamiento es el corazón del sistema modular, siendo siempre parte del equipo. Por un lado acoge los módulos del husillo y los combina con un adaptador o con un módulo de deflexión. El acoplamiento también permite que el sistema se alimente de aire comprimido desde un lateral.



La deflexión RSC-CU (Código 007014003)

Dependiendo de la aplicación, el sistema puede ser rígido o con deflexión radial. La unidad de deflexión se monta de una forma rápida y sencilla entre el acoplamiento y el adaptador, convirtiendo inmediatamente un sistema rígido en un sistema flexible. La fuerza de deflexión se puede ajustar utilizando el anillo de ajuste entre aproximadamente 15 y 120 Newton. La deflexión se consigue mediante resortes internos. La deflexión máxima es de aproximadamente 12 mm, dependiendo de la longitud de la herramienta.

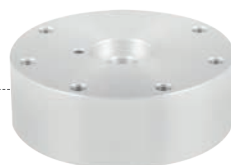

Los adaptadores

Para los centros de mecanizado están disponibles los adaptadores estándar para máquinas herramientas tales como HSK y SK y un adaptador Weldon. Estos montajes también permiten el suministro de aire comprimido a través del canal del refrigerante. Los adaptadores universales están disponibles para el montaje estacionario o de montaje en un robot. También está disponible el sistema de cambio rápido de Schunk, lo que permite que el husillo pueda ser cambiado durante el proceso.

RSC-A HSK-A-63	RSC-A SK50	RSC-A SK40	RSC-A Sch
HSK-A-63 Adaptador	SK50 Adaptador	SK40 Adaptador	Schunk cambio rápido
001626015	001626017	001626016	008012881

RSC SISTEMA MODULAR

Para robot de mecanizado

La principal aplicación del sistema modular RSC es el desbarbado y acabado de componentes y puede configurarse para conseguir diferentes tipos de acabado. Esto se realiza frecuentemente con un robot. Póngase en contacto con nosotros, le ayudaremos a componer el sistema más adecuado a sus necesidades.



Ejemplo de aplicación: Desbarbado

Frecuentemente nos encontramos en las piezas de fundición con una tolerancia o un acabado que no es el adecuado. Usando una amoladora combinada con el sistema de deflexión nos aseguramos una eliminación uniforme de rebabas. La versión fija sin deflexión se utiliza en las partes mecanizadas donde se necesite un posicionamiento muy preciso. Con el sistema modular RSC podemos combinar ambas operaciones.



Ejemplo de aplicación: Desbarbado y acabados en fibra de vidrio

La limadora o unidad oscilante RSC-PLV combinada con el sistema de deflexión es adecuada para el desbarbado de materiales compuestos de fibra. También es capaz de realizar trabajos de desbarbado en todo tipo de piezas.

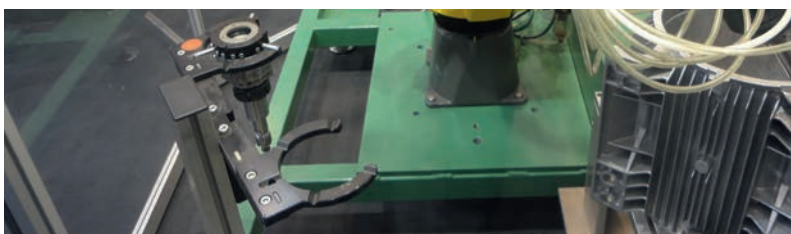

Ejemplo: Almacenamiento y sistema de cambio del husillo



Ejemplo: Sistema de montaje en robot

Opciones de montaje

El sistema modular RSC puede ser utilizado como un sistema estacionario, y también montado directamente en el robot (el método más sencillo es usar el adaptador RSC-A universal U). Su pequeño tamaño permite que varios cabezales puedan ser montados directamente en el robot, como se puede ver en el ejemplo. También está disponible un sistema de cambio de husillo, (RSC-A Sch), lo que le permite cambiar los cabezales durante el proceso.

RSC SISTEMA MODULAR

Para mecanizado CNC

El sistema modular RSC puede ser usado en centros de mecanizado

El sistema RSC ofrece tres ventajas:

- 1.- El sistema es capaz de alcanzar velocidades hasta 100.000 rpm, siendo superior a la mayoría de los centros de mecanizado.
- 2.- La capacidad de deflexión permite el mecanizado de contornos indefinidos.
- 3.- Protegen sus centros de mecanizado ya que no necesitan hacerlo funcionar al límite de su velocidad.



Aplicaciones: Desbarbado, grabado, pulido y fresado

La alta velocidad de las amoladoras permiten un rápido desbarbado. La capacidad de deflexión permite realizar trabajos en contornos indefinidos. En la versión rígida el sistema puede ser utilizado para el grabado y fresado. Una vez más, las altas velocidades juegan un papel importante. La operación de pulido después del desbarbado, significa un ahorro de tiempo frente al proceso manual. La deflexión permite que la herramienta de pulido mantenga siempre una constante fuerza con la superficie. El resultado es una inmejorable calidad en la superficie.



Ejemplo: Sistema RSC en un centro de mecanizado

El sistema puede ser colocado en un centro de mecanizado CNC y realizar los cambios de husillos de forma totalmente automática, no siendo necesario ninguna operación manual para su funcionamiento

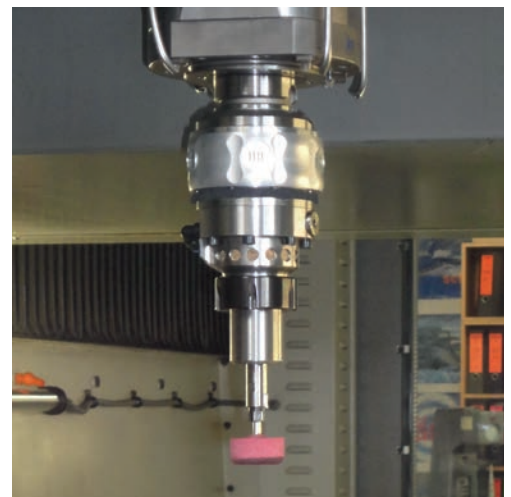

Ejemplo: Sistema RSC en un centro de mecanizado



Si se utiliza un sistema HSK o SK, están disponibles los tipos más comunes de adaptadores en nuestro programa. Si necesita un montaje que no ofrecemos actualmente póngase en contacto con nosotros. El sistema RSC puede ser accionado con aire comprimido a través del sistema de refrigeración interior de la máquina CNC.

AMOLADORAS ROBOTIZABLES CON DEFLEXIÓN

Con deflexión (control neumático). Funcionamiento con aire comprimido lubricado (6 bar)



RWA

Este husillo neumático con deflexión es capaz de compensar las tolerancias de las piezas y de posicionamiento en el mecanizado. Esto significa que es posible trazar un contorno con una presión constante y lograr una eliminación uniforme de la rebaba, incluso en condiciones variables. Una aplicación idónea para este sistema es, por ejemplo, la eliminación de rebabas en piezas de fundición o componentes mecanizados utilizando un robot industrial. Opcional brida de adaptación (Código 003012557) para simplificar el montaje del sistema.



Tabla para el sistema de deflexión

RWA 2-40, RWA 2-30, RWA 2-22, RWA 2-24 con la amoladora en marcha	
Presión de aire	Fuerza
2 bar	12 N
3 bar	20 N
4 bar	24 N
5 bar	28 N
6 bar	32 N

Tabla para el sistema de deflexión

RWA 5-12 con la amoladora en marcha	
Presión de aire	Fuerza
2 bar	26 N
3 bar	38 N
4 bar	50 N
5 bar	62 N
6 bar	70 N

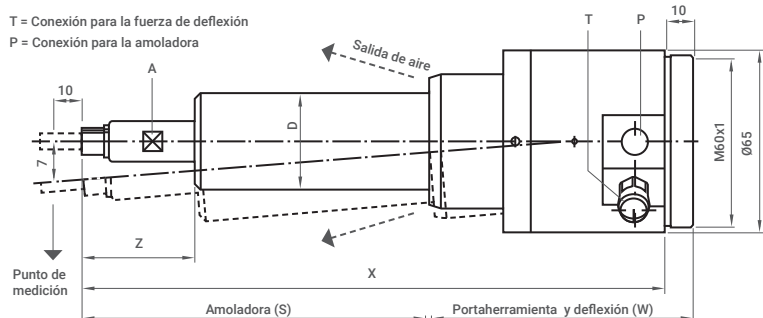
La fuerza de deflexión es ajustable mediante presión de aire (2-6 bar), incluso durante el proceso. Esto permite adaptarse perfectamente al espesor de la rebaba. El aire comprimido aplicado asegura la recolocación de la herramienta a su posición central inicial. Histéresis cero.

Modelo	RWA 2-40	RWA 2-30	RWA 2-22	RWA 5-12
Amoladora integrada	R 3040	R 3030	R 3622	R 4112
Referencia	150830835	150830820	150830825	150830885
Revoluciones [rpm]:	40.000	30.000	22.000	12.000
Potencia [Watt]:	240	240	300	400
Nivel de ruido [dB (A)]:	75	75	73	79
Máximo Ø de pinza [mm]:	8	8	8	10
Pinza Tipo / Ø [mm]:	ZG 7/6	ZG 7/6	ZG 7/6	ZG 8/6
Rotación	A derechas	A derechas	A derechas	A derechas
Salida de aire	Delantera	Delantera	Delantera	Delantera
Peso [g]:	1.520	1.535	1.850	2.320
Conexión de aire	R1/8"	R1/8"	R1/8"	R1/4"
Longitud total X [mm]:	193	193	207	263
Longitud amoladora S [mm]:	110	110	124	176
Longitud cuerpo deflexión W [mm]:	83	83	83	87
Longitud pinza Z [mm]:	41	41	41	31
Ø Amoladora D [mm]:	30	30	36	41

Con deflexión y sistema de cambio rápido

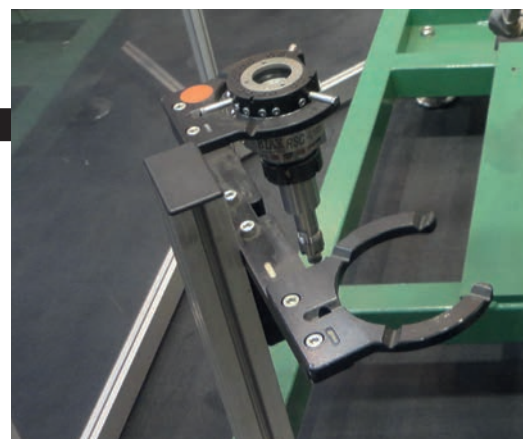

Ejemplo: Almacenamiento

BWS 2-22

Este sistema permite utilizar diferentes husillos con un único robot mediante cambio rápido. Bajo pedido están disponibles amoladoras con 12.000 rpm (Código 150830900), 30.000 rpm (Código 150830960) y 40.000 rpm (Código 150830980)

Cambio rápido

Modelo	BWS 2-22	SWK 020
Amoladora integrada	R 3622	
Referencia	150830940	001626003
Revoluciones [rpm]:	22.000	
Potencia [Watt]:	300	
Máximo Ø de pinza [mm]:	8	
Pinza Tipo / Ø [mm]:	ZG 7/6	
Rotación	A derechas	
Salida de aire	Delantera	
Peso [g]	2.400	
Conexión de aire	Robot	

PINZAS

Tipo	ZG 1	ZG 1 A	ZG 4	ZG 5	ZG 7	ZG 8
	Referencia	Referencia	Referencia	Referencia	Referencia	Referencia
Ø interior 0,5 mm	-	-	-	001999871	-	-
Ø interior 1,0 mm	-	-	001999957	001999989	001999868	-
Ø interior 1,5 mm	-	-	001999960	001999988	-	-
Ø interior 2,0 mm	001999932	-	001999959	001999987	001999867	-
Ø interior 2,5 mm	-	-	001999952	001999986	-	-
Ø interior 3,0 mm	001999999	001999995	001999991	001999985	001999982	-
Ø interior 3,5 mm	-	-	001999951	-	001999924	-
Ø interior 4,0 mm	001999998	001999949	001999961	-	001999973	-
Ø interior 5,0 mm	001999997	-	001999958	-	001999972	-
Ø interior 6,0 mm	001999996	001999994	001999990	-	001999981	001999977
Ø interior 7,0 mm	-	-	-	-	001999971	-
Ø interior 8,0 mm	-	001999993	-	-	001999980	001999976
Ø interior 10,0 mm	-	001999992	-	-	-	001999975
Ø interior 1/8"	-	-	001999964	001999983	001999979	-
Ø interior 1/4"	-	-	001999965	-	001999978	-
Ø interior 3/32"	-	-	001999970	001999984	-	-
Llaves de ajuste	001365806	001365811	007899874	007899751	007899746	007899721
	+ pasador	+ pasador	(Set 9+11 mm)	(Set 6+8 mm)	(Set 11+14mm)	(Set 14+17mm)
	002000069	002000070				

Índice

Tipos de rasqueteadoras

Rasqueteado

Instrucciones

Valores recomendados

Aplicaciones

Útiles de rasqueteado

Accesorios

Máquina para afilar

Rasqueteadoras electrónicas

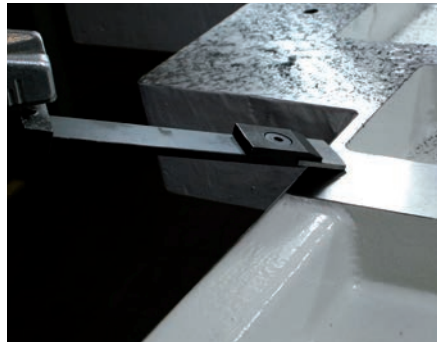

Tipo BS 40

Rasqueteadora universal BIAx, modelo de alta resistencia apta para:

- Trabajos continuados y de larga duración en la construcción de grandes máquinas.
- Rasqueteado en guías, bancadas y columnas de acero en maquinaria, tal como construcción de turbinas, transmisiones y bombas.

Referencia:

230 V – 200040100
115 V – 200040110

Tipo BL 40

Rasqueteadora universal BIAx, ligera, particularmente adecuada para:

- Rasqueteado pesado
- Rasqueteado estándar
- Rasqueteado fino
- Rasqueteado de precisión con depósitos de aceite

Apto para colas de milano y prismas usando cuchillas especiales.

Referencia:

230 V – 200040130
115 V – 200040140

Accesorios

Mango y tornillo en dotación en el modelo BS40 no incluido en el modelo BL40

Referencia:

Tornillo de sujeción 201324905
Mango de sujeción 203004748



BS 40



BL 40



Tornillo de sujeción



Mango de sujeción

Designación	BS 40	BS 40	BL 40	BL 40
Voltaje AC:	230 Volt	115 Volt	230 Volt	115 Volt
Referencia:	200040100	200040110	200040130	200040140
Vel. variable electrónicamente:	min ⁻¹ 2.400	2.400	2.400	2.400
Carrera infinitamente variable:	mm 0-20	0-20	0-20	0-20
Potencia:	Watt 320	320	320	320
Nivel sonoro:	dB(A) 82	82	82	82
Peso:	kg 4,7	4,7	3,7	3,7
Dimensiones:	L x W x H mm 440 x 80 x 107	440 x 80 x 107	440 x 80 x 107	440 x 80 x 107

Rasqueteadoras electrónicas



BL 10

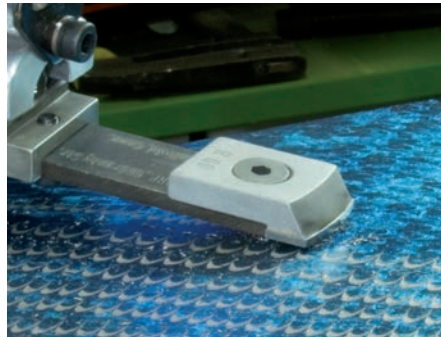

HM 10



BL 10



HM 10

Tipo BL 10

Rasqueteadora universal BIAX, ligera, particularmente adecuada para:

- Rasqueteado en plástico
- Rasqueteado estándar
- Rasqueteado fino
- Rasqueteado de precisión con depósitos de aceite.

Apto para colas de milano y prismas usando cuchillas especiales.

Referencia:

230 V – 200040300
115 V – 200040310

Tipo HM 10

Rasqueteadora BIAX para patrones de media luna, particularmente para:

- Rasqueteado con depósitos/bolsillos de aceite
- Embellecimiento de superficies.

Referencia:

230 V – 200040330
115 V – 200040340

Designación	BL 10	BL 10	HM 10	HM 10
Voltaje AC:	230 Volt	115 Volt	230 Volt	115 Volt
Referencia:	200040300	200040310	200040330	200040340
Vel. variable electrónicamente:	min ⁻¹ 2.400	2.400	2.400	2.400
Carrera infinitamente variable:	mm 0-10	0-10	0-20	0-20
Potencia:	Watt 320	320	320	320
Nivel sonoro:	dB(A) 82	82	82	82
Peso:	kg 2,7	2,7	2,7	2,7
Dimensiones: L x W x H mm	385 x 67 x 92	385 x 67 x 92	385 x 67 x 92	385 x 67 x 92

Tipo DL 40

Rasqueteadora universal BIAx, ligera, particularmente adecuada para:

- Rasqueteado pesado
- Rasqueteado estándar
- Rasqueteado fino con depósitos de aceite

Apto para colas de milano y prismas usando cuchillas especiales.

Referencia

200040060

La conexión a la instalación de aire comprimido debe efectuarse siempre junto con un equipo de filtraje, regulador y lubricador.



DL 40

		Accesorios (no incluidos)		
Designación	DL 40	Unidad aceite	Aceite especial	Manguera
Referencia:	200040060	001367045	BIAx 0,5 Litros	sin silenciador
Numero de carreras a 6 bar:	min ⁻¹ 1.400		001365602	001366530
Carrera infinitamente variable:	mm 0-20			
Potencia:	Watt 350			
Nivel sonoro:	dB(A) 75			
Entrada de aire:	R 1/4 "			
Peso:	kg 3,6			
Dimensiones:	L x W x H mm 440 x 80 x 107			
Consumo de aire:	l/min 600			
Manguera de aire mínimo :	mm 10			

Rasqueteado

Rasqueteado superficies interrumpidas

Cuando se trabaja en bloques de motor, bombas, turbinas, carcasas de transmisión, etc., las superficies deben ser primero limpiadas, desbarbadas y solo después se debe aplicar el óleo/pasta azul de ingeniero. En el caso de tener agujeros con o sin rosca, puede aparecer material en los cantos. Estas rebabas deben ser retiradas antes del rasqueteado inicial.

En los casos de agujeros u otras interrupciones, es necesario rasquetear alrededor en círculos, y nunca debe rasquetearse por encima. En el caso de ranuras para aceite o de engrase, asegúrese de usar una cuchilla con una curvatura larga de corte. Esto previene que la cuchilla se enganche en las ranuras.

Para facilitar el rasqueteado las ranuras de aceite deben ser fresadas después del rasqueteado.

Rasqueteado colas de milano y prismas

Debido a su mala accesibilidad a mano, es difícil rasquetear las guías de cola de milano. Estas se utilizan con frecuencia en la producción de máquina-herramienta. Por esta razón, un porta-herramienta prolongado y angulado fué desarrollado para el modelo BL40. La hoja tiene una punta de carburo fina, así que la cola de milano se puede rasquetear hasta en un ángulo agudo.

Si las guías de cola de milano o prismas son de fácil acceso, se recomienda una herramienta de 90°. Este modelo no obstaculiza al trabajador calificado y permite una buena visibilidad de la pieza de trabajo. Las guías de milano no pueden ser rasqueteadas de manera demasiado vertical. La experiencia ha demostrado que una dirección de rasqueteado en 45° a la guía es la más ventajosa.

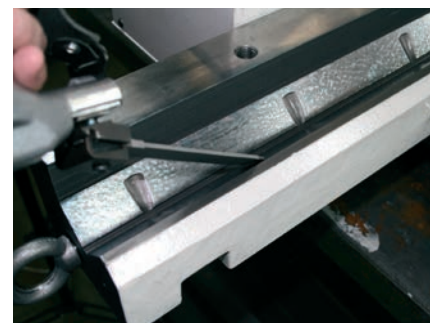

La herramienta de rasqueteado - la influencia de diversos radios y ángulos en los resultados de rasqueteado

El tratamiento de cada pieza de trabajo con la rasqueteadora comienza con el pre-rasqueteado o desbastado. Con esta operación no se consigue granos pequeños, por ello se debe utilizar una cuchilla con un radio grande para lograr el acabado deseado.

Las hojas con un gran radio también tienen una superficie efectiva grande con la que se obtiene un amplio rasqueteado. Sólo después de varias pasadas y retoques aparecerán mas granos. La cuchilla debe tener un radio más pequeño para tratar efectivamente los granos individualmente.

Operación de la rasqueteadora

La rasqueteadora garantiza trabajos de precisión

Por favor tome nota de las siguientes instrucciones:

Sujete la rasqueteadora por la cabeza con la mano izquierda, ponga los cuatro dedos por debajo de la correa de cuero y el pulgar sobre ella. La mano derecha sujeta el motor y ayuda a guiar la rasqueteadora. Un zurdo debería sujetar la máquina al revés. Cuando realice trabajos horizontales apoye la máquina contra la cadera para que de esta manera se amortigüe la fuerza de reacción.

Instrucciones de la rasqueteadora

Ajuste electrónico de la velocidad de carrera / min:

(solo para modelos electrónicos)

La ruleta de ajuste se sitúa en la parte posterior de la máquina.



Ajuste de la carrera

El ajuste de carrera es idéntico para los modelos BS 40, BL 40, BL 10 y DL 40.

Deslice la zapata de la rasqueta hacia delante hasta el punto de reveso frontal. En esta posición aparecerá el tornillo de ajuste por debajo de la carcasa.

Utilice la llave Allen SW 6 incluida para el ajuste de la carrera. Girando a derechas incrementa la carrera y girando a izquierdas se reduce la carrera. Los agujeros de orientación nos ayudan a posicionar el tornillo de ajuste correctamente.



Rasqueteado

1^{er} Paso: Pre-rasqueteado

La parte que va a ser tratada debe estar previamente preparada (fresado de precisión, planificado...). Este primer paso crea la base del rasqueteado.

Para el rasqueteado con máquina, utilice una plaquita o una rasqueta (25 mm o 30 mm) con un radio de corte largo (dependiendo del tamaño de la pieza) y una carrera entre 12 mm y 20 mm. El útil debe ser colocado a 45° respecto a la pieza. La rasqueteadora es movida horizontalmente sobre la pieza a una velocidad que permita ajustarse a cada movimiento de carrera. Después de rasquetear toda la superficie debemos girar 90° respecto al primer rasqueteado, procediendo de la misma manera.

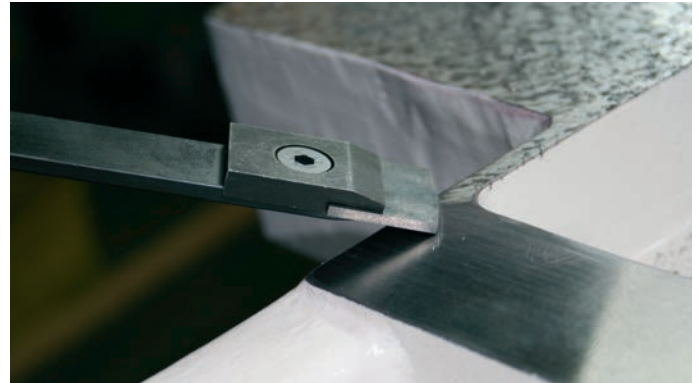

2^o Paso: Rasqueteado en plano

En este caso, el rasqueteado se realiza paralelo a las esquinas opuestas. Este procedimiento requiere una carrera algo más corta (de 6 mm a 12 mm) y una hoja más estrecha (15 mm, 20 mm o 25 mm).

Después de pre-rasquetear la superficie, giramos 90° respecto al rasqueteado procediendo de la misma manera. Continuamos consiguiendo puntos o granos de precisión hasta conseguir un resultado satisfactorio.



3^{er} Paso: Rasqueteado de acabado.

La calidad de la superficie a trabajar incrementará con el número de puntos o granos. Inicialmente, los puntos son grandes y solo existen un pequeño número. Si reducimos la carrera (2 mm a 6 mm) y si utilizamos útiles de 15 mm o 20 mm, los puntos grandes serán rasqueteados sin ejercer presión a medida que vamos guiando la rasqueta a través de la superficie. Desarrollaremos un ritmo constante y como resultado aparecerán distribuidos numerosos y más pequeños puntos en la superficie.



Rasqueteado de precisión, depósitos de aceite

Un número máximo de puntos (principalmente 24-40 por pulgada cuadrada) da lugar a unos huecos de distribución finos y extra-finos de 2-3 μ . Ellos causan una buena adhesión de la lámina de aceite y por ello se reduce la fricción en condiciones de arranque. La profundidad de los depósitos determinará la demanda o carga de aceite que después sufrirá la superficie rasquetada. Grandes cargas requieren depósitos de aceite relativamente profundas (aprox. 6-8 μ) para garantizar una perfecta formación de una película de aceite incluso después de un largo periodo de trabajo. Un depósito de aceite de aprox. 2-4 μ es suficiente para bajas cargas. Los depósitos de aceite más profundos los obtendremos usando las rasquetas largas con efecto muelle y radio pequeño. Sin embargo, obtendremos depósitos menos profundos usando cuchillas de radio grande.

La elección del ángulo de ataque también es importante. Un ángulo grande provoca depósitos mas profundos y un ángulo mas pequeño causa depósitos menos profundos. En el rasqueteado de precisión y de depósitos de aceite, según la apariencia de los puntos, estos pueden ser trabajados más o menos intensamente dependiendo de las necesidades del apoyo.

Para poder obtener un aspecto ajedrezado el área deberá rasquetarse a cuatro direcciones a 90°. En cualquier caso se obtendrá el mismo número de puntos si la superficie se rasqueteara a mano. Una correcta carrera (diagrama en la página 250) así como el uso de la rasqueta larga con efecto muelle son las condiciones previas para este rasqueteado.



Todo acerca del rasquetado

Trabaje sobre todas las marcas visibles resultantes de esmerilado, fresado ... a 45°. Para ello utilice la porta-herramientas BIAx KL130 con plaquitas de 25 x 30 mm.

Una rasqueta bien afilada y limpia incrementa la calidad del trabajo, facilitando el rasquetado y previniendo marcas.

En caso de rasquetear por encima, varíe la dirección de rasquetado de manera que evite que se enganche la cuchilla en las huellas de rasquetados previos.

Es muy importante el uso de luz uniforme sin sombras.

Después de rasquetear retire todas las esquirlas.

En el caso de hierro de fundición gris, todo tipo de plásticos duros o materiales no-férricos, utilice herramientas con punta de carburo.

Cuando trabaje sobre acero duro, utilice cuchillas y plaquitas de punta de carburo con ángulo de corte negativo. Podrá retirar mejor las esquirlas mediante el uso de un lubricante.

Tinte ligeramente la superficie con un rodillo con óleo azul de marcado. Los puntos no se podrán observar en su verdadero tamaño si la capa de óleo o pasta azul de marcado es muy fina o irregular.

Retire los restos de rasquetado con una piedra de afilado de grano fino.

Cuando aplique el tinte en la plancha o en el mármol, dirija el rodillo con movimientos uniformes y sin presión sobre la superficie. Una excesiva o irregular presión conlleva un rasquetado incorrecto.

No utilice las esquinas de la plancha o mármol tintado, ya que ello conlleva una presión y peso excesivo y perjudicará el patrón de rasquetado.

Repita el procedimiento de rasquetado hasta conseguir un máximo de un 40% de área con puntos de apoyo en el caso de superficies corredizas. En el caso de superficies con chaflán es necesario un 90% de área de contacto.

La profundidad del trabajo puede ser determinada por instrumentos de medida de pico-valle o metrología.

Afile en el momento apropiado el filo de las cuchillas con el modelo BIAx SKM80.

Exclusivamente con herramientas afiladas se consiguen quitar partículas pequeñas y conseguir buenos resultados con un mínimo esfuerzo.

Limpie frecuentemente las herramientas con fluidos limpiadores.

El trabajo de rasquetado no solo consiste en rasquetear, consiste también en comprobar irregularidades, midiendo cotas, comprobar la superficie de rasquetado a través de los puntos, midiendo paralelismos, consiguiendo precisión en las posiciones... además de cuidando y afilando las cuchillas.

Las superficies grandes son más fáciles de trabajar que las pequeñas e interrumpidas superficies. Las colas de milano, prismas de guía, canales de lubricado y las superficies verticales son difíciles de rasquetear.

¿Rasquetado a máquina o rasquetado manual?

Las ventajas del rasquetado a máquina son evidentes. El desarrollo técnico ha superado a los antiguos métodos beneficiándose de ello las empresas. La alta competitividad del mercado ha forzado a las compañías a racionalizar su producción. El resultado es una mejora en las oportunidades de mercado.

Las rasquetadoras ofrecen una solución a problemas de producción eliminando esfuerzos innecesarios, pero para ello es totalmente necesario un empleado cualificado y con conocimientos suficientes para un correcto y eficiente rasquetado con el fin de conseguir una máxima calidad en la superficie.

Las rasquetadoras BIAx son máquinas desarrolladas con velocidad variable electrónicamente.

Valores recomendados por puntos o granos

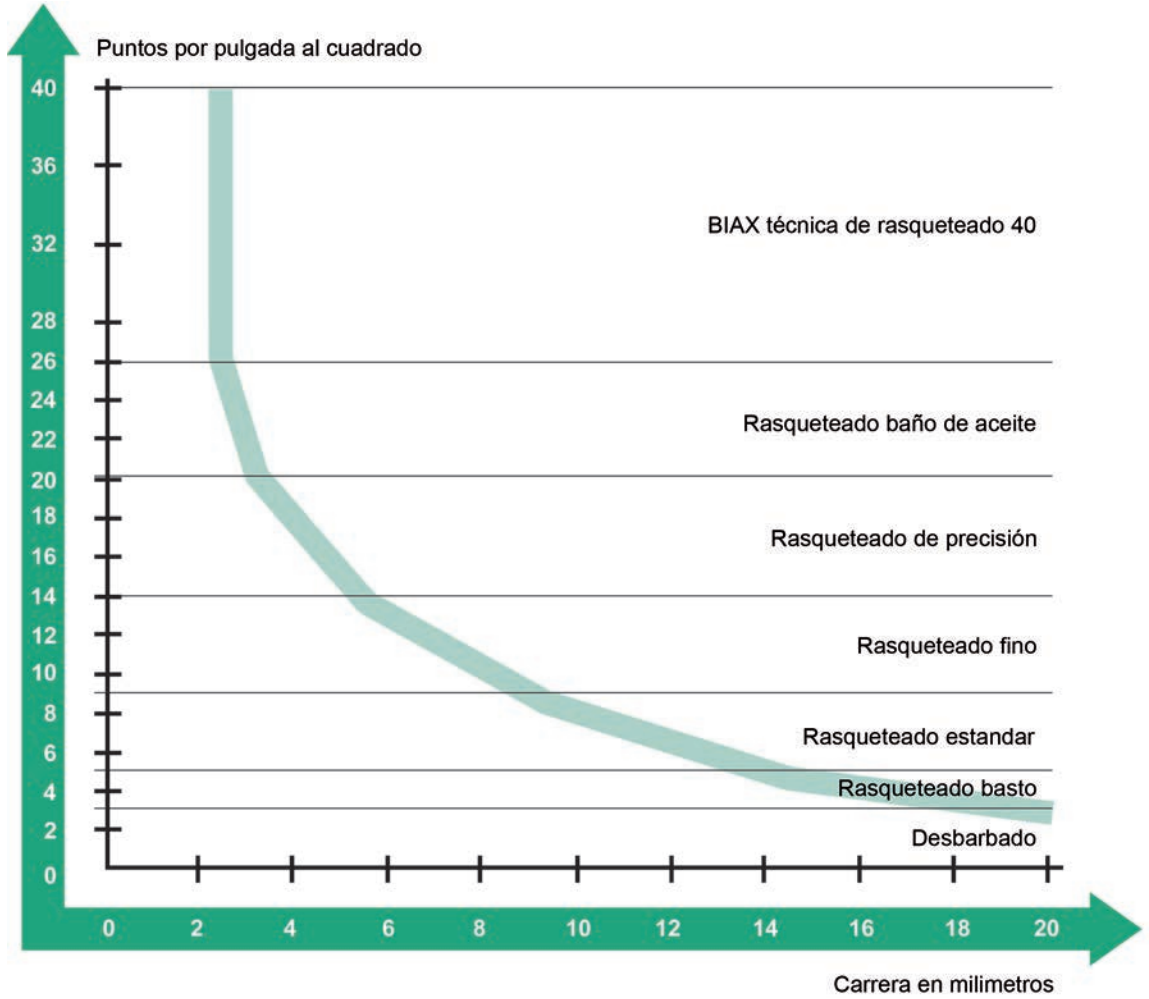

Valores recomendados por aplicaciones

Valores recomendados por aplicaciones

Plaquitas (L x W)	30/40 ST	25 / 30 ST	25 / 35 ST	25 / 20 ST	-	-
Rasquetas (W)	-	30	25	20	-	15
Rasquetas con efecto muelle (W x L)	-	30 / 150	25 / 150	20 / 150	20 / 150	15 / 150
Fundición	Fundición gris		x	x	x	
	Fundición maleable		x	x	x	
	Acero fundido	x	x	x	x	x
	Fundición de metales pesados		x	x	x	
Metales pesados	Acero	x	x	x	x	x
	Latón		x	x	x	
	Cobre		x	x	x	
	Bronce		x	x	x	
	PE		x	x	x	
	Poliamida		x	x	x	
	PTFE		x	x	x	
	PVC		x	x	x	
	Plástico laminado		x	x	x	
	Materiales duros		x	x	x	

Rasquetear superficies verticales

Gracias a su ilimitada movilidad, las rasqueteadoras de precisión BIAX se adaptan mejor a trabajos en superficies verticales, minimizando el esfuerzo físico y el tiempo invertido.

Para su uso en trabajos verticales, la rasqueteadora puede ser utilizada junto con un equilibrador, minimizando el peso de la máquina. El equilibrador debe suspenderse a una altura apropiada desde una columna con una sujeción giratoria



Gama de equilibradores en páginas 274 - 278

La influencia de diferentes radios de cuchillas y ángulos de ataque en el resultado

Para el rasquetado de diversos materiales como fundición, fundición gris, latón, bronce y materiales duros:

Si necesita una pequeña retirada de material, utilice una cuchilla BIAX estándar con un ángulo de corte negativo de 3,5°. Cuanto más negativo es el ángulo de corte, más preciso será el trabajo.

Una cuchilla con radio de corte mas pequeño incidirá más y conseguiremos una mayor retirada de material.

Un mayor radio de plaquita retirará menos material, por lo que se conseguirá mayor precisión. Para operarios con poca experiencia en rasquetado, se recomienda empezar a trabajar con radios grandes de plaquitas.

Por otro lado, con un ángulo de ataque mayor conseguiremos retirar más material mientras que con un ángulo de ataque menor, retiraremos menos material.

ÁNGULOS

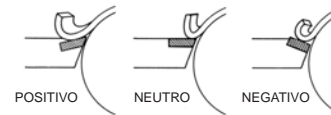

Reparación de maquinaria

A la hora de realizar trabajos de reparación de máquina-herramienta no es necesario tener que desmontarlas para reparar las superficies deslizantes deterioradas.

El deterioro de las guías provoca obstáculos en el movimiento sobre su superficie. Para este tipo de material se recomienda las rasqueteadoras electrónicas BIAX BS40 y BL40. Para este trabajo se utilizan rasquetas o plaquitas con puntas de carburo junto con el porta-herramientas KL 130. La selección del ancho del útil y el radio de corte dependerá del tamaño de la pieza. El ángulo de corte debe ser con ángulo negativo de 0 - 5° con el fin de retirar mayor cantidad de material. Utilizar una carrera larga en trabajos con material endurecido. Para un acabado de calidad, utilizar las rasquetas largas con efecto muelle.



Rasquetado patrones de media luna

Las superficies pueden ser preparadas con patrones de media luna con el modelo de rasqueteadora BIAX Half Moon HM10. Los patrones de media luna son áreas convexas para mantener el aceite y poder ofrecer una lubricación permanente en superficies deslizantes.

La lubricación permanente de la superficie de deslizamiento está garantizada gracias al flujo de ida y vuelta del lubricante. Es por ello que el patrón de media luna es especialmente recomendado para esta aplicación.

Uso: La rasqueteadora de media luna se moverá a través de una línea sobre la superficie de trabajo. Los patrones de media luna son el resultado de un avance constante. Dependiendo de la profundidad deseada de las áreas convexas deberá variar el ángulo de ataque.

- Un mayor ángulo de ataque conseguirá áreas más profundas.
- Un menor ángulo conseguirá superficies menos profundas.
- Cuchillas con radios grandes conseguirán patrones más grandes.
- Cuchillas con radios pequeños conseguirán patrones más pequeños.

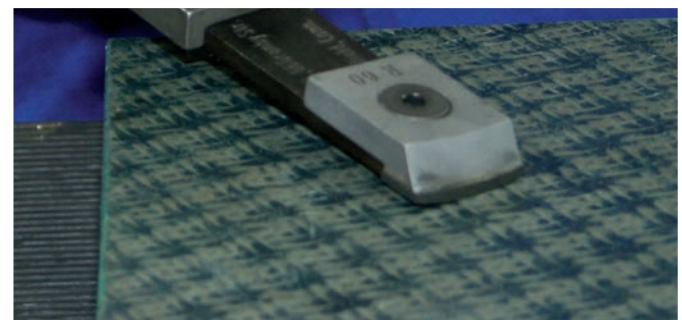
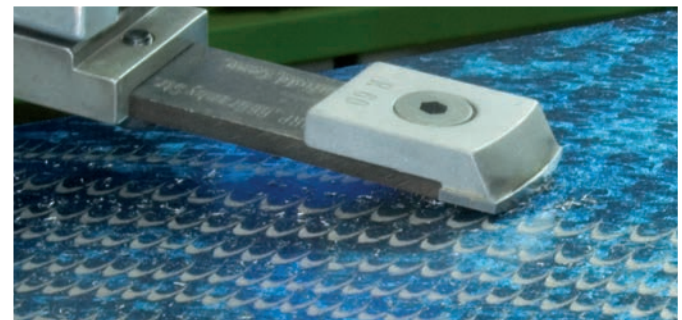

¿Cómo rasquetear fundición gris ?

Este material es el normalmente utilizado en la fabricación de máquina-herramienta. En este caso, utilice rasquetas y cuchillas con puntas de carburo. Si necesita retirar gran cantidad de material, rasqutee utilizando una carrera larga y una cuchilla ancha con un ángulo negativo de corte de 0-1°. Después de lograr la base necesaria puede comenzar con el proceso de acabado.

¿Cómo rasquetear fundición a la cera perdida?

Las piezas conseguidas con este tipo de proceso se pueden rasquetear de una sencilla manera. Puede ser necesario cambiar el ángulo de corte de la cuchilla para obtener el resultado requerido.

¿Cómo rasquetear acero de alta resistencia de hasta 700 N / mm² ?

La rasqueteadoras BIAx con cuchilla o plaquita de acero es la herramienta idónea para el rasqueteado de acero. El método de rasqueteado es el mismo que el fundido. En las plaquitas de acero el ángulo de corte es generalmente 32°, recomendando utilizar para materiales de resistencias mayores a 700 kp / mm² un radio de corte de 60 mm. En caso de trabajos en aceros con una resistencia superior se deben utilizar cuchillas de carburo.

¿Cómo rasquetear acero fundido?

Para seleccionar la cuchilla o plaquita adecuada o el ángulo positivo o negativo a utilizar, es recomendable realizar diferentes pruebas para conseguir el mejor resultado.

¿Cómo rasquetear metales no férricos?

Estos materiales son principalmente utilizados en las superficies deslizantes que operan bajo altas presiones. Deben ser rasqueteados con rasquetas y plaquitas de carburo con ángulos de corte negativos. El modelo más apropiado es la rasqueteadora electrónica de precisión BIAx BL40 o su equivalente neumática DL40.

¿Cómo rasquetear latón y "bronce rojo"?

El latón y el bronce rojo deben ser rasqueteados suavemente. Se deberán usar rasquetas o cuchillas con ángulo de corte negativos.

¿Cómo rasquetear aluminio?

Es recomendable utilizar rasquetas y cuchillas de carburo para rasquetear aluminio. Dependiendo de la resistencia o fuerza del material deberá usarse un ángulo de corte negativo o positivo. La aleación determina el correcto ángulo de corte. Una emulsión en base acuosa (que no contenga grasa) asegura una superficie con un buen acabado.

¿Cómo rasquetear bronce?

De la misma manera que el latón, es necesario utilizar útiles con ángulo de corte negativo.

¿Cómo rasquetear "metal blanco"?

Es recomendable utilizar el modelo de rasqueteadora electrónica de precisión BIAx BL40 o su equivalente neumática DL40. La velocidad se debe ajustar a 700 - 800 carreras / min⁻¹. El ángulo de corte deberá ser negativo 20 - 25° con una cuchilla o plaquita larga de radio grande. De esta manera se conseguirán grandes puntos o granos. Se puede usar alcohol como lubricante.

Kit - No. 10

Referencia:

210099710

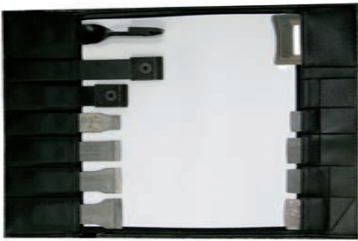

BIAX Blade Kit - surtido No. 10, para rasqueteadoras BS 40, BL 40, BL 10 y DL 40		
Contenido		
Porta herramienta:	KL 80, KL 130, KL 130 V	
Galga de control:		
Plaquitas de rasquetado:	25/20, 25/25, 25/30	30/40 ST
Rasquetas:	15/90, 20/90, 25/90, 30/90	

Kit - No. 20

Referencia:

210098910



BIAX Blade Kit - surtido No. 20, para rasqueteadoras BS 40, BL 40, BL 10 y DL 40		
Contenido		
Porta herramienta:	KL 170	
Galga de control:		
Rasquetas:	15/150, 20/150, 25/150, 30/150	20/150 ST

Kit - No. 30

Referencia:

210099510



BIAX Blade Kit - surtido No. 30, para rasqueteadoras HM 10		
Contenido		
Plaquitas rasquetado media luna:	R 60/20, R 90/20, R 120/20, R 150/20	

Kit - No. 31

Referencia:

210099500



BIAX Blade Kit - surtido No. 31, para rasqueteadoras HM 10		
Contenido		
Porta herramienta:	KL 70	
Rasquetas para media lunas:	R 60, R 90, R 120, R 150	

Kit - No. 40

Referencia:

210098500

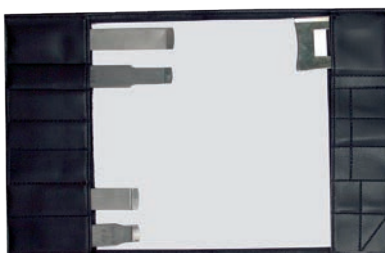

BIAX Blade Kit - surtido No. 10, para rasquetas tipo 40		
Contenido		
Galga de control:		
Rasquetas:	15/90/R 20, 20/90/R 40	15/150/R 20, 20/150/R 40

BIAX-Plaquetas de rasqueteado





Función	Carburo para prerasqueteado y rasqueteado final					
Tipo	20 / 25	25 / 25	25 / 30	20 / 25	25 / 20	25 / 30
Referencia	001400203	001400205	001400207	001400219	001400220	001400221
Dimensiones (L x W): mm	25 x 20	25 x 25	25 x 30	20 x 25	25 x 20	25 x 30
Radio de corte: mm	60	90	140	300	300	300
Ángulo de corte:	-3,5°	-3,5°	-3,5°	-3,5°	-3,5°	-3,5°

Función	Puede ser usado como galga de granos, control de radio de rasquetas, para control puntos de pivote y limpieza de partículas en la pieza de trabajo.	Plaquetas HSS- Especiales para rasquetear acero	
Tipo		25 / 30 ST	30 / 40 ST
Referencia:	003001639	001400209	001400210
Dimensiones (L x W): mm	60 x 50	25 x 30	30 x 40
Radio de corte: mm	-	60	60
Ángulo de corte:	-	+32°	+32°







BIAX-Porta herramientas para plaquetas

Función	Estándar tipo corto	Extendido flexible	Girado para lugares de difícil acceso	Para rasquetear en puntos de difícil acceso junto con las rasquetas.
Tipo	KL 80	KL 130	KL 130 V	KL 170
Referencia:	007004696	007004695	007004679	008002791
Dimensiones (L x W): mm	85 x 23	135 x 23	134 x 23	170 x 24

BIAX-Rasquetas de carburo 90 mm

Función	Guías de cola milano en guías estrechas	Rasqueta estandar para guías estrechas	Rasqueta estandar pre-rasqueteado	Pre-rasqueteado	Pre-rasqueteado
					
Tipo	10 / 90	15 / 90	20 / 90	25 / 90	30 / 90
Radio de corte: mm	60	60	60	90	140
Referencia:	001400401	001400403	001400405	001400407	001400409
Radio de corte: mm	-	20	40	-	-
Referencia:	-	001400413	001400414	-	-
Dimensiones (W x B) mm	90 x 10	90 x 15	90 x 20	90 x 25	90 x 30
Ángulo de corte:	-3,5°	-3,5°	-3,5°	-3,5°	-3,5°

BIAX-Rasquetas de carburo 150 mm

Función	Rasquetas especiales para rasqueteado final. Montaje tipo muelle					Rasqueta HSS para rasquetear acero
						
Rasquetas giradas 90° bajo pedido						
Tipo	10 / 150	15 / 150	20 / 150	25 / 150	30 / 150	20 / 150 ST
Radio de corte: mm	60	60	60	90	140	60
Referencia:	001401901	001401902	001401903	001401904	001401905	001401906
Radio de corte: mm	-	20	40	-	-	-
Referencia:	-	001401910	001401911	-	-	-
Dimensiones (L x W) : mm	150 x 10	150 x 15	150 x 20	150 x 25	150 x 30	150 x 20
Ángulo de corte:	-3,5°	-3,5°	-3,5°	-3,5°	-3,5°	+32°

BIAX-Plaquitas para rasquetadoras HM 10



Función	Con punta de carburo Tipo estándar - diseño robusto para rasqueteado de patrones			
Tipo	R 60	R 90	R 120	R 150
Referencia:	001400902	001400905	001400907	001400908
Dimensiones (L x W): mm	34 x 23	34 x 23	34 x 23	34 x 23
Radio de corte: mm	60	90	120	150
Ángulo de corte:	-3,5°	-3,5°	-3,5°	-3,5°
Tamaño de patron:	Pequeño	Estándar	Largo	Extra largo

BIAX-Porta herramientas

Función	para plaquitas
Tipo	KL 70
Referencia:	007004699
Dimensiones (L x W): mm	75 x 20

BIAX-Rasquetas para patrones de media luna HM10

Función	Con punta de carburo Los depósitos profundos de aceite garantizan un continuo flujo sin la pérdida de la película de aceite.			
Tipo	R 60/20	R 90/20	R 120/20	R 150/20
Referencia:	001400415	001400416	001400417	001400418
Dimensiones (L x W): mm	90 x 20	90 x 20	90 x 20	90 x 20
Radio de corte: mm	60	90	120	150
Tamaño de patrón:	Pequeño	Estándar	Largo	Extra largo

BIAX-Accesorios para rasquetas Rasqueta manual para uso con rasquetas BIAX			
Referencia:	200004201		
Dimensiones:	Largo mm	400	
BIAX-Accesorios para rasquetas Rasqueta manual para uso con rasquetas BIAX			
Referencia:	200004401		
Dimensiones:	Largo mm	445	
BIAX-Accesorios para rasquetas Pintura para marcado			
Referencia / azul	001402201		
Referencia / rojo	001402202		
BIAX-Accesorios para rasquetas Rodillo aplicador de pasta o óleo azul de marcado			
Referencia 001402302	molton ø x ancho	35 x 120 mm	
Referencia 001402303	goma ø x ancho	50 x 150 mm	

BIAX-Maquina para afilar y reparar rasquetas SKM 80

Esta máquina es usada para afilar y reparar rasquetas y plaquitas

La mesa puede ser girada verticalmente para ajustar los ángulos de corte de manera positiva o negativa. Bomba de refrigerante incorporada. Gracias a compacto diseño, el modelo SKM 80 es sencillo de transportar.



Datos técnicos		Referencia: 210098700
Mesa con giro	200 x 110 mm	Giro +/- 15°
Dimensiones:	450 x 250 mm	
Peso:	35 kg	
Motor:	230/400 V - 50 Hz - 2700 min ⁻¹ - 184 W	
Accesorios		
Rueda de Diamante:	Ø 80 x 10 mm Korn D 50	Referencia: 001451405
Abrasivo:	0,5 Litros	Referencia: 001950211
Piedra de afilado de la rueda diamante:		Referencia: 001365503

HERRAMIENTAS PARA USO EN AMBIENTES POTENCIALMENTE EXPLOSIVOS

DEPRAG
INDUSTRIAL

- Llaves de impacto DEPRAG con certificación ATEX para trabajos de apriete de M10 a M45. Diseñadas para funcionar en ambientes potencialmente explosivos tales como minería subterránea y a cielo abierto, refinerías de petróleo, gasoductos, oleoductos e industria química y de generación de energía. Con certificación IM2cXII2GDcIIIBT6(80°C)X y IM2cXII2GDcIIIBT5(100°C)X según modelo.
- Sierra de cadena DEPRAG para el corte en operaciones industriales. Cumple los requisitos más exigentes para las herramientas utilizadas en entornos con peligro de explosión de acuerdo a la norma IM2cXII2GcIIIBT4(130°C)

cengar[®]

- Sierras CENGAR indicadas para trabajos intensos y exigentes, de bajo consumo con una mínima vibración y sonido.
- Ideal para realizar cortes en fibra de vidrio, metal y madera en refinerías, petroquímicas, fabricación y reparación de buques, mantenimiento aéreo, reparación de carrocerías de autobuses y camiones, equipos de rescate...
- Según el modelo, con capacidad de corte en perfiles y tubos de acero hasta \varnothing 300 mm y con brazo de sujeción, el cual permite realizar cortes limpios sin presencia física, aumentando la velocidad de corte y alargando la duración de las hojas de sierra ya que se mantiene una constante presión de corte. Al no necesitar el operario estar en contacto con la máquina, se evitan los daños producidos por las vibraciones, pudiendo resguardarse en un lugar seguro.
- Con certificación II 2G T5 X y II 2G T5 I M2 según modelo.

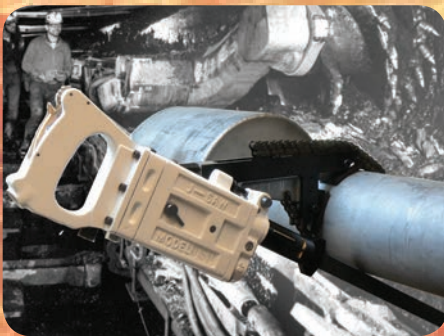

LLAVES DE IMPACTO REVERSIBLES TIPO PISTOLA

Llaves de impacto con certificación ATEX para trabajos de apriete de M10 a M45. Diseñadas para funcionar en ambientes potencialmente explosivos tales como minería subterránea y a cielo abierto, refinerías de petróleo, gasoductos, oleoductos e industria química y de generación de energía ***



SISTEMA IMPACTO DOBLE MAZA



SUJECIÓN DE VASO AL CUADRADILLO MEDIANTE PASADOR Y TÓRICA



REVERSIBLES



DG-SMP026-12ZEX

1/2"

Par Máximo Nm 260	Regulador Número posiciones Inverso / Apriete 1 / 1
-------------------------	-----------------------------------------------------------

CE Ex IM2cXII2GDclIBT6(80°C)X



DG-SMP085-12ZAEX

1/2"

Par Máximo Nm 850	Regulador Número posiciones Inverso / Apriete 3 / 3
-------------------------	-----------------------------------------------------------

CE Ex IM2cXII2GDclIBT5(100°C)X



DG-SMP140-34XEX

3/4"

Par Máximo Nm 1.400	Regulador Número posiciones Inverso / Apriete 1 / 1
---------------------------	-----------------------------------------------------------

CE Ex IM2cXII2GDclIBT6(80°C)X



MODELO	Cuadradillo	Capacidad	Apriete Nm		RPM	Peso Kg	Dimensiones L x H mm	Consumo l/min	Entrada de aire	Salida de aire	Manguera Ø interior
			Trabajo	Máximo							
DG-SMP026-12ZEX	1/2"	M10 - M16	180	260	10.000	2,30	168 x 190	350	1/4	Inferior	10
DG-SMP085-12ZAEX	1/2"	M12 - M22	200 - 650	850	9.900	3,45	199 x 190	450	3/8	Inferior	10
DG-SMP140-34XEX	3/4"	M16 - M30	980	1.400	4.100	6,20	238 x 410	700	Espiga Ø15	Inferior	15

Especificaciones obtenidas a una presión de aire constante de 6,2 bar. Manguera recomendada de Ø interior de 10 mm

LLAVES DE IMPACTO REVERSIBLES TIPO RECTAS

DEPRAG
INDUSTRIAL



DG-SMS210-1XEX

1"



2.100

CE Ex IM2cXII2GDclIBT6(80°C)X



DG-SMS265-1ZAEX

1"



2.650

CE Ex IM2cXII2GDclIBT5(100°C)X



SISTEMA IMPACTO DOBLE MAZA



SUJECIÓN DE VASO AL CUADRADILLO MEDIANTE PASADOR Y TÓRICA



MODELO	Cuadradillo	Capacidad	Apriete Nm		RPM	Peso Kg	Dimensiones L x H mm	Consumo l/min	Entrada de aire	Salida de aire	Manguera Ø interior
			Trabajo	Máximo							
DG-SMS210-1XEX	1"	M20 - M36	1.470	2.100	3.600	10,50	367 x 255	800	1/2"	Superior	15
DG-SMS265-1ZAEX	1"	M24 - M45	1.200 - 2.500	2.650	6.000	15,20	374 x 267	900	1/2"	Inferior	15

Especificaciones obtenidas a una presión de aire constante de 6,2 bar. Manguera recomendada de Ø interior de 15 mm

SIERRA DE CADENA

- Sierra de cadena para el corte en operaciones industriales ***
- Cumple los requisitos más exigentes para las herramientas utilizadas en entornos con peligros de explosión de acuerdo a la norma IM2cXII2GcIIBT4(130°C)X
- Gran potencia con una alta velocidad de corte incluso cuando se opera a una presión reducida de 4 bar (en la minería)
- Protección de mano integrada
- Freno de seguridad de cadena que evita lesiones del operario cuando la sierra se atasca o rebota
- Lubricación automática de cadena mediante el depósito de 0,25 litros
- Regulación de velocidad por presión de palanca de arranque

DG-SH150-180BX

CE Ex IM2cXII2GcIIBT4(130°C)X

DEPRAG
INDUSTRIAL



DG-PPR35PC

ESPADA



DG-PPR35SC

CADENA



MODELO	Potencia w	Longitud de espada mm	Ø Máximo corte mm		RPM	Peso Kg	Dimensiones L x H mm	Consumo l/min	Entrada de aire	Salida de aire	Manguera Ø interior
			Un lado	Ambos lados							
DG-SH150-180BX	1.500	350	340	690	18.000	7,60	694 x 225	2.300	ØEspiga 19 mm	Frontal	15

Especificaciones obtenidas a una presión de aire constante de 6,2 bar. Manguera recomendada de Ø interior de 15 mm

Para cortes de plástico, fibra de vidrio y metal de poco espesor



CG-JP901 CE Ex II 2G T5 X
ANCHO DE HOJA 12 mm ***

- Rápida y ligera sierra de bajo consumo con una mínima vibración y sonido
- Ideal para realizar cortes en plásticos reforzados con **fibra de vidrio hasta 6 mm de espesor, metal hasta 3 mm** y de madera aglomerada en la construcción y reparación de yates, automóviles, autobuses y carrocería de camiones
- Lubricador automático y desconexión de entrada de aire
- Su uso con las hojas de sierra achaflanadas permite realizar cortes de pequeño tamaño con gran precisión
- Válvula de corte de entrada de aire para un seguro cambio de hojas
- Como opción está disponible campana de aspiración con toma de Ø 25 mm referencia CG-VACS001 para uso con centrales de aspiración



Suministrada en maletín de plástico con 5 hojas CG-HMYN15018, 5 hojas CG-HMYT15018, aceite de lubricación, CD con instrucciones y llave allen

CG-VACS001

CAMPANA DE ASPIRACIÓN OPCIONAL CON TOMA DE Ø 25 mm PARA CG-JP901



Para cortes de plástico, fibra de vidrio y metal hasta 20 mm de espesor



CG-PL905 CE Ex II 2G T5 X
ANCHO DE HOJA 12 mm ***
GATILLO EXTERIOR - ESTÁNDAR

- Sierra indicada para un alto volumen de producción, de bajo consumo con una mínima vibración y sonido
- Ideal para realizar cortes en **fibra de vidrio y metal hasta 20 mm de espesor**, epoxi, kevlar, en la construcción y reparación de carrocerías de autobuses y camiones, refinerías, petroquímicas, automoción, yates, palets de madera....
- Pulsador de seguridad para realizar una parada instantánea
- Existe el modelo CG-PL905FT en caso de que se requiera arranque por gatillo interior



Suministrada en maletín de plástico con 5 hojas CG-HMC22024, aceite de lubricación, CD con instrucciones y llave allen

CG-PL905FT

MODELO CON GATILLO INTERIOR



La capacidad máxima de corte indicada puede variar en función del material y su dureza

MODELO	Capacidad de corte mm Acero	Carrera mm	Cabezal Ancho de hoja mm	Carreras/Minuto	Peso Kg	Dimensiones A x B x C mm	Consumo l/min	Entrada de aire	Salida de aire
CG-JP901	3	9	12	10.000	1,60	270 x 70 x 40	120	1/4	Frontal
CG-PL905	20	22	12	2.000	2,40	300 x 135 x 41	120	1/4	Frontal
CG-PL905FT	20	22	12	2.000	2,40	300 x 135 x 41	120	1/4	Frontal

Especificaciones obtenidas a una presión de aire constante de 6,2 bar. Manguera recomendada de Ø interior de 8 mm

Para cortes de secciones y tuberías de acero hasta Ø 150 mm

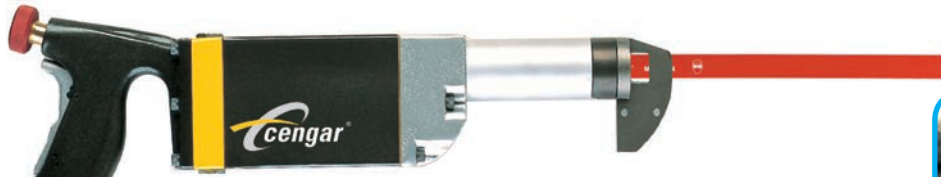

CG-CL50 CE Ex II 2G T5 X
ANCHO DE HOJA 12 mm ***
GATILLO EXTERIOR - ESTÁNDAR



Suministrada en maletín de plástico con 5 hojas CG-HMC22024 , aceite de lubricación, CD con instrucciones y llave allen



CG-CL50FT
MODELO CON GATILLO INTERIOR

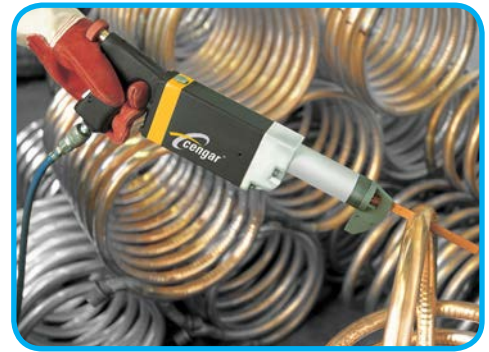

CG-CL75 CE Ex II 2G T5 X
ANCHO DE HOJA 19 mm ***
GATILLO EXTERIOR - ESTÁNDAR



Suministrada en maletín de plástico con 5 hojas CG-HMB25018 , aceite de lubricación, CD con instrucciones y llave allen



CG-CL75FT
MODELO CON GATILLO INTERIOR



CG-CCSG3
BRAZO OPCIONAL DE SUJECIÓN PARA PERFILES Y TUBOS HASTA Ø 150 PARA CG-CL75



CG-CCSG3P
BRAZO AUTOMATIZADO OPCIONAL DE SUJECIÓN PARA PERFILES Y TUBOS HASTA Ø 150 PARA CG-CL75

- Sierras indicadas para trabajos intensos y exigentes, de bajo consumo con una mínima vibración y sonido
- Ideal para realizar cortes en fibra de vidrio y metal en refinerías, petroquímicas, fabricación y reparación de buques, mantenimiento aéreo y equipos de rescate y bomberos. El modelo **CG-CL75 es válido para cortes de secciones y tuberías de acero hasta Ø 150 mm**
- Pulsador de seguridad para realizar una parada instantánea
- El modelo CG-CL75 dispone de bloqueo de gatillo y cuando es usado con el brazo opcional de sujeción (CG-CCSG3) permite realizar cortes limpios, reduciendo la vibración y alargando la duración de las hojas de sierra. Existe un modelo de brazo automatizado opcional (CG-CCSG3P) el cual permite realizar trabajos sin presencia física, permitiendo al operario resguardarse en un lugar seguro
- Los modelos CG-CL50FT y CG-CL75FT disponen de arranque por gatillo interior. Estos modelos no son válidos para uso con dispositivo de sujeción ya que el gatillo no puede ser bloqueado
- Con un sencillo cambio de nariz guía de hoja de sierra pueden ser usadas hojas de anchura de 12 ó 19 mm



CG-5075
NARIZ GUÍA DE SIERRA PARA CONVERTIR CG-CL50 (12 mm) A CG-CL75 (19 mm)

CG-5045
NARIZ GUÍA DE SIERRA PARA CONVERTIR CG-CL75 (19 mm) A CG-CL50 (12 mm)

La capacidad máxima de corte indicada puede variar en función del material y su dureza

MODELO	Ø Capacidad de corte Tubo mm	Carrera mm	Cabezal Ancho de hoja mm	Carreras/Minuto	Peso Kg	Dimensiones A x B x C mm	Consumo l/min	Entrada de aire	Salida de aire
CG-CL50	150	45	12	1.200	2,50	400 x 134 x 41	170	1/4	Frontal
CG-CL50FT	150	45	12	1.200	2,50	400 x 134 x 41	170	1/4	Frontal
CG-CL75	150	45	19	1.200	2,50	400 x 134 x 41	170	1/4	Frontal
CG-CL75FT	150	45	19	1.200	2,50	400 x 134 x 41	170	1/4	Frontal

Especificaciones obtenidas a una presión de aire constante de 6,2 bar. Manguera recomendada de Ø interior de 8 mm

Para cortes de secciones y tuberías de acero hasta \varnothing 300 mm



CG-JSZ

ANCHO DE HOJA 25 mm

CE Ex II 2G T5 X

Suministrada con brazo de sujeción CG-CP1P, arco guía de hoja CG-CP2, 1 hoja CG-HMJ30008, 1 hoja CG-HMJ30014, 1 hoja CG-HMJ45008, 1 hoja CG-HMJ45014, aceite de lubricación, CD con instrucciones y llave allen



CG-JSM

ANCHO DE HOJA 25 mm

CE Ex II 2G T5 I M2

Suministrada con brazo de sujeción CG-CP1M, arco guía de hoja CG-CP2, 1 hoja CG-HMJ30008, 1 hoja CG-HMJ30014, 1 hoja CG-HMJ45008, 1 hoja CG-HMJ45014, aceite de lubricación, CD con instrucciones y llave allen

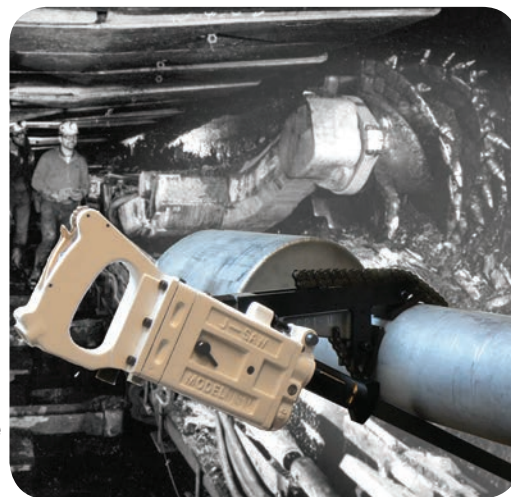

- Para cortes en perfiles y tubos de acero hasta \varnothing 300 mm en refinerías, petroquímicas y fabricación de tuberías. El modelo CG-JSM está especialmente indicado en minería subterránea de carbón y otras aplicaciones mineras ya que dispone de la certificación ATEX II 2G T5 I M2
- Regulador en dos velocidades de las carreras por minuto
- Con brazo autoajutable de sujeción de perfiles y tubos y guía de hoja en dotación. El brazo junto con el bloqueo del gatillo del que dispone la sierra, permite realizar cortes limpios sin presencia física, aumentando la velocidad de corte y alargando la duración de las hojas de sierra ya que se mantiene una constante presión de corte y al no necesitar el operario estar en contacto con la máquina, se evitan los daños producidos por las vibraciones. Como opción es posible el suministro de brazo de sujeción automatizado (CG-CP1P) para el modelo CG-JSZ

La capacidad máxima de corte indicada puede variar en función del material y su dureza

MODELO	\varnothing Capacidad de corte Tubo mm	Carrera mm	Cabezal Ancho de hoja mm	Carreras/Minuto	Peso Kg	Dimensiones A x B x C mm	Consumo l/min	Entrada de aire	Salida de aire
CG-JSZ	300	57	25	400	5,50	447 x 141 x 54	170	1/4	Frontal
CG-JSM	300	57	25	600	6,90	447 x 141 x 54	170	1/4	Frontal

Especificaciones obtenidas a una presión de aire constante de 6,2 bar. Manguera recomendada de \varnothing interior de 10 mm

HOJAS DE SIERRA HSS BI-METÁLICAS CENGAR

Para CG-JP901, CG-PL905, CG-CL905FT, CG-CL50 y CG-CL50FT

ANCHO X ESPESOR = 12 x 0,6 mm



10 unidades paquete



10 unidades paquete



50 unidades funda

SERIE HMC ESPESOR DE 0,9 mm
SERIE HHP ESPESOR DE 0,6 mm

Modelo	Longitud mm	Dientes por pulgada
CG-HMYN15018	155	18

Modelo	Longitud mm	Dientes por pulgada
CG-HMYT15018	155	18

Modelo	Longitud mm	Dientes por pulgada
CG-HMC22018	220	18

CG-HMC22024	220	24
-------------	-----	----

CG-HHP30018	300	18
-------------	-----	----

CG-HHP30024	300	24
-------------	-----	----

CG-HHP30032	300	32
-------------	-----	----

Para CG-CL75 y CG-CL75FT

ANCHO X ESPESOR = 19 x 0,9 mm



50 unidades paquete

Modelo	Longitud mm	Dientes por pulgada
CG-HMB1501014	152	10 / 14 Variable
CG-HMB15018	152	18
CG-HMB15024	152	24

Modelo	Longitud mm	Dientes por pulgada
CG-HMB2001014	204	10 / 14 Variable
CG-HMB20018	204	18
CG-HMB20024	204	24

Modelo	Longitud mm	Dientes por pulgada
CG-HMB2501014	254	10 / 14 Variable
CG-HMB25018	254	18
CG-HMB25024	254	24

Modelo	Longitud mm	Dientes por pulgada
CG-HMB3001014	305	10 / 14 Variable
CG-HMB30014	305	14
CG-HMB30018	305	18

Para CG-JSZ y CG-JSM

ANCHO X ESPESOR = 25 x 1,6 mm



10 unidades paquete

Modelo	Longitud mm	Dientes por pulgada
CG-HMJ30006	305	6
CG-HMJ30008	305	8
CG-HMJ3001014	305	10 / 14 Variable
CG-HMJ30014	305	14

Modelo	Longitud mm	Dientes por pulgada
CG-HMJ45006	457	6
CG-HMJ45008	457	8
CG-HMJ4501014	457	10 / 14 Variable
CG-HMJ45014	457	14

ACCESORIOS PARA SIERRAS CENGAR

Modelo	Descripción
CG-5045	Nariz guía para CG-CL50 para hojas de ancho de 12 mm. Convierte CG-CL75 (19 mm) a CG-CL50 (12 mm)
CG-5075	Nariz guía para CG-CL75 para hojas de ancho de 16 mm. Convierte CG-CL50 (12 mm) a CG-CL75 (19 mm)
CG-CCSG3	Brazo de sujeción manual opcional para perfiles y tubos para CG-CL75. Opcional
CG-CCSG3P	Brazo de sujeción automatizado para perfiles y tubos para CG-CL75. Opcional
CG-CP1	Brazo de sujeción manual en dotación para perfiles y tubos para CG-JSZ
CG-CP1P	Brazo de sujeción automatizado para perfiles y tubos para CG-JSZ. Opcional
CG-CP1M	Brazo de sujeción manual en dotación para perfiles y tubos para CG-JSM (minería subterránea)
CG-CP2	Arco guía hoja de sierra en dotación para CG-JSZ y CG-JSM. No incluye fijación a la máquina
CG-CP110	Metro de extensión de cadena de brazo de sujeción
CG-VACS001	Campana de aspiración opcional con toma de Ø 25 mm para CG-JP901

ACEITE ESPECIAL PARA SIERRAS CENGAR

Modelo	Descripción
CG-GO9107P	Aceite verde Cengar en envase de 250 ml
CG-GO9109	Aceite verde Cengar en envase de 5 litros
CG-MS9125	Limpiador M.S. Cleaner en envase de 50 ml
CG-MS9105	Limpiador M.S. Cleaner en envase de 1 litro

SUPER GUN

Pistola multifunción para aspiración, soplado y aspiración-soplado simultáneo

Mando giratorio accionamiento aspiración

Mando giratorio accionamiento soplado



Aspiradores neumáticos por efecto venturi
Transporte, recogida y extracción de materiales



- Con tres funciones operativas, aspiración, soplado y aspiración-soplado simultáneo en sólidos, líquidos y gases. La capacidad es regulable mediante las válvulas giratorias.
- Indicado para lugares de trabajo donde sean utilizadas pistolas de soplado y aspiradores.
- Uso en laboratorios, montajes electrónicos, construcción naval, aeronáutica, automoción, mecanización, alimentación, químicas.
- Con la función aspiración-soplado simultáneo es posible recoger y eliminar los materiales incrustados o alojados en ranuras y agujeros ciegos.
- Posibilidad de incorporación a sistemas automatizados ofreciendo una respuesta instantánea.
- Al utilizar aire comprimido como fuente de alimentación, puede ser utilizado de forma permanente sin generación de calor. Su funcionamiento por efecto venturi elimina el desgaste mecánico, minimizando su mantenimiento y aumentando su durabilidad.

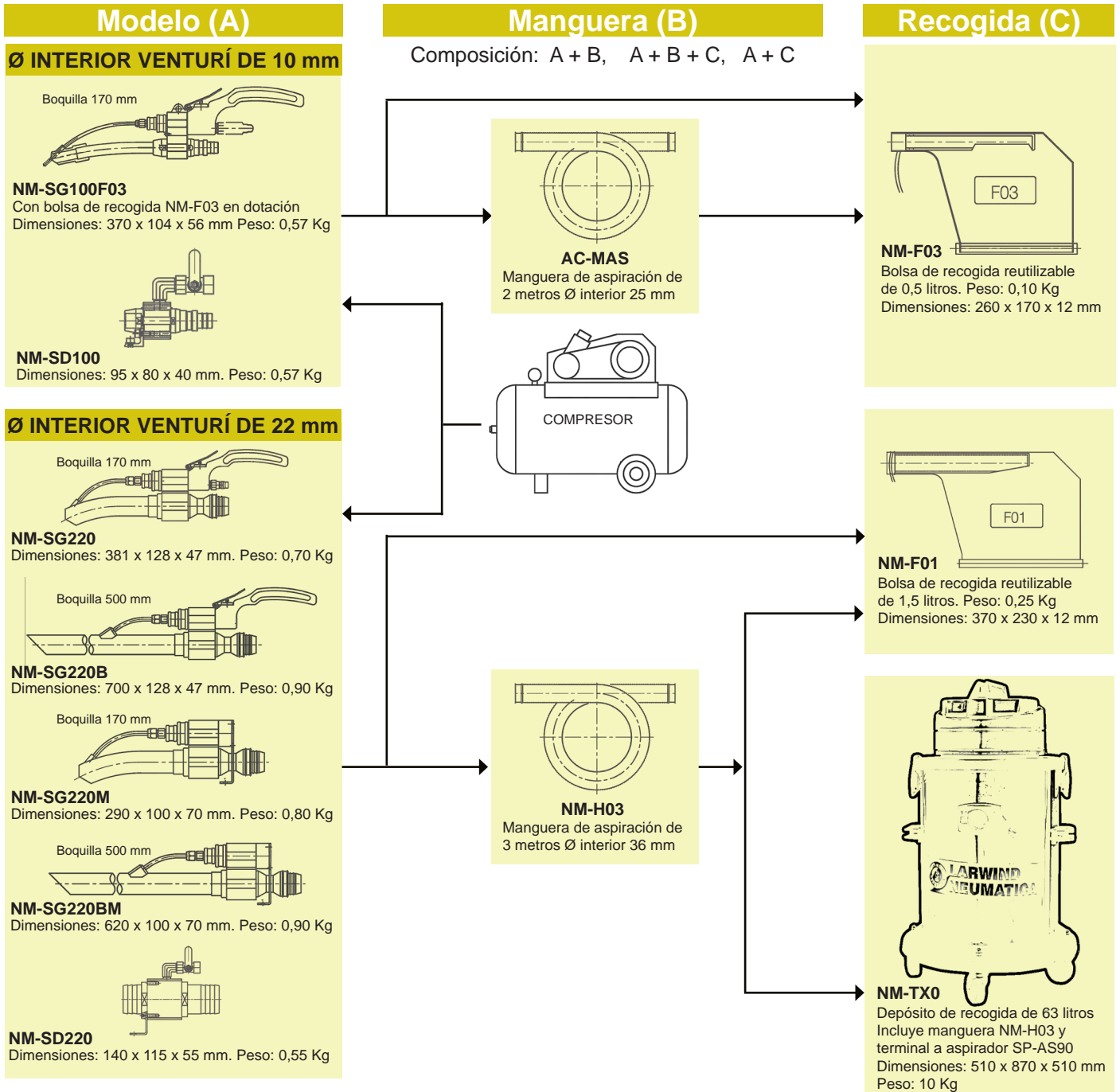

ACCESORIOS

RECOGIDA			
Referencia	Especificaciones		Tipo
NM-F01	Dimensiones	370 x 230 x 12 mm	
	Capacidad	1,5 litros	
	Uso	Sólidos	
NM-F03	Dimensiones	260 x 170 x 12 mm	
	Capacidad	0,5 litros	
	Uso	Sólidos	
NM-TX0	Dimensiones	510 x 870 x 510 mm	
	Capacidad	63 litros	
	Uso	Sólidos y líquidos	

MANGUERA		
Referencia	Especificaciones	Tipo
AC-MAS	Ø 25 X 2.500 mm	
NM-H03	Ø 36 X 3.000 mm	

CEPILLOS		
Referencia	Especificaciones	Tipo
NM-WM100	Boquilla plana 80 X 15 mm para NM-SG100	
NM-BR220	Cepillo redondo Ø 40 mm para NM-SG220	

ESQUEMA DE MONTAJE SUPER GUN

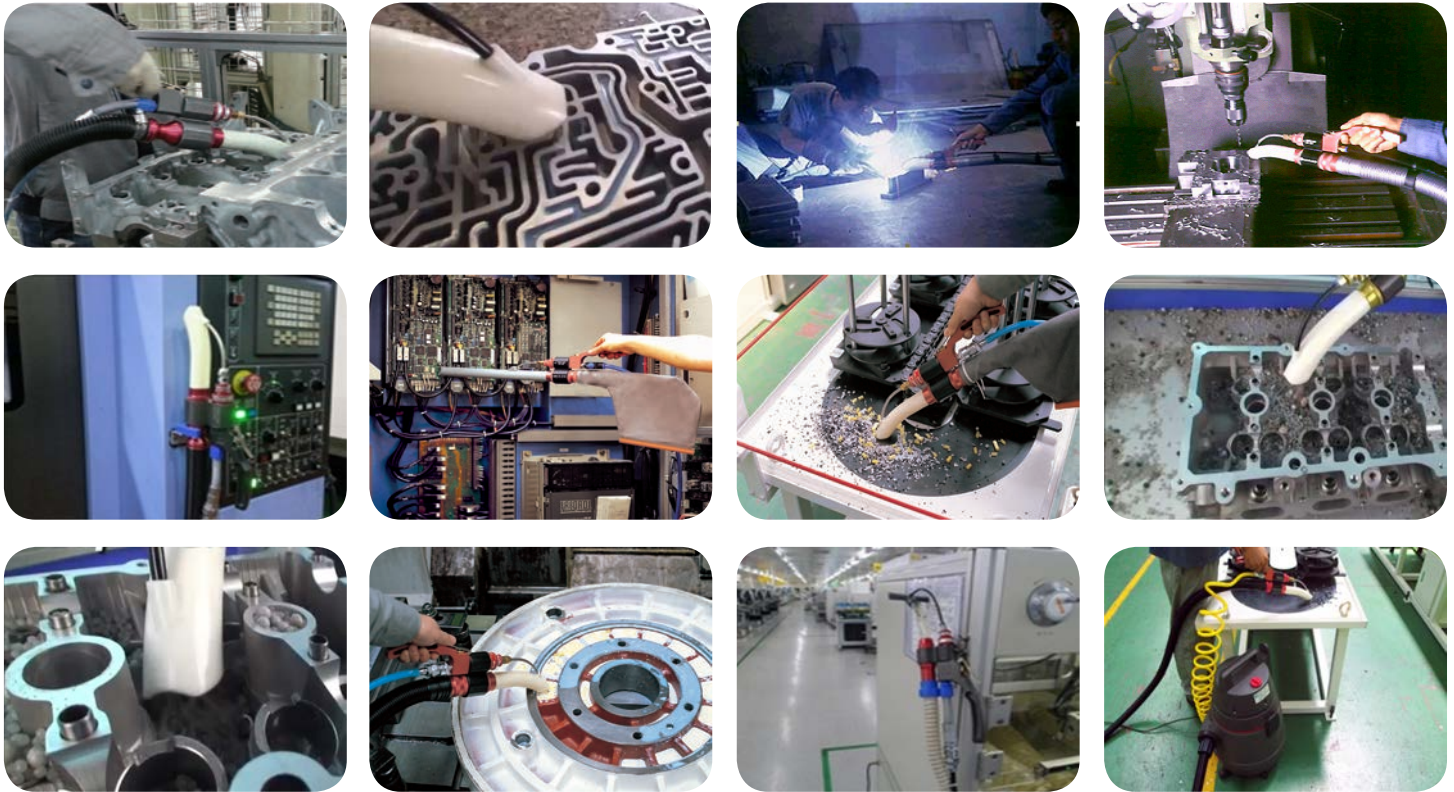
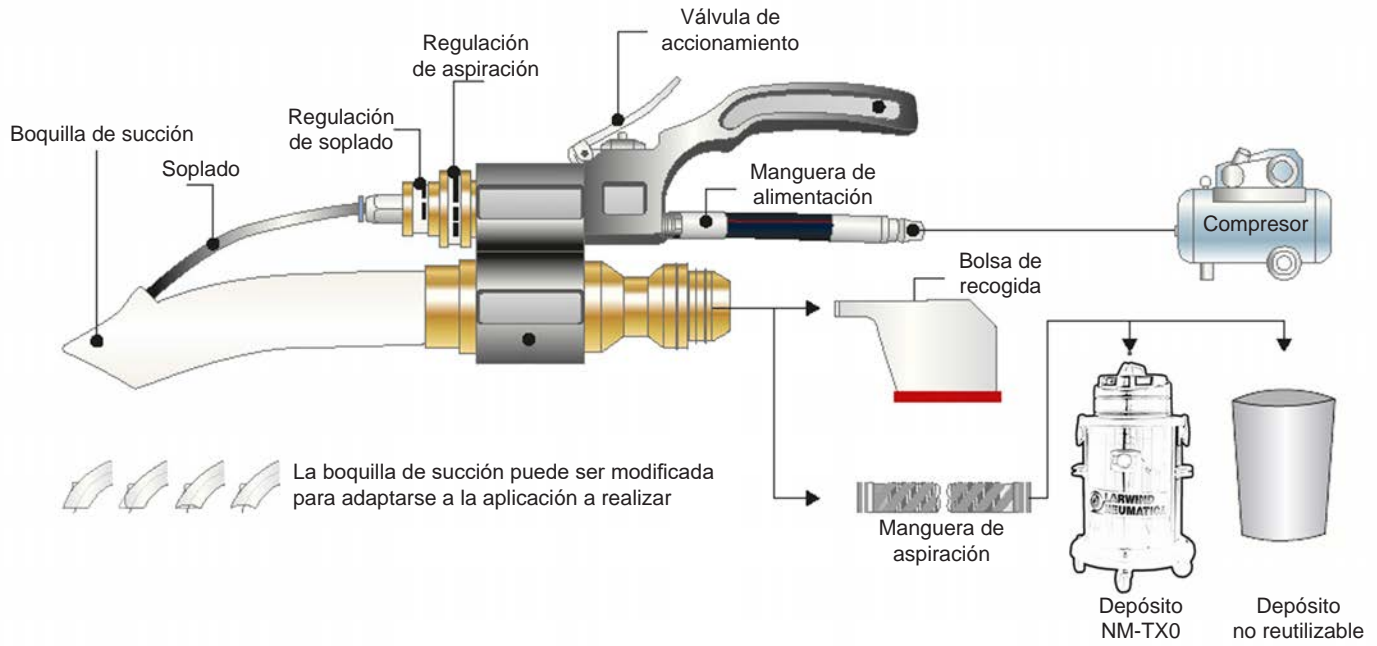

CAPACIDAD DE ASPIRACIÓN Y CONSUMOS

MODELO	SG100 / SD100 Ø interior 10 mm			SG220 / SD220 Ø interior 22 mm			SD400		
Presión	Capacidad de Aspiración		Consumo	Capacidad de Aspiración		Consumo	Capacidad de Aspiración		Consumo
Kg/cm ²	mmHg	mmAq	l/min	mmHg	mmAq	l/min	mmHg	mmAq	l/min
5	127	1.727	210	100	1.360	700	315	4.284	877
6	148	2.013	250	107	1.455	1.000	365	4.964	1.023
7	172	2.339	290	114	1.550	1.200	415	5.644	1.168
Manguera de alimentación	Ø interior > 8 mm			Ø interior > 13 mm			Ø interior > 15 mm		
Entrada de aire	1/4			Presión máxima			7 Kg /cm ²		

UNIDADES PORTÁTILES

Ø INTERIOR VÉNTURI DE 10 mm

Ver opciones de montaje en página 267



ASPIRACIÓN Y SOPLADO SIMULTÁNEO
PARA ELIMINACIÓN DE MATERIALES
EN AGUJEROS CIEGOS Y RANURAS

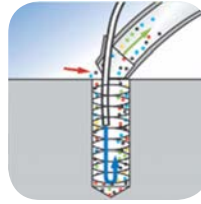

Ø INTERIOR VÉNTURI DE 22 mm

Ver opciones de montaje en página 267



ASPIRACIÓN Y SOPLADO SIMULTÁNEO
PARA ELIMINACIÓN DE MATERIALES
EN AGUJEROS CIEGOS Y RANURAS

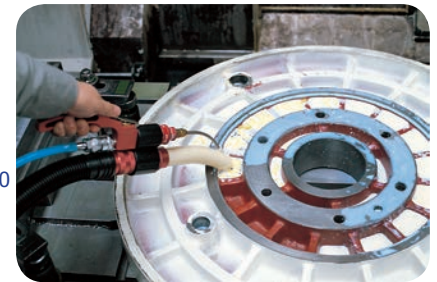
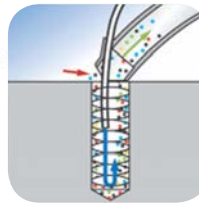

UNIDADES FIJAS CON ANCLAJE

Ø INTERIOR VÉNTURI DE 22 mm

Unidades fijas con anclaje y entrada directa para funcionamiento continuo o accionamiento mediante electroválvula para sistemas automatizados. Ver opciones de montaje en página 267.



ASPIRACIÓN Y SOPLADO SIMULTÁNEO
PARA ELIMINACIÓN DE MATERIALES
EN AGUJEROS CIEGOS Y RANURAS

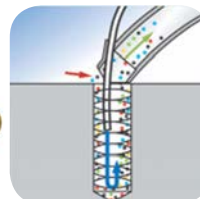

SUCCIÓN DE VIRUTAS DE CORTE CON UNIDAD FIJA

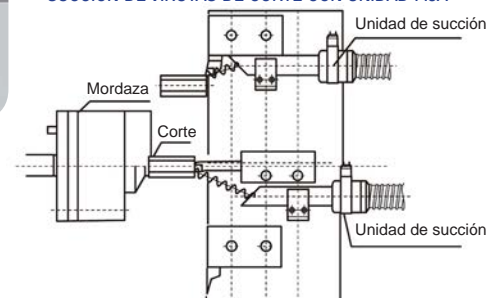

UNIDADES DE ASPIRACIÓN EN LÍNEA CON ANCLAJE

Las unidades de aspiración pueden ser usadas como elementos portátiles y como elementos fijos auxiliares en línea para transporte de materiales en grandes distancias, recomendando utilizar un equipo cada 5 metros de recorrido (dependiendo del tipo de material y del desnivel). Ver opciones de montaje en página 267.



NM-SD100

UNIDAD FIJA Y EN LÍNEA CON ANCLAJE
Ø INTERIOR VÉNTURI DE 10 mm



NM-SD220

UNIDAD FIJA Y EN LÍNEA CON ANCLAJE
Ø INTERIOR VÉNTURI DE 22 mm



MONTAJE EN LÍNEA DE UNIDADES DE SUCCIÓN

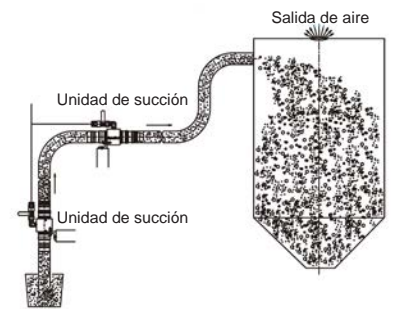

UNIDADES DE VACÍO PARA RECOGIDA DE LÍQUIDOS

Estos equipos son utilizados para la recogida en un depósito o bidón de aceites hidráulicos, refrigerantes, derrames, lodos y aguas residuales. El llenado se consigue mediante la creación de vacío en el recipiente de recogida.



NM-SD400DH25

UNIDAD CON CONEXIONES ROSCADAS PARA BIDONES DE 200 litros, MANGUERA DE ASPIRACIÓN Ø INTERIOR DE 36 mm DE 2,50 metros Y TUBO DE 80 cm.
DIMENSIONES: 359 X 110 X 275 mm.
PESO: 3,30 Kg



SUCCIÓN DE LÍQUIDOS

Presión (Kg/cm ²)	Agua (litros/minuto)
5	120
6	135
7	150



NM-SD400

UNIDAD CON CONEXIÓN A DEPÓSITO Ø 60 mm
DIMENSIONES: 359 X 110 X 80 mm
PESO: 1,20 Kg

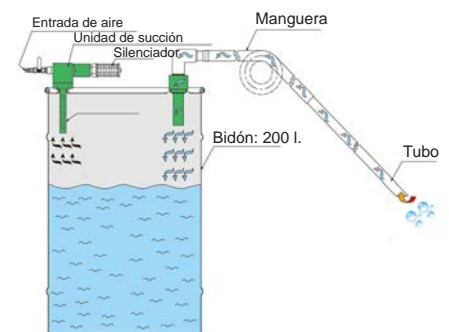
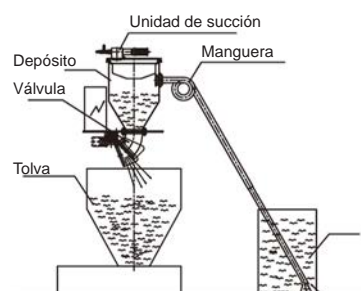

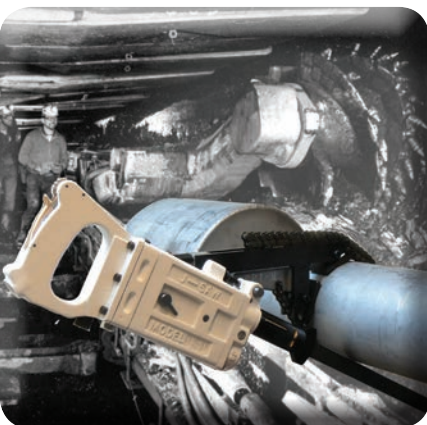



A-AIR-WD
1.300 w - 17 litros



ACCESORIOS EN DOTACIÓN A-AIR-WD



A-AIR-SB
1.200 w - 24 litros



ACCESORIOS EN DOTACIÓN A-AIR-SB



A-AIR-X0
1.200 w - 63 litros



ACCESORIOS EN DOTACIÓN A-AIR-X0



Modelo	Nº Motores Potencia w	Capacidad depósito litros	Depósito	Voltaje / Potencia / Frecuencia	Depresión columna agua mm	Aspiración m³/hora	Peso Kg	Dimensiones mm
A-AIR-WD	1 x 1.300	17	Polipropileno	220-240 v / 1.300 w / 50-60 Hz	2.010	245	5,65	400 x 400 x 520
A-AIR-SB	1 x 1.200	24	Acero Inoxidable	220-240 v / 1.200 w / 50-60 Hz	2.470	210	8,40	390 x 390 x 620
A-AIR-X0	1 x 1.200	63	Acero Inoxidable	220-240 v / 1.200 w / 50-60 Hz	2.470	210	12,70	510 x 510 x 870
A-AIR-X2	2 x 1.200	78	Acero Inoxidable	220-240 v / 2.400 w / 50-60 Hz	2.550	400	23,00	600 x 650 x 980
A-AIR-X3	3 x 1.200	78	Acero Inoxidable	220-240 v / 3.300 w / 50-60 Hz	2.550	600	25,00	600 x 650 x 980



Aspiradores indicados para limpiezas industriales de sólidos y líquidos, no siendo recomendable su uso para la aspiración de polvo de lijado o de corte, fibra de vidrio, poliéster y partículas muy finas.

ACCESORIOS EN DOTACIÓN A-AIR-X2, X2B, X3 Y X3B



A-AIR-X2
2.400 w - 78 litros
2 MOTORES DE 1.200 w



A-AIR-X3
3.600 w - 78 litros
3 MOTORES DE 1.200 w

A-AIR-X2B
2.400 w - 78 litros
2 MOTORES DE 1.200 w

CON ACCESORIO BARREDOR-600 mm
*INDICAR EN EL PEDIDO EL TIPO DE ACCESORIO BARREDOR, PARA SÓLIDOS (A-AIR-41) Ó PARA LÍQUIDOS (A-AIR-42)

A-AIR-X3B
3.600 w - 78 litros
3 MOTORES DE 1.200 w

CON ACCESORIO BARREDOR-600 mm
*INDICAR EN EL PEDIDO EL TIPO DE ACCESORIO BARREDOR, PARA SÓLIDOS (A-AIR-41) Ó PARA LÍQUIDOS (A-AIR-42)



DEPÓSITO BASCULANTE PARA UN CÓMODO VACIADO DEL DEPÓSITO



A-AIR-41

CEPILLO BARREDOR PARA POLVO COMPLETO DE 600 mm DE ANCHO PARA A-AIR-X2 Y X3. OPCIONAL

A-AIR-42

CEPILLO BARREDOR PARA LÍQUIDOS COMPLETO DE 600 mm DE ANCHO PARA A-AIR-X2 Y X3. OPCIONAL



AC-AS20757

KIT ANTIESTÁTICO PARA A-AIR-X0, X2 Y X3, OPCIONAL
* NECESARIO CONECTAR EL DEPÓSITO A TIERRA

ACCESORIOS OPCIONALES PARA ASPIRADORES ELÉCTRICOS



AC-AS147

BOLSA DE PAPEL FILTRANTE PARA A-AIR-WD



AC-AS3979

BOLSA DE PAPEL FILTRANTE PARA A-AIR-SB



AC-AS2875

BOLSA DE PAPEL FILTRANTE PARA A-AIR-X0, X2 Y X3



AC-AS1679

CONECTOR "Y" PARA A-AIR-X0, X2 Y X3 CON DOS SALIDAS DE Ø 32 mm



AC-AS2852

FILTRO DE CARTUCHO PARA A-AIR-X0, X2 Y X3



AC-AS2995

FILTRO DE CARTUCHO HEPA PARA A-AIR-X0, X2 Y X3



AC-AS2855

CIERRE PARA FILTRO DE CARTUCHO DE A-AIR-X0, X2 Y X3



AC-AS2860T

FILTRO DE TEFLÓN PARA A-AIR-SB DE MAYOR RESISTENCIA Y FILTRACIÓN QUE EL DE POLIÉSTER



AC-AS2845T

FILTRO DE TEFLÓN PARA A-AIR-X0, X2 Y X3 DE MAYOR RESISTENCIA Y FILTRACIÓN QUE EL DE POLIÉSTER



MA-AS36M

MANGUERA FLEXIBLE DE ASPIRACIÓN (METRO) Ø INTERIOR 36 mm PARA A-AIR-WD Y SB



MA-AS40M

MANGUERA FLEXIBLE DE ASPIRACIÓN (METRO) Ø INTERIOR 40 mm PARA A-AIR-X0, X2 Y X3.



AC-ASMOTORWD

MOTOR DE RECAMBIO PARA A-AIR-WD



AC-ASMOTORX3

MOTOR DE RECAMBIO PARA A-AIR-SB, X0, X2 Y X3



Aspiradores indicados para limpiezas industriales de sólidos y líquidos, no siendo recomendable su uso para la aspiración de polvo de lijado o de corte, fibra de vidrio, poliéster y partículas muy finas.

Los equilibradores de muelle son idóneos para uso en las aplicaciones en las que un peso constante deba ser desplazado verticalmente en una corta distancia o mantenidos por ingravidez en la misma posición mediante una tensión ajustable, siendo un producto imprescindible en bancos de trabajo y líneas de montaje.

Ventajas de uso:

- Minimiza el peso de la herramienta, consiguiendo en las tareas repetitivas, mejorar la eficiencia y reducir la fatiga de los operarios.
- Aumento de productividad, ya que teniendo estabilizada la herramienta en la posición adecuada, es reducido el tiempo de operación y mejora el nivel de precisión.
- Entorno de trabajo organizado y más seguro.
- Previene desperfectos en las herramientas impidiendo su caída sobre el banco de trabajo.

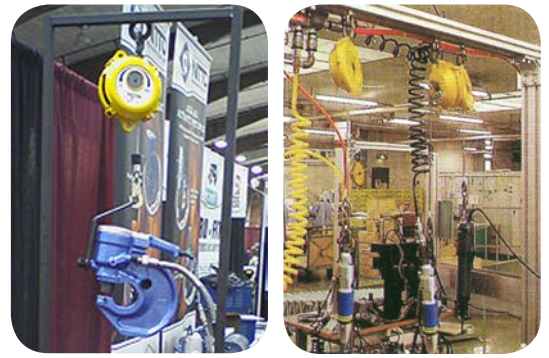

Selección y montaje del equilibrador

Para seleccionar el equilibrador adecuado debemos tener en cuenta el peso de la herramienta, la manguera de alimentación y los accesorios montados en la misma.

Ejemplo:

Supongamos que la herramienta tiene un peso total de 14 Kg y el de la manguera es de 3 Kg, siendo un peso total de 17 Kg. En este caso la elección debería ser el modelo de equilibrador MI-TW22 con una capacidad de 15 a 22 Kg.

En el caso de que el peso total coincida con la máxima capacidad del tensor, deberemos seleccionar el equilibrador inmediato en capacidad de carga.

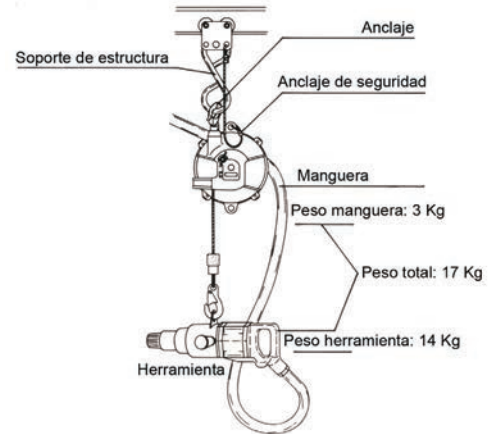

EQUILIBRADORES SERIE RETRÁCTIL



MI-TW06R
0,20 - 0,60 Kg



MI-TW1R
0,50 - 1,50 Kg



MI-TW2R
1,00 - 2,00 Kg

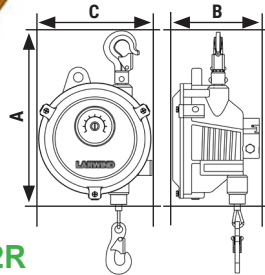

MI-RW0
0,50 - 1,50 Kg



MI-RW3
1,00 - 3,00 Kg



MI-RW5
2,50 - 5,00 Kg

- Carcasa y tambor de ABS
- Tensión regulable mediante mando giratorio
- Anilla de sujeción con giro 360°
- Orificios para posicionamiento y para cadenas auxiliares de seguridad.
- Cable trenzado de acero inoxidable con funda
- Mosquetón clip y guardacables de acero inoxidable
- Tope amortiguador de impactos y de ajuste de carrera para fijación a la altura deseada

- Carcasa y tambor de ABS
- Tensión regulable mediante mando giratorio
- Anilla de sujeción con giro 360°
- Orificio para posicionamiento y para cadena auxiliar de seguridad
- Cable trenzado de acero con funda
- Mosquetón con muelle y guarda cable de acero
- Tope amortiguador de impactos
- Pletinas de ajuste de carrera para fijación a la altura deseada

Modelo	Capacidad Kg	Carrera de cable m	Ajuste de tensión	Peso Kg	Dimensiones A x B x C mm	Uso
MI-TW06R	0,20 - 0,60	2	Mando	0,30	150 x 50 x 102	**
MI-TW1R	0,50 - 1,50	2	Mando	0,30	150 x 50 x 102	**
MI-TW2R	1,00 - 2,00	2	Mando	0,30	150 x 50 x 102	**
MI-RW0	0,50 - 1,50	2	Mando	0,50	120 x 65 x 118	**
MI-RW3	1,00 - 3,00	2	Mando	0,70	120 x 65 x 118	**
MI-RW5	2,50 - 5,00	2	Mando	0,90	120 x 65 x 118	**

EQUILBRADORES SERIE RETRÁCTIL



MI-TW00
0,50 - 1,50 Kg

MI-TW0
0,50 - 1,50 Kg

- Carcasa y tambor de ABS
- Tensión regulable mediante carraca con llave hexagonal
- Anilla ó mosquetón de sujeción con giro 360°
- Anclaje para cadena auxiliar de seguridad (Excepción TW00)
- Cable trenzado de acero
- Mosquetón con muelle y guarda cable de acero
- Tope amortiguador de impactos
- Pletinas de ajuste de carrera para fijación a la altura deseada

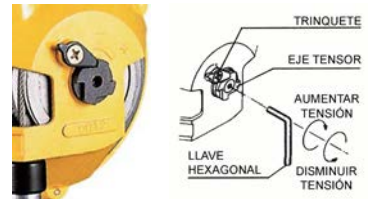

Modelo	Capacidad Kg	Carrera de cable m	Ajuste de tensión	Peso Kg	Dimensiones mm	Uso
MI-TW00	0,50 - 1,50	0,50	Llave	0,20	130 x 34 x 100	***
MI-TW0	0,50 - 1,50	1	Llave	0,50	195 x 44 x 125	***



MI-TW3
1,00 - 3,00 Kg

MI-TW5
2,50 - 5,00 Kg

- Carcasa y tambor de aleación de aluminio
- Tensión regulable mediante carraca con llave hexagonal
- Mosquetón de sujeción con giro 360°
- Anclaje para cadena auxiliar de seguridad
- Cable trenzado de acero
- Mosquetón con muelle y guarda cable de acero
- Tope amortiguador de impactos
- Pletinas de ajuste de carrera para fijación a la altura deseada

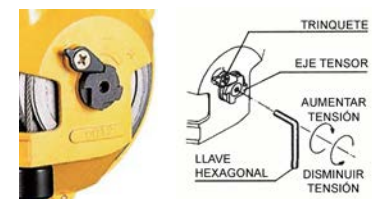

Modelo	Capacidad Kg	Carrera de cable m	Ajuste de tensión	Peso Kg	Dimensiones A x B x C mm	Uso
MI-TW3	1,00 - 3,00	1,30	Llave	1,40	220 x 73 x 148	***
MI-TW5	2,50 - 5,00	1,30	Llave	1,50	220 x 73 x 148	***

EQUILIBRADORES SERIE INGRÁVIDA

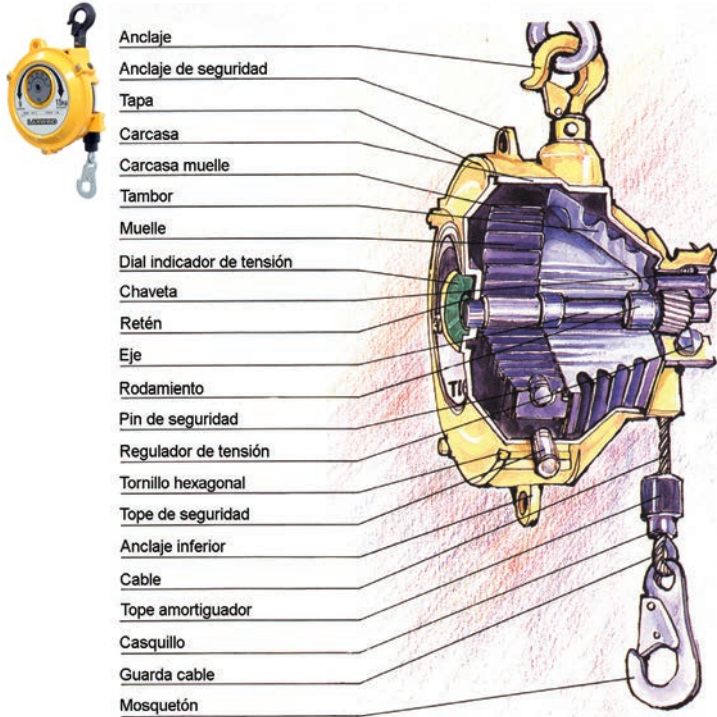

- Carcasa y tambor de aleación de aluminio
- Tensión regulable mediante engranajes con llave
- Dial indicador de tensión
- Bloqueo manual de tambor a la altura deseada que permite el cambio y mantenimiento de las herramientas
- Bloqueo automático de seguridad. En caso de rotura del muelle, se activan los frenos mecánicos con el fin de evitar daños en los operarios y en las herramientas
- Eje equipado con rodamientos para una carrera suave y constante en los modelos MI-TW22 a MI-TW120
- Mosquetón de sujeción con giro 360°
- Anclaje para cadena auxiliar de seguridad
- Cable trenzado de acero
- Mosquetón con seguro y guarda cables de acero
- Muelle encapsulado para una sustitución rápida y segura
- Tope amortiguador de impactos
- Pletinas de ajuste de carrera para fijación a la altura deseada

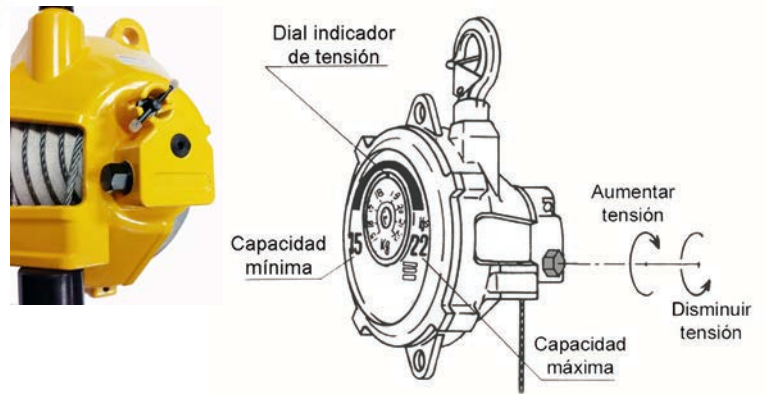

Muelle encapsulado para una sustitución rápida y segura



Dial indicador de tensión



Bloqueo de seguridad



Bloqueo de tambor MI-TW9 - MI-TW60

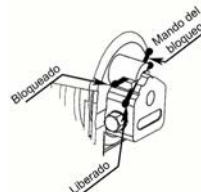

Bloqueo de tambor MI-TW90 - MI-TW120

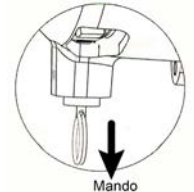

MI-TW9
4,50 - 9,00 Kg



MI-TW15
9,00 - 15,00 Kg

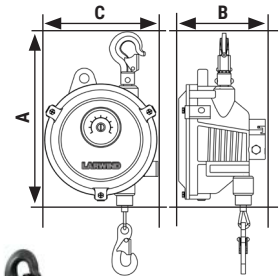

Modelo	Capacidad Kg	Carrera de cable m	Ajuste de tensión	Peso Kg	Dimensiones A x B x C mm	Uso
MI-TW9	4,50 - 9,00	1,30	Llave	3,40	270 x 140 x 180	***
MI-TW15	9,00 - 15,00	1,30	Llave	3,80	270 x 140 x 180	***



Es obligatorio mantener el ajuste de tensión entre el mínimo y el máximo. En caso de bajar la tensión por debajo del mínimo que consta en el dial indicador, se activará el bloqueo de seguridad, y para seguir utilizando el equilibrador deberá ser desmontado y ajustado por el servicio técnico.

EQUILIBRADORES SERIE INGRÁVIDA



MI-TW22
15,00 - 22,00 Kg



MI-TW30
22,00 - 30,00 Kg



MI-TW40
30,00 - 40,00 Kg



MI-TW50
40,00 - 50,00 Kg



MI-TW60
50,00 - 60,00 Kg



MI-TW70
60,00 - 70,00 Kg



MI-TW90
70,00 - 90,00 Kg



MI-TW105
85,00 - 105,00 Kg



MI-TW120
100,00 - 120,00 Kg

Modelo	Capacidad Kg	Carrera de cable m	Ajuste de tensión	Peso Kg	Dimensiones A x B x C mm	Uso
MI-TW22	15,00 - 22,00	1,50	Llave	7,20	370 x 160 x 225	***
MI-TW30	22,00 - 30,00	1,50	Llave	7,60	370 x 160 x 225	***
MI-TW40	30,00 - 40,00	1,50	Llave	9,80	370 x 200 x 225	***
MI-TW50	40,00 - 50,00	1,50	Llave	10,40	370 x 200 x 225	***
MI-TW60	50,00 - 60,00	1,50	Llave	11,60	370 x 200 x 225	***
MI-TW70	60,00 - 70,00	1,50	Llave	11,80	370 x 200 x 225	***
MI-TW90	70,00 - 90,00	2,10	Llave	27,00	470 x 315 x 290	***
MI-TW105	85,00 - 105,00	2,10	Llave	29,00	470 x 315 x 290	***
MI-TW120	100,00 - 120,00	2,10	Llave	30,00	470 x 315 x 290	***



Es obligatorio mantener el ajuste de tensión entre el mínimo y el máximo. En caso de bajar la tensión por debajo del mínimo que consta en el dial indicador, se activará el bloqueo de seguridad, y para seguir utilizando el equilibrador deberá ser desmontado y ajustado por el servicio técnico.

EQUILIBRADORES - ENROLLADORES DE MANGUERA



Los equilibradores - enrolladores de manguera están diseñados para ser usados con herramientas neumáticas hasta 5 Kg de peso. La manguera de aire integrada mantiene el puesto de trabajo ordenado y seguro ya que elimina la necesidad de una alimentación de aire complementaria, siendo un producto imprescindible en bancos de trabajo y líneas de montaje.

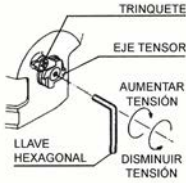

- Carcasa de ABS y tambor de nylon
- Tensión regulable mediante carraca con llave hexagonal
- Mosquetón de sujeción con giro 360°
- Anclaje para cadena auxiliar de seguridad
- Manguera de poliuretano de Ø 6,5 x 10 mm de 1,3 metros
- Entrada de aire: 1/8 H y adaptador a 1/4 H y conexión instantánea para manguera de Ø exterior de 10 mm
- Salida de aire: 1/4
- Temperatura de trabajo: -10 a 40 °C
- Presión máxima: 10 bar
- Tope amortiguador de impactos y de ajuste de carrera para fijación a la altura deseada

MI-HW0
0,50 - 1,50 Kg



MI-HW3
1,00 - 3,00 Kg



MI-HW5
2,50 - 5,00 Kg

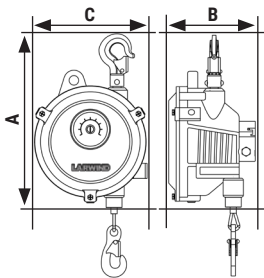

Modelo	Capacidad Kg	Carrera de manguera m	Ajuste de tensión	Peso Kg	Dimensiones A x B x C mm	Uso
MI-HW0	0,50 - 1,50	1,30	Llave	1,60	290 x 93 x 195	***
MI-HW3	1,00 - 3,00	1,30	Llave	1,70	290 x 93 x 195	***
MI-HW5	2,50 - 5,00	1,30	Llave	1,80	290 x 93 x 195	***

NOTAS

RECUERDE

Se considera necesario el uso de un Filtro - Regulador - Lubricador en cada puesto de trabajo para asegurarnos de alimentar las máquinas con un aire comprimido de calidad. Los enchufes, conectores y manguera deben permitir el flujo del caudal necesario para alimentar las máquinas.



Ventosas manuales para manipulación de cargas con superficies no porosas, limpias, secas y libres de aceite o grasas, no siendo aptas para la elevación con poleas o cadenas.



LAR-3184SC



JUEGO DE DOS VENTOSAS DOBLES CON CUERPO DE POLÍMERO Y CORREA TENSORA DE 4,5 metros CON TRINQUETE.

SISTEMA DE VACÍO MEDIANTE PALANCA.

CAPACIDAD DE CARGA: 30 Kg

VENTOSA: Ø 120 mm **PESO:** 2 Kg



PT-VA00



VENTOSA CON CUERPO DE POLÍMERO Y SISTEMA DE VACÍO MEDIANTE PALANCA.

CAPACIDAD DE CARGA: 5 Kg

VENTOSA: Ø 50 mm **PESO:** 0,06 Kg



LAR-VA01A



VENTOSA CON CUERPO DE ALUMINIO Y SISTEMA DE VACÍO MEDIANTE PALANCA.

CAPACIDAD DE CARGA: 25 Kg

VENTOSA: Ø 123 mm **PESO:** 0,50 Kg



LAR-VA02



VENTOSA DOBLE CON CUERPO DE ALUMINIO Y SISTEMA DE VACÍO MEDIANTE PALANCA.

CAPACIDAD DE CARGA: 40 Kg

VENTOSA: Ø 123 mm **PESO:** 0,90 Kg



LAR-VA03



VENTOSA TRIPLE CON CUERPO DE ALUMINIO Y SISTEMA DE VACÍO MEDIANTE PALANCA.

CAPACIDAD DE CARGA: 60 Kg

VENTOSA: Ø 123 mm **PESO:** 1,50 Kg



LAR-VA04



VENTOSA CUÁDRUPLE CON CUERPO DE ALUMINIO Y SISTEMA DE VACÍO MEDIANTE PALANCA.

CAPACIDAD DE CARGA: 80 Kg

VENTOSA: Ø 123 mm **PESO:** 1,90 Kg



AC-GVA0123

GOMA VENTOSA DE RECAMBIO DE Ø 123 mm PARA LAR-VA01A, LAR-VA02, LAR-VA03 Y LAR-VA04



LAR-3184C

CORREA TENSORA DE 4,5 m DE LONGITUD CON TRINQUETE



AC-VAPAL

PALANCA CON CHAPA DE APOYO Y PASADOR DE RECAMBIO PARA LAR-VA01A, LAR-VA02, LAR-VA03, LAR-VA04 Y LAR-3184SC



Como medida adicional de seguridad es recomendable utilizar correas para asegurar la pieza suspendida

LAR-VAG

Ø 115 mm

VENTOSA CON CUERPO DE POLÍMERO CON ARTICULACIÓN AJUSTABLE ENTRE 45° y 300°. APTA PARA SUJECIÓN EN SUPERFICIES CÓNCAVAS. SISTEMA DE VACÍO MEDIANTE PALANCA.

VENTOSA: Ø 115 mm **PESO:** 0,80 Kg



LAR-VAE

Ø 115 mm

VENTOSA CON CUERPO DE ALUMINIO CON ACCIONAMIENTO POR CARRACA DE 105 mm DE CARRERA.

SISTEMA DE VACÍO MEDIANTE PALANCA.

VENTOSA: Ø 115 mm **PESO:** 1,40 Kg



LAR-VAD

Ø 115 mm

VENTOSA CON CUERPO DE ALUMINIO CON APROXIMACIÓN POR CARRACA AJUSTABLE DE 75 mm DE CARRERA.

SISTEMA DE VACÍO MEDIANTE PALANCA.

VENTOSA: Ø 115 mm **PESO:** 1,70 Kg



LAR-VAS

20 Kg

VENTOSA CON CUERPO DE ALUMINIO. EMPUÑADURA BASCULANTE DE 180°.

SISTEMA DE VACÍO MEDIANTE PALANCA.

CAPACIDAD DE CARGA: 20 Kg

VENTOSA: 90 x 160 mm **PESO:** 1,00 Kg

90 x 160 mm



Como medida adicional de seguridad es recomendable utilizar correas para asegurar la pieza suspendida



LAR-VAHP7A



VENTOSA CON CUERPO DE ACERO Y BOMBA DE VACÍO MEDIANTE PULSADOR E INDICADOR DE VACÍO.

CAPACIDAD DE CARGA: 35 Kg

VENTOSA: Ø 178 mm **PESO:** 0,95 Kg



LAR-VAHP8



VENTOSA CON CUERPO DE ACERO Y BOMBA DE VACÍO MEDIANTE PULSADOR E INDICADOR DE VACÍO Y VÁLVULA DE DESCOMPRESIÓN INSTANTÁNEA.

MALETÍN DE PLÁSTICO.

CAPACIDAD DE CARGA: 100 Kg

VENTOSA: Ø 200 mm **PESO:** 1,40 Kg



LAR-VAHP9



VENTOSA CON CUERPO DE ACERO Y BOMBA DE VACÍO MEDIANTE PULSADOR E INDICADOR DE VACÍO Y VÁLVULA DE DESCOMPRESIÓN INSTANTÁNEA. MALETÍN DE PLÁSTICO.

CAPACIDAD DE CARGA: 120 Kg

VENTOSA: Ø 230 mm **PESO:** 1,70 Kg



Como medida adicional de seguridad es recomendable utilizar correas para asegurar la pieza suspendida

LAR-VAHA



VENTOSA CON CUERPO DE ALUMINIO Y BOMBA DE VACÍO MEDIANTE POMO GIRATORIO. VACUÓMETRO INDICADOR DE VACÍO. MALETÍN DE PLÁSTICO.

CAPACIDAD DE CARGA: 60 Kg
VENTOSA: Ø 175 mm **PESO:** 1,50 Kg



LAR-VAHB



VENTOSA CON CUERPO DE ALUMINIO Y VACÍO MEDIANTE PALANCA. MALETÍN DE PLÁSTICO.

CAPACIDAD DE CARGA: 100 Kg
VENTOSA: Ø 175 mm **PESO:** 1,50 Kg



LAR-VAH



VENTOSA CON CUERPO DE ALUMINIO Y BOMBA DE VACÍO MEDIANTE POMO GIRATORIO. EMPUÑADURA AJUSTABLE EN TRES POSICIONES. MALETÍN DE PLÁSTICO.

CAPACIDAD DE CARGA: 130 Kg
VENTOSA: Ø 200 mm **PESO:** 2,40 Kg



Como medida adicional de seguridad es recomendable utilizar correas para asegurar la pieza suspendida



LAR-2005
Ø 5 x 8 mm - 7,5 metros

- Enrollador básico para operación de soplado y limpieza.
- Dimensiones: 200 x 200 x 80 mm.
- Puede ser montado con mosquetón, en pared, techo y suelo.

- Enrolladores diseñados para recoger automáticamente la manguera mediante un muelle situado en el tambor, permitiendo detener la recogida en la longitud deseada.
- Diseño compacto con resistente carcasa de polipropileno.
- Conector giratorio con juntas eficientes para prevenir fugas.
- El soporte giratorio de 180° incorporado permite la orientación según la dirección de uso de la manguera.
- Tope de manguera ajustable a la medida deseada.
- Puede ser montado en pared y techo.
- Manguera para toma de alimentación de 0,9 metros.
- El modelo HR-L701015 dispone de un interruptor para bloquear la manguera en la posición deseada.



HR-L0809
Ø 8 x 12 mm - 9 metros

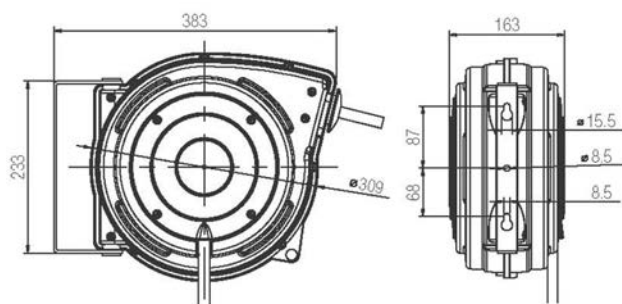

HR-L701015
Ø 10 x 15 mm - 15 metros



Interruptor de bloqueo de manguera

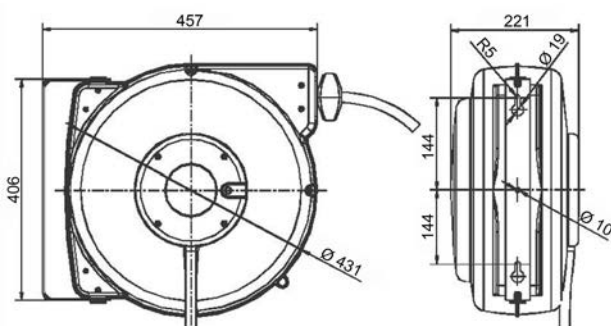

HR-L1315
Ø 13 x 18 mm - 15 metros

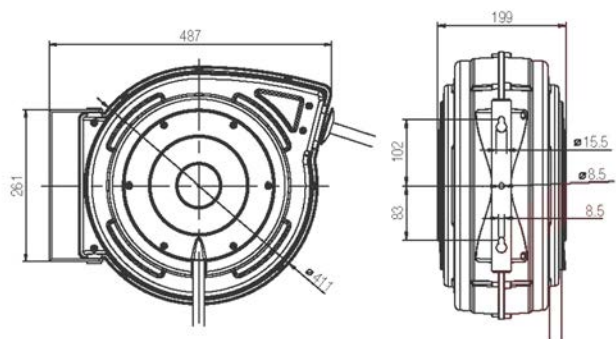

Modelo	Manguera				Rosca Entrada y Salida	Presión máxima Bar	Temperatura máxima	Peso Kg	Uso
	Ø Interior mm	Ø Exterior mm	Longitud m	Material					
LAR-2005	5	8	7,5	Poliuretano	1/4" M	10	30°C	1,40	★
HR-L0809	8	12	9	PVC	1/4" M	12	60°C	5,00	★
HR-L701015	10	15	15	PVC	1/4" M / 3/8" M	20	60°C	10,50	★★
HR-L1315	13	18	15	PVC	1/2" M	20	60°C	8,20	★



- Enrollador de acero de alta resistencia para asegurar la estabilidad, el apoyo y la seguridad y con un recubrimiento de poliéster pulverizado al horno, el cual proporciona una alta resistencia a la corrosión garantizando una larga duración, indicado para una amplia gama de aplicaciones de trabajos en la industria en general.
- La estructura de doble brazo ajustable en dos posiciones proporciona una salida de la manguera en la posición deseada.
- La reforzada base de montaje garantiza un apoyo seguro y de gran estabilidad.
- Cartucho de muelle estanco y lubricado reemplazable en caso de pérdida de tensión por su uso. El potente muelle de tensión consigue un bobinado constante.
- Tambor de enrollado con gran amplitud para permitir un alojamiento de la manguera sin distorsión.
- Cuatro rodillos guía de manguera para una eficiente recogida y para reducir el desgaste de la manguera.
- El soporte giratorio de 160° incorporado permite la orientación según la dirección de uso de la manguera.
- Tope de manguera ajustable a la medida deseada y con protección de la rosca de salida.
- Puede ser montado en pared, techo y suelo.
- Manguera para alimentación de 1 metro con salida a red de 1/4M (Serie HR-MRA8XXB) ó 3/8M (Serie HR-MRA11XXB)



HR-MRA815B	Ø 8 x 12	15 metros
HR-MRA820B	Ø 8 x 12	20 metros
HR-MRA830B	Ø 8 x 12	30 metros
HR-MRA1110B	Ø 11 x 16	10 metros
HR-MRA1115B	Ø 11 x 16	15 metros
HR-MRA1120B	Ø 11 x 16	20 metros

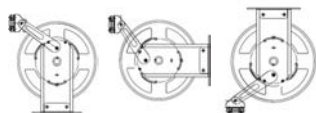

MONTAJE EN SUELO PARED O TECHO



FUNDA PROTECTORA SOPORTE GIRATORIO



EJE DE ACERO INOXIDABLE



CUATRO RODILLOS GUÍA

HR-MRA815B, HR-MRA820B Y HR-MRA1110B

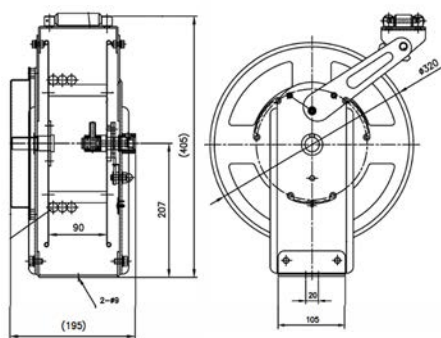

HR-MRA830B

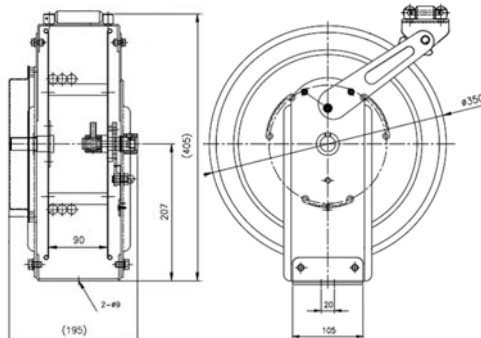

HR-MRA1115B Y HR-MRA1120B

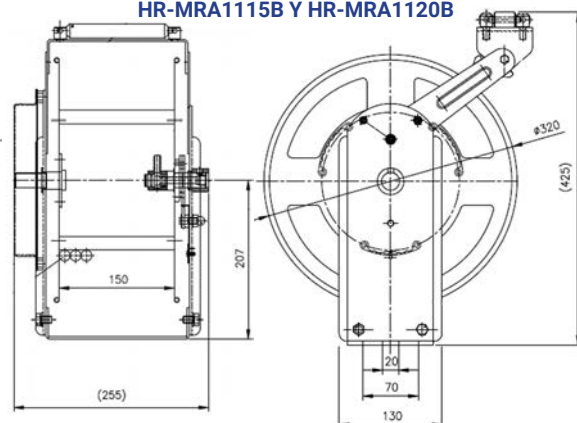

Modelo	Manguera			Material	Rosca Entrada / Salida	Presión máxima Bar	Temperatura máxima	Peso Kg	Uso
	Ø Interior mm	Ø Exterior mm	Longitud m						
HR-MRA815B	8	12	15	Poliuretano	1/4H / 1/4M	15	60° C	9,00	***
HR-MRA820B	8	12	20	Poliuretano	1/4H / 1/4M	15	60° C	9,40	***
HR-MRA830B	8	12	30	Poliuretano	1/4H / 1/4M	15	60° C	11,60	***
HR-MRA1110B	11	16	10	Poliuretano	1/4H / 3/8M	15	60° C	9,20	***
HR-MRA1115B	11	16	15	Poliuretano	1/4H / 3/8M	15	60° C	10,70	***
HR-MRA1120B	11	16	20	Poliuretano	1/4H / 3/8M	15	60° C	11,70	***



- Enrolladores diseñados para recoger manualmente la manguera mediante un palanca plegable.
- Estructura de acero reforzado.
- Base giratoria 360°.
- Uso portátil al disponer de asa y fijo, ya que incluye soporte para fijación a pared.
- Manguera para toma de alimentación de 1 metro.

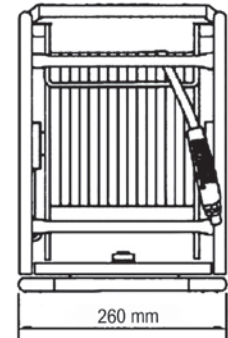
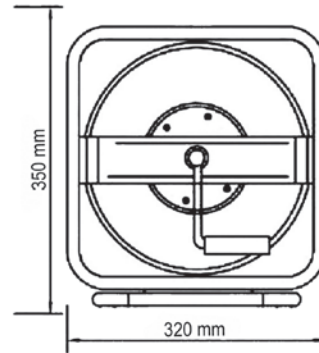
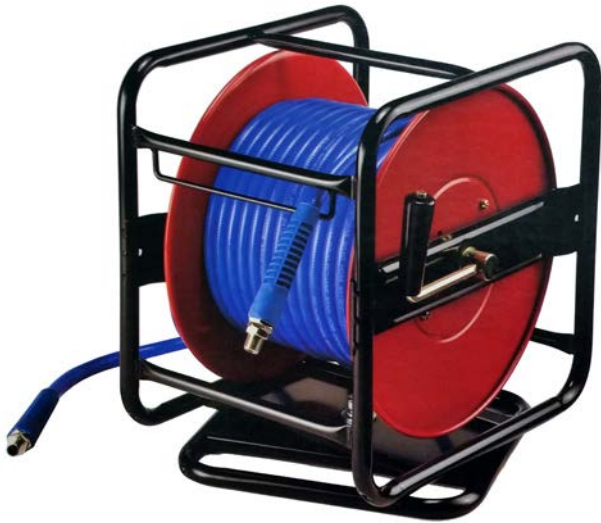

LAR-HR01

Ø 6,5 x 10 mm - 30 metros

LAR-HR02

Ø 8,5 x 12,5 mm - 30 metros

Modelo	Manguera				Rosca Entrada y Salida	Presión máxima Bar	Temperatura máxima	Peso Kg	Uso
	Ø Interior mm	Ø Exterior mm	Longitud m	Material					
LAR-HR01	6,5	10	30	Poliuretano	1/4" M	15	60°C	5,90	**
LAR-HR02	8,5	12,5	30	Poliuretano	1/4" M	15	60°C	6,75	**

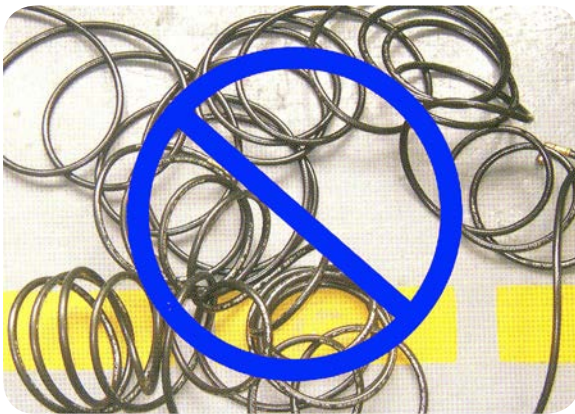



- Enrollador de acero de alta resistencia con gran capacidad de manguera y resistente a la corrosión, indicado para aplicaciones en la industria de minería, construcción y naval.
- Diseñado para trabajar con altas presiones hasta 86 bar, con manguera SAE 100R1 en dotación.
- La estructura de doble brazo aporta una gran estabilidad en la conducción de todo tipo de fluidos.
- Tope de manguera ajustable a la medida deseada.
- Puede ser montado en pared, techo y suelo.
- Conector giratorio que permite que la manguera de entrada pueda ser conectada en cualquier dirección.
- Tambor de enrollado con gran amplitud para permitir un alojamiento de la manguera sin distorsión.
- El potente muelle de tensión consigue un bobinado constante.
- Cuatro rodillos guía de manguera para una eficiente recogida.
- La reforzada base de montaje garantiza un apoyo seguro y de gran estabilidad.



HR-H1920
 Ø 19 x 30 mm - 20 metros
 86 bar

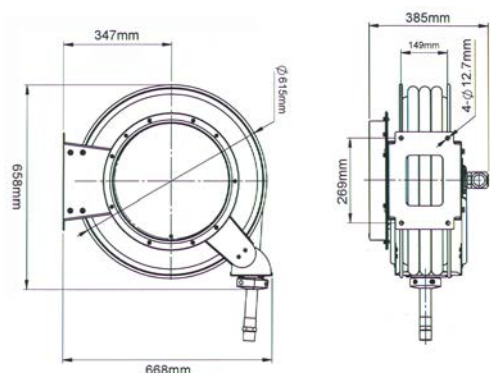

Modelo	Manguera				Rosca Entrada / Salida	Presión máxima bar	Temperatura máxima	Peso Kg	Uso
	Ø Interior mm	Ø Exterior mm	Longitud m	Material					
HR-H1920	19	30	20	SAE 100R1	3/4" H / 3/4" M	86	100°C	53,90	★★★

ENROLLADOR DE MANGUERA PARA AGUA



- Diseñado para aplicación de agua con carcasa de polipropileno de alta resistencia, ligero y compacto.
- El sistema guías permite la recogida automática de la manguera de una manera ordenada y sin dobleces.
- El potente muelle de tensión de control automático de velocidad garantiza una eficiente recogida.
- Tope de manguera ajustable a la medida deseada.
- Puede ser montado en pared y techo.
- Con cómoda asa para uso portátil.
- La reforzada base de montaje garantiza un apoyo seguro y de gran estabilidad.
- Incluye pistola multifunción con 8 posiciones y regulador.
- Manguera para alimentación de 0,9 metros.



HR-G1320
 Ø 13 x 17 mm - 20 metros

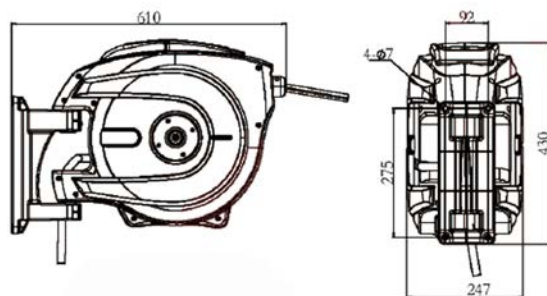

Modelo	Manguera				Rosca Entrada / Salida	Presión máxima bar	Temperatura máxima	Peso Kg	Uso
	Ø Interior mm	Ø Exterior mm	Longitud m	Material					
HR-G1320	13	17	20	PVC	3/4" / Enchufe	10	60°C	9,60	★★

- Enrollador de acero inoxidable SUS304. Su gran resistencia a la corrosión le permite soportar la exposición a una elevada humedad y a sustancias químicas. Los componentes de acero inoxidable garantizan la seguridad de uso en entornos altamente exigentes como en industrias químicas y alimentarias. Diseñado para trabajar con altas presiones hasta 138 Bar.
- El doble brazo ajustable en múltiples posiciones proporciona una salida de la manguera en la posición deseada.
- Tope de manguera ajustable a la medida deseada.
- Puede ser montado en pared, techo y suelo.
- Robusto conector giratorio que permite que la manguera de entrada pueda ser conectada en cualquier dirección.
- Muelle estanco y lubricado.
- Cuatro rodillos guía de manguera para una eficiente recogida.
- La reforzada base de montaje garantiza un apoyo seguro y de gran estabilidad.
- **Soporte giratorio opcional**
- **Manguera no incluida.** Debido a su alta versatilidad de usos, fluidos y presiones, el enrollador se suministra sin manguera, pudiendo ser suministrada con manguera dependiendo de cada necesidad.



HR-SSM820154

CARCASA DE ACERO INOXIDABLE SUS304 - 138 bar
 CAPACIDAD DE 15 metros CON MANGUERA
 INTERIOR Ø 13 mm EXTERIOR Ø 23 mm - 15 metros



HR-SGSSB820

SOPORTE GIRATORIO 160º OPCIONAL
 DE ACERO INOXIDABLE SUS304

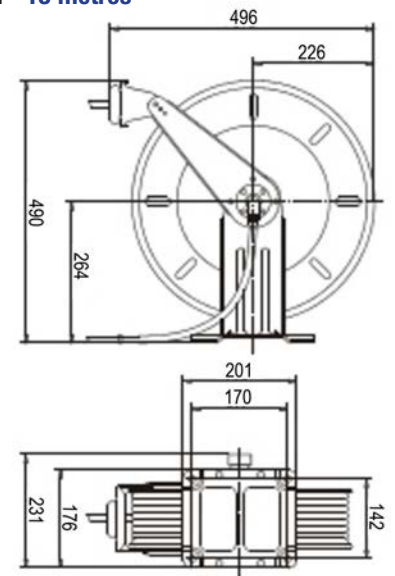

Modelo	Capacidad de manguera			Rosca Entrada y Salida	Presión máxima bar	Temperatura máxima	Peso Kg	Uso
	Ø Interior mm	Ø Exterior mm	Longitud m					
HR-SSM820154	13	23	15	1/2"	138	100° C	18	***

- Enrollador de manguera bitubo para oxígeno y acetileno ó de oxígeno/GLP para uso en aplicaciones de soldadura y corte
- Fabricado en acero de alta resistencia para asegurar la estabilidad, el apoyo y la seguridad y con un recubrimiento de poliéster pulverizado al horno el cual proporciona una alta resistencia a la corrosión garantizando una larga duración.
- Tope de manguera ajustable a la medida deseada.
- Puede ser montado en pared, techo o suelo.
- El robusto conector giratorio con juntas dobles para prevenir fugas, permite que la manguera de entrada pueda ser conectada en cualquier dirección.
- Cuatro rodillos guía de manguera para una eficiente recogida.
- La reforzada base de montaje garantiza un apoyo seguro y de gran estabilidad.
- Manguera para alimentación de 0,9 metros.
- **Soporte giratorio opcional.**



HR-W8081522
ENROLLADOR BITUBO DE 15 metros
 2 x Ø 6 x 12 mm - 15 metros



Manguera de alimentación de 0,9 metros



HR-SGB808
 SOPORTE GIRATORIO 160° OPCIONAL

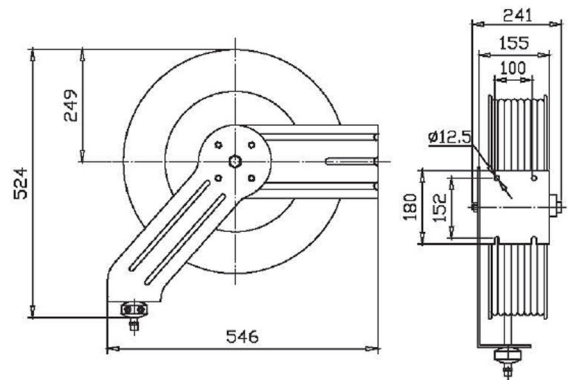

Modelo	Manguera Bitubo				Rosca Entrada y Salida	Presión máxima bar	Temperatura máxima	Peso Kg	Uso
	Ø Interior mm	Ø Exterior mm	Longitud m	Material					
HR-W8081522	2 x Ø 6 mm	2 x Ø 12 mm	15	Caucho	Rojo 3/8" Azul 1/4"	20	100° C	21	***



- Los enrolladores están diseñados para recoger automáticamente la manguera mediante un muelle situado en el tambor, permitiendo detener la recogida en la longitud deseada.
- Diseño compacto con resistente carcasa de polipropileno.
- El soporte giratorio de 180° incorporado permite la orientación según la dirección de uso de la manguera.
- Tope de cable ajustable a la medida deseada.
- Puede ser montado en pared y techo.
- Protector térmico de sobrecarga que corta el suministro de energía automáticamente, proporcionando así un uso seguro del enrollador
- Cable para toma de red de 0,9 metros (HR-CRM10) y de 1,5 metros (HR-CRM15, HR-CRM20 y HR-CR625201SG)

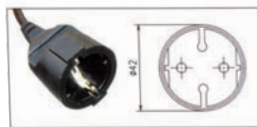

HR-CRM10
230 V - 10 metros

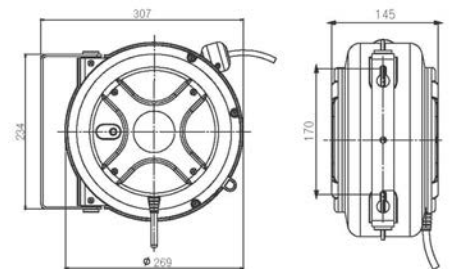

HR-CRM15
230 V - 15 metros
HR-CRM20
230 V - 20 metros

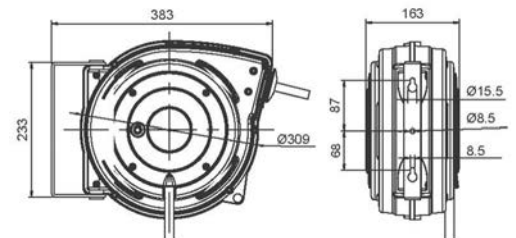

HR-CR625201SG
230 V - 20 metros
ENROLLADOR DE ALTA RESISTENCIA
CON GRANDES LONGITUDES DE CABLE

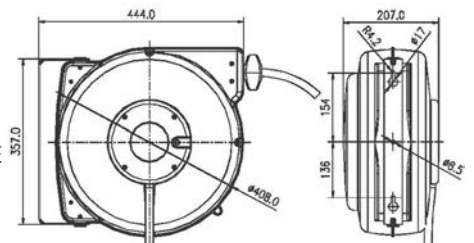

Modelo	Longitud	Cable	Sección	Intensidad	Voltaje	Protección			Peso Kg	Uso
HR-CRM10	10 m	H05W-F	1,5 mm ² x 3	8,7 A	230 V AC	IP42	800 w	2.000 w	3,40	**
HR-CRM15	15 m	H05W-F	1,5 mm ² x 3	8,7 A	230 V AC	IP42	1.000 w	2.000 w	5,80	**
HR-CRM20	20 m	H05W-F	1,5 mm ² x 3	8,7 A	230 V AC	IP42	1.000 w	2.000 w	6,80	**
HR-CR625201SG	20 m	H07RN-F	2,5 mm ² x 3	14 A	230 V AC	IP42	1.600 w	3.200 w	9,10	***



- Enrollador trifásico con cinco hilos de 2,5 mm² con protector térmico de sobrecarga que corta el suministro de energía automáticamente, proporcionando así un uso seguro del enrollador. Diseñado para trabajar con elevadas intensidades de corriente (16A) y con potencias hasta 7.200 w.
- Fabricado en acero de alta resistencia para asegurar la estabilidad, el apoyo y la seguridad y con un recubrimiento de poliéster pulverizado al horno el cual proporciona una alta resistencia a la corrosión garantizando una larga duración.
- Tope de cable ajustable a la medida deseada.
- Puede ser montado en pared, techo y suelo.
- Cuatro rodillos guía de manguera para una eficiente recogida.
- La reforzada base de montaje garantiza un apoyo seguro y de gran estabilidad.
- Cable para toma de red de 1,5 metros.



HR-CR68885151
380 V - 15 metros
5 HILOS DE 2,5 mm²



Protección térmica

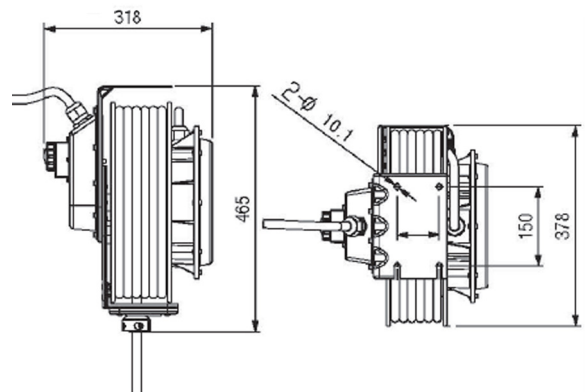

Modelo	Longitud	Cable	Sección	Intensidad	Voltaje	Protección			Peso Kg	Uso
HR-CR68885151	15 m	H07RN-F	2,5 mm ² x 5	16 A	380 V AC	IP44	5.000 w	7.200 w	16	***

- Mangueras extensibles en espiral de poliuretano, las cuales se estiran fácilmente y se retraen inmediatamente al soltarlas.
- Con su uso se incrementa la productividad y se evitan riesgos de accidentes al mantenerse en tensión lejos del suelo.
- La longitud lineal se refiere a los metros totales de la manguera que componen el espiral, debiendo tener en cuenta que para que el trabajo se realice cómodamente y sin un exceso de tensión, la longitud útil es aproximadamente un 20% menor a la lineal indicada.
- Racores giratorios a 360° **con protectores de goma para proteger la superficie de rayaduras en la serie LAR-E0XX, LAR-E1XX y LAR-E2XX y con protector de muelle metálico la serie LAR-E3XX.**



PROTECTOR DE MUELLE METÁLICO EN SERIE LAR-E3XX

Modelo	Ø Interior mm	Ø Exterior mm	Longitud Lineal m	Longitud Recogida m	Ø Exterior Espira mm	Rosca giratoria Entrada y Salida	Presión máxima bar	Peso Kg
LAR-E010	5	8	3	0,25	50	1/4" M	10	0,25
LAR-E020	5	8	6	0,45	50	1/4" M	10	0,40
LAR-E030	5	8	9	0,65	50	1/4" M	10	0,50
LAR-E050	5	8	15	1,00	50	1/4" M	10	0,70
LAR-E110	6,5	9,5	3	0,25	70	1/4" M	10	0,30
LAR-E120	6,5	9,5	6	0,40	70	1/4" M	10	0,45
LAR-E130	6,5	9,5	9	0,50	70	1/4" M	10	0,60
LAR-E150	6,5	9,5	15	0,90	70	1/4" M	10	0,90
LAR-E210	8	12	3	0,20	90	1/4" M	10	0,40
LAR-E220	8	12	6	0,40	90	1/4" M	10	0,60
LAR-E230	8	12	9	0,50	90	1/4" M	10	0,90
LAR-E250	8	12	15	0,85	90	1/4" M	10	1,25
LAR-E320	10	15	6	0,33	110	3/8" M	10	0,90
LAR-E330	10	15	9	0,50	110	3/8" M	10	1,40
LAR-E350	10	15	15	0,83	110	3/8" M	10	2,10

RACORES GIRATORIOS DE 360° PARA ESPIRALES



AC-RM000	AC-RM100	AC-RM200	AC-RM300
Racor giratorio de 360° de rosca macho de 1/4 para espiral de Ø 5 x 8 mm	Racor giratorio de 360° de rosca macho de 1/4 para espiral de Ø 6,5 x 9,5 mm	Racor giratorio de 360° de rosca macho de 1/4 para espiral de Ø 8 x 12 mm	Racor giratorio de 360° de rosca macho de 3/8 para espiral de Ø 10 x 15 mm

TUBO DE PVC CON REFUERZO DE POLIÉSTER



Uso: Herramienta neumática y distribución de aire comprimido.

Color: Azul Exterior, Negro Interior

Norma: ISO 1307

Código	Ø Interior mm	Ø Exterior mm	Presión de trabajo bar	Presión de rotura bar	Radio de curvatura mm	Metros por rollo	Temperatura de trabajo	Peso Kg
MA-814	8	13	20	60	80	50	-10° / +60° C	5,75
MA-1016	10	15	20	60	100	50	-10° / +60° C	6,75
MA-1219	12	17	20	60	125	50	-10° / +60° C	11,00
MA-1523	15	23	20	60	160	50	-10° / +60° C	14,50

TUBO DE CAUCHO NATURAL Y SINTÉTICO CON REFUERZO DE HILO



Uso: Herramienta neumática y distribución de aire comprimido en canteras, minería, construcciones y compresores de obra pública. Resistente a la abrasión y a los agentes atmosféricos.

Color: Negro

Norma: ISO 1307

Código	Ø Interior mm	Ø Exterior mm	Presión de trabajo bar	Presión de rotura bar	Radio de curvatura mm	Metros por rollo	Temperatura de trabajo	Peso Kg
MA-CA1525	15	25	20	64	75	50	-25° / +80° C	22,50
MA-CA1930	19	29	20	64	90	50	-25° / +80° C	29,25
MA-CA2536	25	36	20	64	120	50	-25° / +80° C	44,50

TUBO DE POLIURETANO CON REFUERZO DE MALLA DE POLIÉSTER



Uso: Herramienta neumática y distribución de aire comprimido, aerógrafos, chorro de arena y en todas las aplicaciones donde se requiera una alta resistencia a la abrasión. Muy ligero y flexible a bajas temperaturas.

Color: Azul Exterior, Transparente Interior

Norma: ISO 1307

Código	Ø Interior mm	Ø Exterior mm	Presión de trabajo bar	Presión de rotura bar	Radio de curvatura mm	Metros por rollo	Temperatura de trabajo	Peso Kg
MA-PU812-25	8	12	20	60	60	25	-40° / +60° C	2
MA-PU10145-25	11	16	20	70	75	25	-40° / +60° C	3,20
MA-PU1319-25	13	19	20	66	100	25	-40° / +60° C	4,20

TUBO DE CAUCHO SINTÉTICO CON REFUERZO DE HILO - BITUBO



Uso: Industria de soldadura con oxígeno y acetileno. Caucho especial sintético resistente a la abrasión, agentes atmosféricos y a la llama, con hilos sintéticos de alta resistencia.

Color: Azul y Rojo Exterior, Negro interior

Normas: DIN EN ISO 3821
ISO 1307

Código	Ø Interior mm	Ø Exterior mm	Presión de trabajo bar	Presión de rotura bar	Radio de curvatura mm	Metros por rollo	Temperatura de trabajo	Peso Kg
MA-BITU0613	6+6	13	20	60	30	50	-30° / +80° C	16

Los equipos de tratamiento de aire son elementos indispensables en las instalaciones de aire comprimido, debiendo ser instalados en cada toma de aire de la red y lo más cercano posible de la herramienta.



FILTRO. Elimina los contaminantes contenidos en el aire comprimido, tales como agua, partículas de óxido que puedan aportar las tuberías de alimentación y polvo atmosférico.

REGULADOR. Controla y mantiene la presión de salida seleccionada.

LUBRICADOR. Aporta al aire comprimido, previamente filtrado, la cantidad de lubricante nebulizado necesario para un correcto funcionamiento de la herramienta neumática. De este modo, se consigue disminuir el desgaste y reducir la oxidación de las partes móviles, evitando posibles averías y alargando la vida de la herramienta.

La composición modular de estos equipos permite un ensamblaje adaptado a cada necesidad.

FILTRO (F)



- Filtros modulares diseñados para eliminar los contaminantes sólidos y líquidos en las instalaciones de aire comprimido mediante un sistema deflector centrífugo.
- Cuerpo y vaso metálico con recubrimiento de epoxi.
- Robusto **vaso metálico** con visor y sistema de encaje rápido.
- Filtro de PE - polietileno con capacidad de filtración de 40µ.
- **Purga semiautomática** por descenso de presión a 1,5 bar o manual mediante manipulación de la válvula de drenaje.
- Presión mínima para correcto funcionamiento: 1,5 bar.
- El modelo de F-AF14B se suministra con dos reducciones para conversión a 1/8 y el F-AF12B con dos reducciones para conversión a 3/8..

Accesorios opcionales:

Para F-AF14B: F-AE181/10 (Brida de conexión) F-AE183/10 (Soporte de pared)

Para F-AF12B: F-AE182/20 (Brida de conexión) F-AE184/20 (Soporte de pared)

Modelo		Rosca	Caudal a 7 bar l/min	Presión máxima bar	Caída máxima de presión bar	Temperatura de trabajo	Filtración µ micra	Capacidad depósito ml	Dimensiones mm	Peso Kg
F-AF14B	E/10/P	1/4	1.125	14	0,55	-25 °C +50 °C	40	20	52 x 142 x 45	0,45
F-AF12B	E/20/P	1/2	2.000	14	0,40	-25 °C +60 °C	40	50	72 x 180 x 63	1,10

REGULADOR (R)



- Reguladores modulares para controlar y mantener la presión de salida seleccionada en el manómetro. Con válvula de pistón y sistema compensador para un preciso y constante suministro de aire.
- Manómetro cuadrado de 43 x 43 mm, rosca 1/8M y con escala de 0 a 16 bar con posibilidad de ser colocado en ambos lados.
- Mando de control con sistema de bloqueo y anillo de sujeción para el **soporte de pared incluido en dotación**. El desbloqueo se realiza extrayendo hacia arriba el mando.
- Presión mínima para correcto funcionamiento: 1,5 bar
- El modelo de F-AR14B se suministra con dos reducciones para conversión a 1/8 y el F-AR12B con dos reducciones para conversión a 3/8.

Accesorios opcionales:

Para F-AR14B: F-AE181/10 (Brida de conexión)

Para F-AR12B: F-AE182/20 (Brida de conexión)

Modelo		Rosca	Caudal a 7 bar l/min	Presión máxima bar	Caída máxima de presión bar	Temperatura de trabajo	Escala manómetro	Dimensiones mm	Peso Kg
F-AR14B	E/15	1/4	1.175	14	0,60	-25 °C +50 °C	0 - 16 bar	52 x 89 x 76	0,33
F-AR12B	E/25	1/2	2.200	14	0,60	-25 °C +60 °C	0 - 16 bar	72 x 118 x 95	0,75

LUBRICADOR (L)



- Lubricadores modulares diseñados para aportar al aire comprimido, previamente filtrado, la cantidad de lubricante nebulizado necesario (2 - 3 gotas por minuto).
- Cuerpo y vaso metálico con recubrimiento de epoxi.
- Robusto **vaso metálico** con visor y sistema de encaje rápido.
- Llenado de lubricante por orificio superior con tornillo de cierre.
- Regulación de aportación de aceite mediante tornillo micrométrico de ajuste.
- Presión mínima para correcto funcionamiento: 1,5 bar
- El modelo de F-AL14B se suministra con dos reducciones para conversión a 1/8 y el F-AL12B con dos reducciones para conversión a 3/8.

Accesorios opcionales:

Para F-AL14B: F-AE181/10 (Brida de conexión) F-AE183/10 (Soporte de pared)

Para F-AL12B: F-AE182/20 (Brida de conexión) F-AE184/20 (Soporte de pared)

Modelo		Rosca	Caudal a 7 bar l/min	Presión máxima bar	Caída máxima de presión bar	Temperatura de trabajo	Capacidad depósito ml	Dimensiones mm	Peso Kg
F-AL14B	E/11/P	1/4	1.250	14	0,60	-25 °C +50 °C	40	52 x 153 x 45	0,45
F-AL12B	E/21/P	1/2	2.500	14	0,85	-25 °C +60 °C	100	72 x 186 x 63	0,85

FILTRO REGULADOR (FR)



- Filtro Regulador en único equipo modular. Diseñados para eliminar los contaminantes sólidos y líquidos en la instalaciones de aire comprimido y para controlar y mantener la presión de salida.
- Cuerpo y vaso metálico con recubrimiento de epoxi.
- Robusto **vaso metálico** con visor y sistema de encaje rápido.
- Filtro de PE - polietileno con capacidad de filtración de 40µ.
- **Purga semiautomática** por descenso de presión a 1,5 bar o manual mediante manipulación de la válvula de drenaje.
- Manómetro cuadrado de 43 x 43 mm, rosca 1/8M y con escala de 0 a 16 bar con posibilidad de ser colocado en ambos lados.
- Mando de control con sistema de bloqueo y anillo de sujeción para el **soporte de pared incluido en dotación**. El desbloqueo se realiza extrayendo hacia arriba el mando.
- Presión mínima para correcto funcionamiento: 1,5 bar.
- El modelo de F-AFR14B se suministra con dos reducciones para conversión a 1/8 y el F-AFR12B con dos reducciones para conversión a 3/8.

Accesorios opcionales:

Para F-AFR14B: F-AE181/10 (Brida de conexión)

Para F-AFR12B: F-AE182/20 (Brida de conexión)



Modelo		Rosca	Caudal a 7 bar l/min	Presión máxima bar	Caída máxima de presión bar	Temperatura de trabajo	Filtración µ micra	Dimensiones mm	Peso Kg
F-AFR14B	E/14/P	1/4	1.250	14	0,60	-25 °C +50 °C	40	52 x 192 x 72	0,60
F-AFR12B	E/24/P	1/2	2.550	14	0,85	-25 °C +60 °C	40	72 x 238 x 95	1,20

FILTRO REGULADOR + LUBRICADOR (FR+L)



- Filtro Regulador combinado con Lubricador en único equipo de dos cuerpos (FR+L).
- Cuerpos y vasos metálicos con recubrimiento de epoxi.
- Robustos **vasos metálicos** con visor y sistema de encaje rápido. Capacidad filtro de 1/4: 20 ml y de 1/2: 50 ml. Capacidad lubricador de 1/4: 40 ml y de 1/2: 100 ml.
- Filtro de PE - polietileno con capacidad de filtración de 40µ.
- **Purga semiautomática** por descenso de presión a 1,5 bar o manual mediante manipulación de la válvula de drenaje.
- Manómetro cuadrado de 43 x 43 mm, rosca 1/8M y con escala de 0 a 16 bar con posibilidad de ser colocado en ambos lados.
- Mando de control con sistema de bloqueo y anillo de sujeción para el **soporte de pared incluido en dotación**. El desbloqueo se realiza extrayendo hacia arriba el mando.
- Llenado de lubricante mediante ventana superior con tornillo de cierre.
- Regulación de aportación de aceite mediante tornillo micrométrico de ajuste.
- Presión mínima para correcto funcionamiento: 1,5 bar
- El modelo de F-AFR+L14B se suministra con dos reducciones para conversión a 1/8 y el F-AFR+L12B se suministra con dos reducciones para conversión a 3/8.

Modelo		Rosca	Caudal a 7 bar l/min	Presión máxima bar	Caída máxima de presión bar	Temperatura de trabajo	Filtración µ micra	Dimensiones mm	Peso Kg
F-AFR+L14B	E/12/P	1/4	1.125	14	0,60	-25 °C +50 °C	40	105 x 192 x 76	1,10
F-AFR+L12B	E/22/P	1/2	2.000	14	0,85	-25 °C +60 °C	40	146 x 238 x 95	2,17

FILTRO + REGULADOR + LUBRICADOR (F+R+L)



- Combinación de Filtro, Regulador y Lubricador en único equipo de tres cuerpos independientes (F+R+L).
- Cuerpos y vasos metálicos con recubrimiento de epoxi.
- Robustos **vasos metálicos** con visor y sistema de encaje rápido. Capacidad filtro de 1/4: 20 ml y de 1/2: 50 ml. Capacidad lubricador de 1/4: 40 ml y de 1/2: 100 ml.
- Filtro de PE - polietileno con capacidad de filtración de 40µ.
- **Purga semiautomática** por descenso de presión a 1,5 bar o manual mediante manipulación de la válvula de drenaje.
- Manómetro cuadrado de 43 x 43 mm, rosca 1/8M y con escala de 0 a 16 bar con posibilidad de ser colocado en ambos lados.
- Mando de control con sistema de bloqueo y anillo de sujeción para el **soporte de pared incluido en dotación**. El desbloqueo se realiza extrayendo hacia arriba el mando.
- Llenado de lubricante mediante ventana superior con tornillo de cierre.
- Regulación de aportación de aceite mediante tornillo micrométrico de ajuste.
- Presión mínima para correcto funcionamiento: 1,5 bar
- El modelo de F-AFRL14B se suministra con dos reducciones para conversión a 1/8 y el F-AFRL12B se suministra con dos reducciones para conversión a 3/8.

Modelo		Rosca	Caudal a 7 bar l/min	Presión máxima bar	Caída máxima de presión bar	Temperatura de trabajo	Filtración µ micra	Dimensiones mm	Peso Kg
F-AFRL14B	E/13/P	1/4	1.125	14	0,60	-25 °C +50 °C	40	158 x 192 x 76	1,30
F-AFRL12B	E/23/P	1/2	2.000	14	0,85	-25 °C +60 °C	40	219 x 238 x 95	2,80

FILTRO (F)



- Filtros modulares diseñados para eliminar los contaminantes sólidos y líquidos en las instalaciones de aire comprimido mediante un sistema deflector centrífugo.
- Cuerpo metálico con recubrimiento de epoxi.
- Vaso roscado de tecno polímero de 200 ml de capacidad.
- **Protector metálico del vaso** con visores y cierre por clip.
- Filtro de bronce sinterizado con capacidad de filtración de 40µ.
- **Purga semiautomática** por descenso de presión a 1,5 bar o manual mediante manipulación de la válvula de drenaje.
- Presión mínima para correcto funcionamiento: 1,5 bar.

Modelo		Rosca	Caudal a 7 bar l/min	Presión máxima bar	Caída máxima de presión bar	Temperatura de trabajo	Filtración µ micra	Capacidad depósito ml	Dimensiones mm	Peso Kg
F-AF34	M/300/1P	3/4	3.800	12	0,50	-25 °C +50 °C	40	200	102 x 202 x 124	1,17
F-AF1	M/300/2P	1	3.800	12	0,50	-25 °C +50 °C	40	200	102 x 202 x 124	1,13

REGULADOR (R)



- Reguladores modulares para controlar y mantener la presión de salida seleccionada en el manómetro. Con diafragma y sistema compensador para un preciso y constante suministro de aire. Válvula de seguridad por sobrepresión.
- Manómetro de Ø 50 mm, rosca 1/8M y con escala de 0 a 16 bar con posibilidad de ser colocado en ambos lados.
- La presión se ajusta girando manualmente el tornillo que está conectado al diafragma y al muelle de ajuste.
- **Soporte de pared incluido en dotación.**
- Presión mínima para correcto funcionamiento: 1,5 bar

Modelo		Rosca	Caudal a 7 bar l/min	Presión máxima bar	Caída máxima de presión bar	Temperatura de trabajo	Escala manómetro	Dimensiones mm	Peso Kg
F-AR34	M/350/1	3/4	4.600	12	0,50	-25 °C +50 °C	0 - 16 bar	124 x 212 x 152	1,75
F-AR1	M/350/2	1	4.600	12	0,50	-25 °C +50 °C	0 - 16 bar	124 x 212 x 152	1,73

LUBRICADOR (L)



- Lubricadores modulares diseñados para aportar al aire comprimido, previamente filtrado, la cantidad de lubricante nebulizado necesario.
- Cuerpo metálico con recubrimiento de epoxi.
- Vaso roscado de tecno polímero de 400 ml de capacidad.
- **Protector metálico del vaso** con visores y cierre por clip.
- Llenado de lubricante por dos orificios superiores con tornillos de cierre.
- Regulación de aportación de aceite mediante tornillo micrométrico de ajuste.
- Presión mínima para correcto funcionamiento: 1,5 bar.

Modelo		Rosca	Caudal a 7 bar l/min	Presión máxima bar	Caída máxima de presión bar	Temperatura de trabajo	Capacidad depósito ml	Dimensiones mm	Peso Kg
F-AL34	M/310/1P	3/4	5.200	12	0,20	-25 °C +50 °C	400	102 x 202 x 100	1,16
F-AL1	M/310/2P	1	5.200	12	0,20	-25 °C +50 °C	400	102 x 202 x 100	1,11

FILTRO + REGULADOR + LUBRICADOR (F+R+L)



- Combinación de Filtro, Regulador y Lubricador en único equipo de tres cuerpos independientes (F+R+L).
- Cuerpos metálicos con recubrimiento de epoxi.
- Vasos roscados de tecnopolímero. Capacidad vaso filtro: 200 ml. Capacidad vaso lubricador: 400 ml.
- **Protectores metálicos de los vasos** con visores y cierre por clip.
- Filtro de bronce sinterizado con capacidad de filtración de 40µ.
- Purga semiautomática por descenso de presión a 1,5 bar o manual mediante manipulación de la válvula de drenaje.
- Manómetro de Ø 50 mm, rosca 1/8M y con escala de 0 a 16 bar con posibilidad de ser colocado en ambos lados.
- La presión se ajusta girando manualmente el tornillo que está conectado al diafragma y al muelle de ajuste. Válvula de seguridad por sobrepresión.
- Llenado de lubricante mediante ventanas superiores con tornillo de cierre.
- Regulación de aportación de aceite mediante tornillo micrométrico de ajuste.
- **Soporte de pared incluido en dotación.**
- Presión mínima para correcto funcionamiento: 1,5 bar

Modelo		Rosca	Caudal a 7 bar l/min	Presión máxima bar	Caída máxima de presión bar	Temperatura de trabajo	Filtración µ micra	Dimensiones mm	Peso Kg
F-AFRLP34	M/330/1P	3/4	3.800	12	0,50	-25 °C +50 °C	40	345 x 231 x 152	4,45
F-AFRLP1	M/330/2P	1	3.800	12	0,50	-25 °C +50 °C	40	345 x 231 x 152	4,40



BRIDAS DE CONEXIÓN PARA EQUIPOS MODULARES

F-AE181/10 Para equipos de 1/8 y 1/4

F-AE182/20 Para equipos de 3/8 y 1/2



SOPORTE DE PARED PARA EQUIPOS MODULARES

F-AE183/10 Para equipos de 1/8 y 1/4

F-AE184/20 Para equipos de 3/8 y 1/2

El soporte debe ser montado junto con la brida de conexión F-AE181/10 ó F-AE182/20 según corresponda.



BLOQUE DE DISTRIBUCIÓN PARA EQUIPOS MODULARES

F-AE185/10 Para equipos de 1/8 y 1/4
Con cuatro salidas 1/4 hembra

F-AE186/20 Para equipos de 3/8 y 1/2
Con cuatro salidas 1/2 hembra

El distribuidor debe ser montado junto con la brida de conexión F-AE181/10 ó F-AE182/20 según corresponda.



VÁLVULA DE PURGA AUTOMÁTICA PARA FILTROS

F-ASC Para equipos de 3/8, 1/2, 3/4 y 1



MANÓMETROS ROSCA 1/8 M ESCALA DE 0 A 16 bar

F-AM18 Para equipos de 1/8, 1/4, 3/8 y 1/2 - 43 x 43 mm

F-AMR18 Para equipos de 3/4 y 1 - Ø 50 mm



SOPORTES DE PARED PARA REGULADORES

F-AF171/1 Para equipos de 1/8 y 1/4

F-AF176/1 Para equipos de 3/8 y 1/2

F-AF181/3 Para equipos de 3/4 y 1



VASOS CON PURGA AUTOMÁTICA PARA FILTROS

F-AFPE20 Para equipos de 3/8 y 1/2 - Metálico

F-AFCPA300 Para equipos de 3/4 y 1 - Tecnopolímero



LARWOIL ACEITE NEBULIZABLE, LUBRICANTE, ANTICORROSIVO Y ANTIOXIDANTE PARA UTILIZACIÓN EN CIRCUITOS NEUMÁTICOS

LAR-AC1 Botella de 1 litro Peso: 0,90 Kg

LAR-AC2 Bidón de 2 litros Peso: 1,85 Kg



AC-ML14

MINI LUBRICADOR PARA CONEXIÓN EN LÍNEA DE 35 ml DE CAPACIDAD DE ACEITE CUERPO DE LATÓN Y POLÍMERO

ROSCAS: ENTRADA: 1/4 H SALIDA: 1/4 M

DIMENSIONES: Ø 33 X 55 mm PESO: 0,10 Kg



AC-MF14

MINI FILTRO PARA CONEXIÓN EN LÍNEA CON PURGA MEDIANTE PULSADOR CUERPO DE ALUMINIO Y POLÍMERO

ROSCAS: ENTRADA: 1/4 M SALIDA: 1/4 H

DIMENSIONES: Ø 40 X 88 mm PESO: 0,10 Kg



El sentido del montaje de los equipos de tratamiento de aire debe ser el indicado en los cuerpos.



SERIE 50

Paso: Ø 2,7 mm
Caudal: 165 l/m



- Su diminuto tamaño de Ø 10 mm junto con una capacidad de paso elevada, hace esta serie idónea para aplicaciones en medicina, odontología, robótica, laboratorios y con herramientas neumáticas de tamaño reducido.
- **Caudal:** 165 l/m.
- **Paso:** Ø 2,7 mm.
- **Presión de trabajo:** 0 - 35 bar.
- **Temperatura:** -20°C +100°C.
- **Junta:** NBR.
- **Cuerpo, manguito, válvula:** Latón.
- **Muelle, anillo y bolas:** Acero inoxidable.
- **Conector:** Latón
- Simple obturación.
- **Compatible:** Rectus 20, Walter 06-003.

Enchufes



Referencia	Rosca Hembra
S-1EH18	G1/8



Referencia	Rosca Macho
S-1EM18	G1/8



Referencia	Espiga Ø mm
S-1EE3	3
S-1EE4	4
S-1EE5	5

Conectores



Referencia	Rosca Hembra
S-1CH18	G1/8



Referencia	Rosca Macho
S-1CM18	G1/8



Referencia	Espiga Ø mm
S-1CE3	3
S-1CE4	4
S-1CE5	5

SERIE 90

Paso: Ø 5 mm
Caudal: 560 l/m



- El reducido tamaño de Ø 16 mm junto con una capacidad de paso elevada, hace esta serie idónea para aplicaciones en medicina, odontología, robótica, laboratorios y con herramientas neumáticas donde un enchufe de mayor tamaño resulte molesto.
- **Caudal:** 560 l/m.
- **Paso:** Ø 5 mm.
- **Presión de trabajo:** 0 - 35 bar.
- **Temperatura:** -20°C +100°C.
- **Junta:** NBR.
- **Cuerpo, manguito, válvula:** Latón.
- **Muelle, anillo y bolas:** Acero inoxidable.
- **Conector:** Latón
- Simple obturación.
- **Compatible:** Rectus 21, Camozzi.

Enchufes



Referencia	Rosca Hembra
S-2EH18	G1/8
S-2EH14	G1/4
S-2EH38	G3/8



Referencia	Rosca Macho
S-2EM18	G1/8
S-2EM14	G1/4
S-2EM38	G3/8



Referencia	Espiga Ø mm
S-2EE4	4
S-2EE6	6
S-2EE8	8
S-2EE10	10

Conectores



Referencia	Rosca Hembra
S-2CH18	G1/8
S-2CH14	G1/4
S-2CH38	G3/8



Referencia	Rosca Macho
S-2CM18	G1/8
S-2CM14	G1/4
S-2CM38	G3/8



Referencia	Espiga Ø mm
S-2CE4	4
S-2CE6	6
S-2CE8	8
S-2CE10	10

SERIE 100

Paso: Ø 7,2 mm
Caudal: 1.000 l/m



- Con el mismo tamaño al de la serie 120, consigue mayor caudal debido a su mayor paso interno, siendo el enchufe más utilizado en el mercado europeo, comúnmente denominado perfil europeo o tipo alemán. Para un uso general con herramienta neumática.
- **Caudal:** 1.000 l/m.
- **Paso:** Ø 7,2 mm.
- **Presión de trabajo:** 0 - 35 bar.
- **Temperatura:** -20°C +100°C.
- **Junta:** NBR.
- **Cuerpo, manguito, válvula:** Latón.
- **Muelle, anillo y bolas:** Acero inoxidable.
- **Conector:** Latón
- Simple obturación. 
- **Compatible:** Steincó 125, Rectus 25/26, Prevost ESI 07, Tema 1600.

SERIE 120

Paso: Ø 5,5 mm
Caudal: 800 l/m



- La serie 120 es la más extendida en el mercado, de utilidad en variadas aplicaciones, tales como herramienta neumática en general, aerografía, clavadoras, servicios de neumáticos, talleres mecánicos e industria.
- **Caudal:** 800 l/m.
- **Paso:** Ø 5,5 mm.
- **Presión de trabajo:** 0 - 35 bar.
- **Temperatura:** -20°C +100°C.
- **Junta:** NBR.
- **Cuerpo, manguito, válvula:** Latón.
- **Muelle, anillo y bolas:** Acero inoxidable.
- **Conector:** Latón niquelado.
- Simple obturación. 
- **Compatible:** Perfil ISO 6150 B-12, Steincó 123, Rectus 23/24, Aro 210, Prevost ISC/ISI 06, Cejn 310, Legris 23, US.MIL.C 4109 1/4

Enchufes



Referencia	Rosca Hembra
S-6EH14	G1/4
S-6EH38	G3/8
S-6EH12	G1/2



Referencia	Rosca Macho
S-6EM14	G1/4
S-6EM38	G3/8
S-6EM12	G1/2



Referencia	Espiga Ø mm
S-6EE8	8
S-6EE10	10
S-6EE13	13

Enchufes



Referencia	Rosca Hembra
S-3EH14	G1/4
S-3EH38	G3/8
S-3EH12	G1/2



Referencia	Rosca Macho
S-3EM18	G1/8
S-3EM14	G1/4
S-3EM38	G3/8
S-3EM12	G1/2



Referencia	Espiga Ø mm
S-3EE6	6
S-3EE8	8
S-3EE10	10
S-3EE13	13

Conectores



Referencia	Rosca Hembra
S-6CH14	G1/4
S-6CH38	G3/8
S-6CH12	G1/2



Referencia	Rosca Macho
S-6CM14	G1/4
S-6CM38	G3/8
S-6CM12	G1/2



Referencia	Espiga Ø mm
S-6CE8	8
S-6CE10	10
S-6CE13	13

Conectores



Referencia	Rosca Hembra
S-3CH18	G1/8
S-3CH14	G1/4
S-3CH38	G3/8
S-3CH12	G1/2



Referencia	Rosca Macho
S-3CM18	G1/8
S-3CM14	G1/4
S-3CM38	G3/8
S-3CM12	G1/2



Referencia	Espiga Ø mm
S-3CE4	4
S-3CE6	6
S-3CE8	8
S-3CE10	10
S-3CE13	13

SERIE 123

Paso: Ø 5,5 mm
Caudal: 1.250 l/m



- La válvula en forma de cono permite un mayor caudal de aire y una menor pérdida de carga con los mismos conectores de la serie 120. De utilidad en variadas aplicaciones con herramienta neumática de pequeño tamaño con un consumo de aire elevado.
- **Caudal:** 1.250 l/m.
- **Paso:** Ø 5,5 mm.
- **Presión de trabajo:** 0 - 35 bar.
- **Temperatura:** -20°C +100°C.
- **Junta:** NBR.
- **Cuerpo, manguito:** Latón niquelado. **Válvula:** Latón.
- **Muelle, anillo y bolas:** Acero inoxidable.
- **Conector:** Latón niquelado.
- Simple obturación.
- **Compatible:** Perfil ISO 6150 B-12, Steinco 120, Rectus 23/24, Aro 210, Prevost ISC/ISI 06, Cejn 310, Legris 23, US.MIL.C 4109 1/4

Enchufes



Referencia	Rosca Hembra
S-4EH14	G1/4
S-4EH38	G3/8
S-4EH12	G1/2



Referencia	Rosca Macho
S-4EM14	G1/4
S-4EM38	G3/8
S-4EM12	G1/2



Referencia	Espiga Ø mm
S-4EE6	6
S-4EE8	8
S-4EE10	10
S-4EE13	13

Conectores



Referencia	Rosca Hembra
S-3CH18	G1/8
S-3CH14	G1/4
S-3CH38	G3/8
S-3CH12	G1/2



Referencia	Rosca Macho
S-3CM18	G1/8
S-3CM14	G1/4
S-3CM38	G3/8
S-3CM12	G1/2



Referencia	Espiga Ø mm
S-3CE4	4
S-3CE6	6
S-3CE8	8
S-3CE10	10
S-3CE13	13

SERIE 151

Paso: Ø 8,5 mm
Caudal: 1.250 l/m



- Debido a su robusta construcción y al gran caudal de aire que permite, está indicado para uso con herramientas neumáticas de elevado consumo de aire.
- **Caudal:** 1.250 l/m.
- **Paso:** Ø 8,5 mm.
- **Presión de trabajo:** 0 - 35 bar.
- **Temperatura:** -20°C +100°C.
- **Junta:** NBR.
- **Cuerpo, manguito, válvula:** Latón.
- **Muelle, anillo y bolas:** Acero inoxidable.
- **Conector:** Acero niquelado.
- Simple obturación.
- **Compatible:** Perfil ISO 6150 B-15, Rectus 30, Prevost ISC/ISI 08, Cejn 430, US.MIL.C 4109 3/8

Enchufes



Referencia	Rosca Hembra
S-151EH14	G1/4
S-151EH38	G3/8
S-151EH12	G1/2



Referencia	Rosca Macho
S-151EM14	G1/4
S-151EM38	G3/8
S-151EM12	G1/2



Referencia	Espiga Ø mm
S-151EE6	6
S-151EE8	8
S-151EE10	10
S-151EE13	13

Conectores



Referencia	Rosca Hembra
S-151CH14	G1/4
S-151CH38	G3/8
S-151CH12	G1/2



Referencia	Rosca Macho
S-151CM14	G1/4
S-151CM38	G3/8
S-151CM12	G1/2



Referencia	Espiga Ø mm
S-151CE6	6
S-151CE8	8
S-151CE10	10
S-151CE13	13
S-151CE16	16

SERIE MP

- Un único enchufe rápido para cuatro diferentes tipos de conector.
- 1. Tipo estándar sueco de Ø interior de 5,5 mm.
- 2. Tipo estándar europeo o alemán de Ø interior de 7,2 mm. Serie 100.
- 3. Tipo estándar italiano de Ø interior de 5 mm.
- 4. Tipo ISO 6150 B-12 de Ø interior de 5,5 mm. Serie 120.
- **Caudal:** Hasta 1.000 l/m dependiendo del conector utilizado.
- **Paso:** Ø 7,2 mm.
- **Presión de trabajo:** 0 - 16 bar.
- **Temperatura:** -20°C +80°C.
- **Junta:** NBR.
- **Cuerpo, manguito, válvula:** Latón niquelado.
- **Muelle, anillo y bolas:** Acero inoxidable.
- Simple obturación. 

Enchufes



Referencia	Rosca Hembra
S-MPEH14	G1/4
S-MPEH38	G3/8
S-MPEH12	G1/2



Referencia	Rosca Macho
S-MPEM14	G1/4
S-MPEM38	G3/8
S-MPEM12	G1/2



Referencia	Espiga Ø mm
S-MPEE6	6
S-MPEE8	8
S-MPEE10	10
S-MPEE13	13

ISO 6150 B-12
Serie 120



Paso:
Ø 5,5 mm Escala 1:1

Estándar Italiano



Paso:
Ø 5 mm Escala 1:1

Estándar Europeo
Serie 100



Paso:
Ø 7,2 mm Escala 1:1

Estándar Sueco



Paso:
Ø 5 mm Escala 1:1



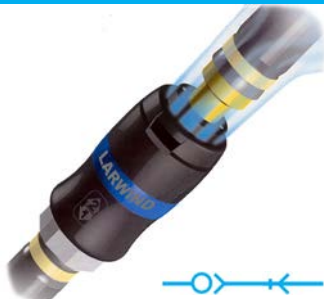

- **PASO 1.** Una primera tracción hacia abajo permite la descompresión.
- **PASO 2.** Una segunda tracción hacia arriba permite la liberación del conector.



- Enchufes rápidos con un mecanismo de seguridad que evita latigazos accidentales de la manguera cumpliendo las exigencias de la norma ISO 4414 – DIN EN 983. Antes de la liberación del conector del enchufe de alimentación, mediante un simple movimiento del cuerpo del enchufe, se produce la descompresión en el mismo, evitando la posibilidad del retroceso de la manguera de alimentación.
- Cuerpo de composite con un diseño libre de aristas, permite su uso en trabajos donde exista riesgo de producirse rayaduras tales como superficies pulidas o barnizadas, en carrocerías, muebles,.....
- Enchufes antiestáticos, lo cual evita la atracción de polvo a la superficie de trabajo, durante la aplicación de lacas y barnices.
- Alta resistencia a la abrasión, al aplastamiento o deformación, a los impactos y a la oxidación y su ligereza, permite a los operarios realizar trabajos precisos y con un menor cansancio.
- **Presión de trabajo:** 0 - 16 bar. **Temperatura:** -15°C +70°C. **Junta:** NBR. **Cuerpo, válvula, manguito, clips y anillo:** Composite con fibra.
- **Muelle:** acero inoxidable. **Conexión entrada:** Acero. Simple obturación.

SERIE PR-S6

Paso: Ø 5,5 mm
Caudal: 883 l/m



- **Caudal:** 883 l/m. **Paso:** Ø 5,5 mm.
- **Conector:** Latón niquelado.
- **Compatible:** Perfil ISO 6150 B-12, Steinco 120, Rectus 23/24, Aro 210, Prevost ISC/ISI 06, Cejn 310, Legris 23, US.MIL.C 4109 1/4

Enchufes



Referencia	Rosca Hembra
PR-S6EH14	G1/4
PR-S6EH38	G3/8
PR-S6EH12	G1/2



Referencia	Rosca Macho
PR-S6EM14	G1/4
PR-S6EM38	G3/8
PR-S6EM12	G1/2



Referencia	Espiga Ø mm
PR-S6EE6	6 - 7
PR-S6EE8	8
PR-S6EE10	10

Conectores



Referencia	Rosca Hembra
S-3CH18	G1/8
S-3CH14	G1/4
S-3CH38	G3/8
S-3CH12	G1/2



Referencia	Rosca Macho
S-3CM18	G1/8
S-3CM14	G1/4
S-3CM38	G3/8
S-3CM12	G1/2



Referencia	Espiga Ø mm
S-3CE4	4
S-3CE6	6
S-3CE8	8
S-3CE10	10
S-3CE13	13

SERIE PR-S8

Paso: Ø 8,5 mm
Caudal: 1.250 l/m



- **Caudal:** 1.800 l/m. **Paso:** Ø 8,5 mm.
- **Conector:** Acero niquelado.
- **Compatible:** Perfil ISO 6150 B-15, Rectus 30, Prevost ISC/ISI 08, Cejn 430, US.MIL.C 4109 3/8

Enchufes



Referencia	Rosca Hembra
PR-S8EH38	G3/8
PR-S8EH12	G1/2



Referencia	Rosca Macho
PR-S8EM38	G3/8
PR-S8EM12	G1/2



Referencia	Espiga Ø mm
PR-S8EE8	8
PR-S8EE10	10
PR-S8EE13	13

Conectores



Referencia	Rosca Hembra
S-151CH14	G1/4
S-151CH38	G3/8
S-151CH12	G1/2



Referencia	Rosca Macho
S-151CM14	G1/4
S-151CM38	G3/8
S-151CM12	G1/2



Referencia	Espiga Ø mm
S-151CE6	6
S-151CE8	8
S-151CE10	10
S-151CE13	13
S-151CE16	16

NOTAS

RECUERDE

Se considera necesario el uso de un Filtro - Regulador - Lubricador en cada puesto de trabajo para asegurarnos de alimentar las máquinas con un aire comprimido de calidad. Los enchufes, conectores y manguera deben permitir el flujo del caudal necesario para alimentar las máquinas.



Nitto Kohki CUPLA desarrolla más de 25.000 enchufes diferentes en una amplia variedad de materiales como acero, latón, plástico, aluminio y acero inoxidable para aplicaciones hidráulicas, neumáticas, moldes, pruebas de vacío y presión, llenado de gases y combustibles, refrigeración, servicios de mantenimiento, industria naval y aeroespacial...
 Infórmenos de su necesidad y le asesoraremos en la elección del enchufe idóneo.



SERIE HI-CUPLA

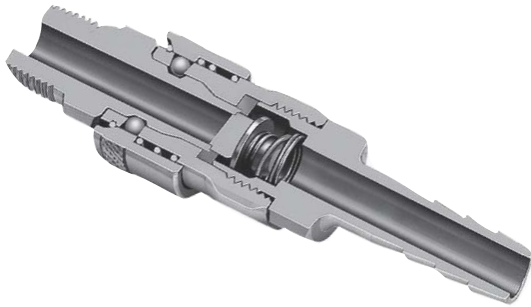

Materiales	Acero Cromado SS41	Latón BS	Acero Inoxidable SUS303
Presión de trabajo	15 bar	10 bar	15 bar
Junta	NBR		
Temperatura	-20°C +80°C		

Aplicaciones (Acero sólo para aire)



Aire

Agua

Simple Obturación

HI-CUPLA - Compatibilidad entre series

- Enchufes y conectores de las series S-N20, S-N30 Y S-N40 pueden ser conectados entre ellos.
- Enchufes y conectores de las series S-N400, S-N600 Y S-N800 pueden ser conectados entre ellos.

HI CUPLA Presión - Caudal Características

•Fluido: Aire •Temperatura: 20°C

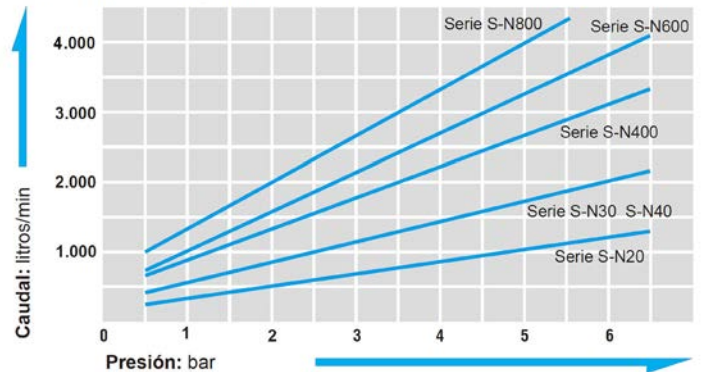

Atención con las imitaciones



Recientemente en el mercado, han aparecido productos similares que invitan a una identificación errónea o confusión con los enchufes "Nitto Kohki Cupla", argumentando la compatibilidad e incluso comercializándose con nuestras referencias. Nitto Kohki no puede aceptar la responsabilidad por cualquier accidente que pueda producirse por el uso mixto con un acoplamiento de otra marca. Los enchufes "Nitto Kohki Cupla" se fabrican con sus propias tolerancias de precisión únicas y bajo un estricto control de calidad, y no son intercambiables con otros acoplamientos que no estén bajo estas tolerancias. Por lo tanto, la conexión a otra marca de acoplamiento puede terminar con ruptura brusca y causar lesiones personales. En el momento de adquirir un producto deben asegurarse de que es genuino y marcado con uno de los logotipos indicados.

SERIE HI-CUPLA



- Caudal: S-N20: 1.200 l/m S-N30 Y S-N40: 2.000 l/m S-N400: 3.200 l/m S-N600: 3.800 l/m S-N800: 4.700 l/m
- Paso: S-N20, S-N30 Y S-N40: Ø 7,5 mm. S-N400, S-N600 Y S-N800: Ø 13 mm.
- Presión de trabajo: 0 - 15 bar. Temperatura: -20°C +80°C. Junta: NBR. Simple obturación.

Enchufes



ENCHUFE ROSCA HEMBRA SF

Enchufe Rosca Hembra SF	ACERO SS41	LATÓN BS	ACERO INOXIDABLE SUS303
G1/4	S-N20SFSS41	S-N20SFBS	S-N20SFSUS
G3/8	S-N30SFSS41	S-N30SFBS	S-N30SFSUS
G1/2	S-N40SFSS41	S-N40SFBS	S-N40SFSUS
G1/2	S-N400SFSS41	S-N400SFBS	S-N400SFSUS
G3/4	S-N600SFSS41	S-N600SFBS	S-N600SFSUS
G1	S-N800SFSS41	S-N800SFBS	S-N800SFSUS



ENCHUFE ROSCA MACHO SM

Enchufe Rosca Macho SM	ACERO SS41	LATÓN BS	ACERO INOXIDABLE SUS303
G1/4	S-N20SMSS41	S-N20SMBS	S-N20SMSUS
G3/8	S-N30SMSS41	S-N30SMBS	S-N30SMSUS
G1/2	S-N40SMSS41	S-N40SMBS	S-N40SMSUS
G1/2	S-N400SMSS41	S-N400SMBS	S-N400SMSUS
G3/4	S-N600SMSS41	S-N600SMBS	S-N600SMSUS
G1	S-N800SMSS41	S-N800SMBS	S-N800SMSUS



ENCHUFE ESPIGA SH

Enchufe Espiga SH Ø mm	ACERO SS41	LATÓN BS	ACERO INOXIDABLE SUS303
6	S-N20SHSS41	S-N20SHBS	S-N20SHSUS
10	S-N30SHSS41	S-N30SHBS	S-N30SHSUS
13	S-N40SHSS41	S-N40SHBS	S-N40SHSUS
13	S-N400SHSS41	S-N400SHBS	S-N400SHSUS
19	S-N600SHSS41	S-N600SHBS	S-N600SHSUS
25	S-N800SHSS41	S-N800SHBS	S-N800SHSUS

Conectores



CONECTOR ROSCA HEMBRA PF

Conector Rosca Hembra PF	ACERO SS41	LATÓN BS	ACERO INOXIDABLE SUS303
G1/4	S-N20PFSS41	S-N20PFBS	S-N20PFSUS
G3/8	S-N30PFSS41	S-N30PFBS	S-N30PFSUS
G1/2	S-N40PFSS41	S-N40PFBS	S-N40PFSUS
G1/2	S-N400PFSS41	S-N400PFBS	S-N400PFSUS
G3/4	S-N600PFSS41	S-N600PFBS	S-N600PFSUS
G1	S-N800PFSS41	S-N800PFBS	S-N800PFSUS



CONECTOR ROSCA MACHO PM

Conector Rosca Macho PM	ACERO SS41	LATÓN BS	ACERO INOXIDABLE SUS303
G1/4	S-N20PMSS41	S-N20PMBS	S-N20PMSUS
G3/8	S-N30PMSS41	S-N30PMBS	S-N30PMSUS
G1/2	S-N40PMSS41	S-N40PMBS	S-N40PMSUS
G1/2	S-N400PMSS41	S-N400PMBS	S-N400PMSUS
G3/4	S-N600PMSS41	S-N600PMBS	S-N600PMSUS
G1	S-N800PMSS41	S-N800PMBS	S-N800PMSUS



ENCHUFE ESPIGA PH

Conector Espiga PH Ø mm	ACERO SS41	LATÓN BS	ACERO INOXIDABLE SUS303
6	S-N20PHSS41	S-N20PHBS	S-N20PHSUS
10	S-N30PHSS41	S-N30PHBS	S-N30PHSUS
13	S-N40PHSS41	S-N40PHBS	S-N40PHSUS
13	S-N400PHSS41	S-N400PHBS	S-N400PHSUS
19	S-N600PHSS41	S-N600PHBS	S-N600PHSUS
25	S-N800PHSS41	S-N800PHBS	S-N800PHSUS

DISTRIBUIDORES CON ENCHUFES INCORPORADOS



- LINE CUPLA. Los distribuidores permiten conexiones simultáneas en una única línea de alimentación. Cuerpo de aluminio y enchufes de acero cromado compatibles con series S-N20, S-N30 y S-N40. Pueden ser fijados en pared, techo o suelo. Equipados con tapón de protección de polvo.
- **Presión de trabajo:** 15 bar. **Temperatura:** -20°C +60°C. **Junta:** NBR.



S-N200L

ENTRADA:
ROSCA G1/2 CON CONECTOR S-N400PMSS41 y
ENCHUFE RÁPIDO ESPIGA Ø 13 mm S-N400SHSS41
SALIDA:
4 ENCHUFES 200-20SM (G1/4M)
1 ENCHUFE 200-40SM (G1/2M)



S-N200S

ENTRADA:
ROSCA G1/2 CON CONECTOR S-N400PMSS41 y
ENCHUFE RÁPIDO ESPIGA Ø 13 mm S-N400SHSS41
SALIDA:
4 ENCHUFES 200-20SM (G1/4M)
1 ENCHUFE 200-40SM (G1/2M)

DISTRIBUIDOR CON LIBERACIÓN DE PRESIÓN RESIDUAL



- PURGE LINE CUPLA. Triple distribuidor con liberación de presión residual por palanca. Cuerpo de latón cromado y enchufes de acero cromado compatibles con series S-N20, S-N30 y S-N40. Puede ser fijado en pared, techo o suelo.
- **Presión de trabajo:** 10 bar. **Temperatura:** -20°C +60°C. **Junta:** NBR.



S-NREPV30

ENTRADA:
ROSCA MACHO G1/2M
SALIDA:
3 ENCHUFES PV-30SM (G3/8M)
GIRATORIOS SOBRE EJE



DISTRIBUIDORES FIN DE LÍNEA

- Distribuidores idóneos para final de línea fabricados en poliamida de alta calidad. Puede ser fijado en pared, techo o suelo.
- **Presión de trabajo:** 15 bar. **Temperatura:** -20°C +45°C.



S-NURV5

ENTRADAS SUPERIOR E INFERIOR: 2 x G1/2
SALIDAS FRONTALES: 3 x G1/2

S-NURV3

ENTRADAS SUPERIOR E INFERIOR: 2 x G3/4
SALIDAS FRONTALES: 3 x G1/2

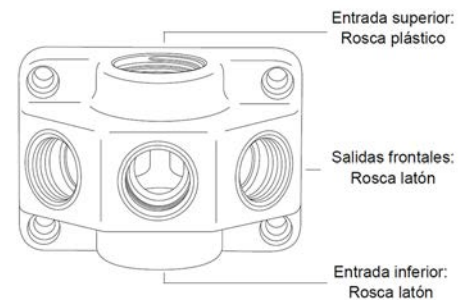

Espiga Macho Cónica



Referencia	Ø Espiga - Rosca Macho mm
S-AE618	Ø 6 mm - 1/8
S-AE818	Ø 8 mm - 1/8
S-AE814	Ø 8 mm - 1/4
S-AE1014	Ø 10 mm - 1/4
S-AE1038	Ø 10 mm - 3/8
S-AE1012	Ø 10 mm - 1/2
S-AE1214	Ø 12 mm - 1/4
S-AE1238	Ø 12 mm - 3/8
S-AE1212	Ø 12 mm - 1/2
S-AE1412	Ø 14 mm - 1/2
S-AE1612	Ø 16 mm - 1/2
S-AE1838	Ø 18 mm - 3/8
S-AE1912	Ø 19 mm - 1/2
S-AE1834	Ø 18 mm - 3/4
S-AE2534	Ø 25 mm - 3/4
S-AE251	Ø 25 mm - 1

Espiga Doble



Referencia	Ø Espiga
S-AS011701	Ø 6 mm
S-AS011702	Ø 8 mm
S-AS011703	Ø 10 mm
S-AS011704	Ø 15 mm

Abrazadera de dos orejas



Referencia	Ø
S-AT031106	Ø 11 - 13 mm
S-AT031107	Ø 13 - 15 mm
S-AT031108	Ø 14 - 17 mm
S-AT031110	Ø 17 - 20 mm

Unión Doble Hembra



Referencia	Rosca
S-AS030801	1/8 - 1/8
S-AS030812	1/8 - 1/4
S-AS030802	1/4 - 1/4
S-AS030803	3/8 - 3/8
S-AS030804	1/2 - 1/2
S-AS030805	3/4 - 3/4
S-AS030806	1 - 1

Tapón Macho Cónico



Referencia	Rosca
S-AS031301	1/8
S-AS031302	1/4
S-AS031303	3/8
S-AS031304	1/2
S-AS031305	3/4

Unión Doble Macho



Referencia	Rosca
S-AS030901	1/8 - 1/8
S-AS030902	1/8 - 1/4
S-AS030904	1/4 - 1/4
S-AS030905	1/4 - 3/8
S-AS030906	1/4 - 1/2
S-AS030907	3/8 - 3/8
S-AS030908	3/8 - 1/2
S-AS030909	1/2 - 1/2
S-AS030910	1/2 - 3/4
S-AS030911	3/4 - 3/4
S-AS030912	3/4 - 1
S-AS030913	1 - 1

Reducción/Unión Cónica Macho - Hembra



Referencia	Tipo	Rosca
S-AS031201	B	Macho 1/8 - Hembra 1/8
S-AS031202	B	Macho 1/8 - Hembra 1/4
S-AS031203	B	Macho 1/8 - Hembra 3/8
S-AS031205	A	Macho 1/4 - Hembra 1/8
S-AS031206	B	Macho 1/4 - Hembra 1/4
S-AS031207	B	Macho 1/4 - Hembra 3/8
S-AS031208	B	Macho 1/4 - Hembra 1/2
S-AS031209	A	Macho 3/8 - Hembra 1/8
S-AS031210	A	Macho 3/8 - Hembra 1/4
S-AS031211	B	Macho 3/8 - Hembra 3/8
S-AS031212	B	Macho 3/8 - Hembra 1/2
S-AS031214	A	Macho 1/2 - Hembra 1/4
S-AS031215	A	Macho 1/2 - Hembra 3/8
S-AS031216	B	Macho 1/2 - Hembra 1/2
S-AS031218	A	Macho 3/4 - Hembra 3/8
S-AS031219	A	Macho 3/4 - Hembra 1/2
S-AS031220	B	Macho 3/4 - Hembra 3/4
S-AS031222	A	Macho 1 - Hembra 1/2
S-AS031223	A	Macho 1 - Hembra 3/4

Derivación Hembra Doble Hembra



Referencia	Rosca
S-AS030501	1/4
S-AS030502	3/8
S-AS030503	1/2

Derivación Macho Doble Hembra



Referencia	Rosca
S-AS030101	1/4
S-AS030102	3/8
S-AS030105	1/2

Racor L Hembra - Hembra



Referencia	Rosca
S-AS031609	1/8
S-AS031608	1/4
S-AS031610	3/8
S-AS031611	1/2

Racor L Macho - Hembra



Referencia	Rosca
S-AS031601	1/8
S-AS031602	1/4
S-AS031603	3/8
S-AS031604	1/2

Racor L Macho - Macho



Referencia	Rosca
S-AS031612	1/8
S-AS031613	1/4
S-AS031614	3/8
S-AS031615	1/2

Racor T Triple Hembra



Referencia	Rosca
S-AS031916	Hembra / Hembra-Hembra 1/8
S-AS031917	Hembra / Hembra-Hembra 1/4
S-AS031918	Hembra / Hembra-Hembra 3/8
S-AS031919	Hembra / Hembra-Hembra 1/2

Racor T Hembra Central



Referencia	Rosca
S-AS031928	Hembra / Macho-Macho 1/8
S-AS031908	Hembra / Macho-Macho 1/4
S-AS031929	Hembra / Macho-Macho 3/8
S-AS031911	Hembra / Macho-Macho 1/2

Racor T Macho Lateral



Referencia	Rosca
S-AS031920	Hembra / Macho-Hembra 1/8
S-AS031921	Hembra / Macho-Hembra 1/4
S-AS031922	Hembra / Macho-Hembra 3/8
S-AS031923	Hembra / Macho-Hembra 1/2

Racor T Triple Macho



Referencia	Rosca
S-AS031924	Macho / Macho-Macho 1/8
S-AS031925	Macho / Macho-Macho 1/4
S-AS031926	Macho / Macho-Macho 3/8
S-AS031927	Macho / Macho-Macho 1/2

Racor T Macho Central



Referencia	Rosca
S-AS031901	Macho / Hembra-Hembra 1/8
S-AS031902	Macho / Hembra-Hembra 1/4
S-AS031903	Macho / Hembra-Hembra 3/8
S-AS031904	Macho / Hembra-Hembra 1/2

Racor T Hembra Lateral



Referencia	Rosca
S-AS031912	Macho / Hembra-Macho 1/8
S-AS031913	Macho / Hembra-Macho 1/4
S-AS031914	Macho / Hembra-Macho 3/8
S-AS031915	Macho / Hembra-Macho 1/2

Racor Cruz Hembra



Referencia	Rosca
S-AS036101	Hembra 1/8
S-AS036102	Hembra 1/4
S-AS036103	Hembra 3/8
S-AS036104	Hembra 1/2



Válvula de esfera Macho - Hembra



Referencia	Rosca
S-ASH042602	1/4
S-ASH042603	3/8

Regulador de caudal Macho - Hembra



Referencia	Rosca
AC-REG14	1/4

Racor orientable y giratorio Macho - Hembra



Referencia	Rosca
AC-RA14	1/4

Válvula de esfera Hembra - Hembra



Referencia	Rosca
S-ASAH041601	3/8
S-ASAH041602	1/2
S-ASAH041603	3/4
S-ASAH041604	1

Racor articulado y giratorio Macho - Hembra



Referencia	Rosca
AC-RG14	1/4
AC-RG38	3/8



AC-MS

MANGUERA DE ALIMENTACIÓN CON FUNDA SILENCIADORA PARA HERRAMIENTAS DE SALIDA DE AIRE INFERIOR O TRASERA. CONSULTE LOS MODELOS EN LOS QUE PUEDE SER USADA.

LONGITUD: 0,50 metros. **PESO:** 0,10 Kg

ENTRADA DE AIRE: 1/4 H. **SALIDA DE AIRE (LADO HERRAMIENTA):** 1/4 M.



Código	Página	Código	Página	Código	Página	Código	Página
LÍNEA ASPIRADORES (A-)		BEX-OS196CA1	135	D-57920	150	HR-G1320	287
A-AIR-41	273	BEX-OS196SA1	135	D-58405	140	HR-H1920	287
A-AIR-42	273	BEX-OS256CC1	138	D-58406	140	HR-L0809	284
A-AIR-SB	272	BEX-OS296CC1	138	D-58409	140	HR-L1315	284
A-AIR-WD	272	BEX-OS331A1	147	D-58410	140	HR-L701015	284
A-AIR-X0	272	BEX-OS331CA1	148	D-58411	140	HR-MRA1110B	285
A-AIR-X2	273	BEX-OS332A1	147	D-58414	140	HR-MRA1115B	285
A-AIR-X2B	273	BEX-OS332CA1	148	D-58418	140	HR-MRA1120B	285
A-AIR-X3	273	BEX-OS333CA1	148	D-58419	140	HR-MRA815B	285
A-AIR-X3B	273	BEX-PNC1	197	D-58420	140	HR-MRA820B	285
LÍNEA BASSO (BEX-)		BEX-PULLER	197	D-58430	142	HR-MRA830B	285
BEX-16851A3	185	BEX-S2538B1	187	D-58431	142	HR-SSM820154	288
BEX-1850SQA1	191	BEX-S8016AUTOC1	186	D-58435	142	HR-W8081522	289
BEX-A22130A1	195	BEX-S8016D1	186	D-58436	142	LÍNEA KL (KL-)	
BEX-A22160A1	195	BEX-S8016LNC2	186	D-58445	141	KL-KNAW22H	29
BEX-A2290A1	195	BEX-S8030A1	186	D-58446	141	LÍNEA KAWASAKI (KPT-)	
BEX-B1650C1	192	BEX-S840B1	185	D-59010	137	KPT-02	DESCATALOGADO
BEX-B1650LA1	193	BEX-S9025A1	183	D-59013	137	KPT-1	152
BEX-B1664A1	193	BEX-S9040LA1	183	D-59014	137	KPT-1170	30
BEX-B1835A1	191	BEX-S9040LWX1	184	D-59025	137	KPT-1175	31
BEX-B1850A1	191	BEX-S9225B1	184	D-59028	137	KPT-1220MS	97
BEX-B1855A1	190	BEX-S9240A1	184	D-59029	137	KPT-14MEV2	18
BEX-B2135PA1	189	BEX-S9725B1	183	D-59040	137	KPT-156SLF	143
BEX-B2145A1	190	BEX-SC2515A1	194	D-59043	137	KPT-160DA	138
BEX-B2335A2	189	BEX-SCA1	75	D-59044	137	KPT-160DAF	138
BEX-BS32PA1	188	BEX-T2264D2	194	LÍNEA DEPRAG (DG-)		KPT-161DA	138
BEX-BS50A1	188	LÍNEA CENGAR (CG-)		DG-PB35CL45XK	DESCATALOGADO	KPT-161DAF	138
BEX-C2965D1	196	CG-CL50	263	DG-GDS050200BXIL	98	KPT-170	146
BEX-C3375A1	196	CG-CL50FT	263	DG-PPP35AX	81	KPT-170F	148
BEX-C3390A3	196	CG-CL75	263	DG-PV13B	56	KPT-170L	146
BEX-G210RA1	98	CG-CL75FT	263	DG-PV13C	55	KPT-174	146
BEX-G210RA1K	98	CG-JP901	262	DG-PV16B	57	KPT-174DAF	148
BEX-HA67A1	155	CG-JSM	264	DG-PV32A04X	58	KPT-183	117
BEX-HA90A1	155	CG-JSZ	264	DG-PVR32A04X	58	KPT-184	117
BEX-IK107A1	14	CG-PL905	262	DG-SH150-180BX	261	KPT-2	152
BEX-IP114A1	15	CG-PL905FT	262	DG-SMP026-12ZEX	259	KPT-285P	23
BEX-IP240A1	18	LÍNEA DYNABRADE (D-)		DG-SMP085-12ZAEX	259	KPT-285PL	23
BEX-IP240A1K2	20	D-13204	124	DG-SMP110-1ZAEX	DESCATALOGADO	KPT-28DGS	104
BEX-ISD009A2	48	D-13450	124	DG-SMP110-34ZAEX	DESCATALOGADO	KPT-2L	152
BEX-IT3110A1MG	23	D-14000	121	DG-SMP140-34XEX	259	KPT-3200	97
BEX-IT350A1	22	D-14010	121	DG-SMS210-1XEX	260	KPT-3210	105
BEX-IT4110A1MG	24	D-15003	120	DG-SMS265-1ZAEX	260	KPT-3220	106
BEX-IT4110A1MGL	24	D-52420	110	LÍNEA DR		KPT-326P	24
BEX-MSA1	74	D-52438	112	DR-1020-1	72	KPT-34S	127
BEX-OS133C2	134	D-52538	112	DR-1920	72	KPT-381P	25
BEX-OS133CC2	134	D-52596	128	DR-1950	73	KPT-381PL	25
BEX-OS133SC2	134	D-52597	128	LÍNEA FS		KPT-4	152
BEX-OS136A1	135	D-52615	112	FS-DS1000	85	KPT-425K	131
BEX-OS136CA1	135	D-52665	100	LÍNEA FX		KPT-430K	130
BEX-OS136SA1	135	D-52675	103	FX-EZM12	67	KPT-5	152
BEX-OS153C2	134	D-52676	103	FX-MFX280SM	67	KPT-55SA	29
BEX-OS153CC2	134	D-53531	103	LÍNEA ENROLLADORES (HR-)		KPT-6	152
BEX-OS153SC2	134	D-53532	103	HR-CR625201SG	290	KPT-67ADR	60
BEX-OS156A1	135	D-53533	103	HR-CR68885151	291	KPT-705	30
BEX-OS156CA1	135	D-57407	143	HR-CRM10	290	KPT-730	80
BEX-OS156SA1	135	D-57810	150	HR-CRM15	290	KPT-74BPA	59
BEX-OS196A1	135	D-57814	150	HR-CRM20	290	KPT-810	151

Código	Página	Código	Página	Código	Página	Código	Página
KPT-97	149	LAR-174	146	LAR-425K	131	LAR-7926P	117
KPT-99L	139	LAR-174DAF	148	LAR-445W	114	LAR-794	131
Código	Página	LAR-1S	159	LAR-4500	49	LAR-797	127
KPT-F1	153	LAR-2005	284	LAR-4550A	49	LAR-798	131
KPT-F3	156	LAR-205	95	LAR-4632	49	LAR-7995A	122
KPT-F4	165	LAR-2061	172	LAR-495	116	LAR-8000	49
KPT-F5	153	LAR-206B	95	LAR-4985M14	116	LAR-810B	151
KPT-F6	164	LAR-20TRK	33	LAR-4985M8	116	LAR-812K	134
KPT-NC0H	156	LAR-231BPA	54	LAR-4S	159	LAR-812M6	134
KPT-NC1H	158	LAR-232IBPA	53	LAR-5005	181	LAR-813B	151
KPT-NC2H	158	LAR-233BPA	55	LAR-5006	181	LAR-819	26
KPT-NC3H	158	LAR-235A	126	LAR-5055	30	LAR-819L	26
KPT-NC4H	158	LAR-236	126	LAR-5056	31	LAR-819P	26
KPT-NG125ADR	109	LAR-237BPA	56	LAR-5056K	31	LAR-819PL	26
KPT-NG125ADS	109	LAR-24DG	98	LAR-5068	22	LAR-822	61
KPT-NG150ADR	109	LAR-24DGL	101	LAR-5068K1	21	LAR-823	61
KPT-NG150ADS	109	LAR-2503	166	LAR-5068L	22	LAR-8240	86
KPT-NG45ACS	98	LAR-2504	166	LAR-5089	28	LAR-840	15
KPT-NG65ACR	99	LAR-2505	165	LAR-5089L	28	LAR-840D	017 - 048
KPT-NG65ACS	99	LAR-25MDG	97	LAR-510	116	LAR-856B	18
KPT-NG65ADR	108	LAR-262A	74	LAR-511W	114	LAR-856BK2	20
KPT-NG65ADS	108	LAR-2632A	75	LAR-516	96	LAR-856BK4	20
KPT-NG65LCR	102	LAR-292	60	LAR-518K	83	LAR-857B	19
KPT-NG65LCS	102	LAR-292P	130	LAR-525CZ	104	LAR-992	119
KPT-NG75ACR	100	LAR-2S	159	LAR-542	105	LAR-A205SKIT	171
KPT-NG75ACS	100	LAR-3020	180	LAR-545CZ	104	LAR-A2067	171
KPT-NG75ADR	108	LAR-307	16	LAR-546	99	LAR-A206SP	171
KPT-NG75ADS	108	LAR-315CZ	104	LAR-546L	101	LAR-A209	174
KPT-NG75LCR	102	LAR-316	89	LAR-547	99	LAR-A211KIT	174
KPT-NG75LCS	102	LAR-3165	80	LAR-547L	101	LAR-A211M	174
KPT-S2	163	LAR-3166	80	LAR-55	29	LAR-A218E	171
LÍNEA LARWIND (LAR-)		LAR-3184C	280	LAR-572	115	LAR-A26B	173
LAR-034516	180	LAR-3184SC	280	LAR-576DGM	109	LAR-A26CRG	173
LAR-101	139	LAR-3188	83	LAR-6001B	82	LAR-A26CRGL	173
LAR-104	147	LAR-318B	110 - 119	LAR-6001BL	82	LAR-A26LR	173
LAR-105LO	139	LAR-318R	126	LAR-602	52	LAR-A525PT	176
LAR-1061RM	68	LAR-322	84	LAR-6072	76	LAR-AATI13	170
LAR-106R1	68	LAR-323	84	LAR-6073	76	LAR-AATI15	170
LAR-106RL	68	LAR-324	84	LAR-6074	76	LAR-AATI17	170
LAR-106SU	68	LAR-325K	84	LAR-6076	76	LAR-AATI19	170
LAR-1092N	66	LAR-327	75	LAR-6078	77	LAR-AATI35	170
LAR-1093N	66	LAR-330K	155	LAR-630	123	LAR-AATS13	170
LAR-1099P	66	LAR-331	163	LAR-64ADR	60	LAR-AATS15	170
LAR-112	139	LAR-333	163	LAR-669DGM	109	LAR-AATS17	170
LAR-115	149	LAR-334	86	LAR-7000	49	LAR-AATS22	170
LAR-116LO	149	LAR-38	27	LAR-702BPA	54	LAR-AATS35	170
LAR-118R	70	LAR-381P	25	LAR-7045	114	LAR-ABOX211	174
LAR-118RL	70	LAR-381PL	25	LAR-706PA	53	LAR-AC1	297
LAR-119RB	71	LAR-388	31	LAR-709RPA	60	LAR-AC2	297
LAR-1205K	96	LAR-389	32	LAR-710CZ	59	LAR-ACLS010	38
LAR-1209	85	LAR-38L	27	LAR-719	85	LAR-ACLS020	38
LAR-129CZ	59	LAR-38P	27	LAR-729B	60	LAR-ACP4H	42
LAR-12DG	100	LAR-38PL	27	LAR-7515C	110	LAR-ACP4I	42
LAR-1520K	155	LAR-3S	159	LAR-770W	114	LAR-AD1800MT	46
LAR-170	146	LAR-404HIC	42	LAR-780B	156	LAR-AD400	46
LAR-170L	146	LAR-404IC	42	LAR-790H	127	LAR-AD800MT	46
		LAR-4085	47	LAR-7925	119	LAR-ADRYTECH	171

Código	Página	Código	Página	Código	Página	Código	Página
LAR-AG9492	169	LAR-DFS50	115	LAR-MSP30	77	LAR-TC4103	41
LAR-AG9494	169	LAR-DG10	180	LAR-NG607	100	LAR-TPR0610	52
LAR-AG9496	169	LAR-DG103	180	LAR-NG614	100	LAR-TPR1010	53
LAR-AHL60	124	LAR-DG10DX	180	LAR-NG618	99	LAR-TPR1310	56
Código	Página	LAR-E010	292	LAR-NG624	98	LAR-TR120PA	59
LAR-AI25DE	178	LAR-E020	292	LAR-NG624L	101	LAR-TR1610	57
LAR-AI25G60CAL	178	LAR-E030	292	LAR-NGA1590	105	LAR-TR400PA	59
LAR-AI25G60CE	178	LAR-E050	292	LAR-NGA7590	105	LAR-VA01A	280
LAR-AI25GR80CAL	178	LAR-E110	292	LAR-NGP615K	106	LAR-VA02	280
LAR-AI25GR80CE	178	LAR-E120	292	LAR-OP5S	44	LAR-VA03	280
LAR-AIH050	47	LAR-E130	292	LAR-OP808LS	34	LAR-VA04	280
LAR-AIH100	48	LAR-E150	292	LAR-OP809LS	34	LAR-VAD	281
LAR-AP148CS	69	LAR-E210	292	LAR-PL332K	130	LAR-VAE	281
LAR-AP21000	179	LAR-E220	292	LAR-PL36	130	LAR-VAG	281
LAR-AP2500	179	LAR-E230	292	LAR-PLR363	129	LAR-VAH	283
LAR-AP264CS	70	LAR-E250	292	LAR-PS100	180	LAR-VAHA	283
LAR-AP2S	179	LAR-E320	292	LAR-PS330	180	LAR-VAHB	283
LAR-AP364CSM	71	LAR-E330	292	LAR-PS500	180	LAR-VAHP7A	282
LAR-AP412RT	64	LAR-E350	292	LAR-PSECF	171	LAR-VAHP8	282
LAR-APN100	172	LAR-EPI150D	141	LAR-RC10	78	LAR-VAHP9	282
LAR-APN505	172	LAR-EPI150DAF	141	LAR-RC10L	78	LAR-VAS	281
LAR-AS31/2	175	LAR-EPI200D	141	LAR-RC12	78	LAR-YH935	113
LAR-AS41BIGP	177	LAR-EPI200DAF	141	LAR-RC1260AS	79	LAR-YH939	113
LAR-ASAM3C	175	LAR-EPS	180	LAR-RC1260TM	79	LAR-YH940	113
LAR-ASAM3S	176	LAR-EV45	87	LAR-RC1260TSC	79	LÍNEA EQUILIBRADORES (MI-)	
LAR-ASAM3SL	177	LAR-F5	153	LAR-RC1280TM	79	MI-HW0	278
LAR-ASAMK2002	176	LAR-F5L	154	LAR-RC1280TS	79	MI-HW3	278
LAR-ASTA010	45	LAR-F6	164	LAR-RC12L	78	MI-HW5	278
LAR-ASTA010W1	45	LAR-GA20120	106	LAR-RC16	78	MI-RW0	274
LAR-ASTA020	45	LAR-GA2090	105	LAR-RC168060R	79	MI-RW3	274
LAR-ASTCS010	41	LAR-HR01	286	LAR-RC6	78	MI-RW5	274
LAR-ASTCS030	41	LAR-HR02	286	LAR-RC6L	78	MI-TW0	275
LAR-ASTCS040	41	LAR-IW010	14	LAR-RC8	78	MI-TW00	275
LAR-ASTCS045	41	LAR-IW145	15	LAR-RC8L	78	MI-TW06R	274
LAR-ASTCS1416	41	LAR-IW165	15	LAR-RC8XL	78	MI-TW105	277
LAR-ASTLS010	40	LAR-IW200	17	LAR-RCC80LAP	79	MI-TW120	277
LAR-ASTLS020	40	LAR-IW200K2	21	LAR-RCL60C	79	MI-TW15	276
LAR-ASTLS025	40	LAR-IW210	17	LAR-RCL60L	79	MI-TW1R	274
LAR-ASTP020	43	LAR-IW245	17	LAR-RCM60AS	79	MI-TW22	277
LAR-ASTP030	43	LAR-IW247	19	LAR-RCM60L	79	MI-TW2R	274
LAR-ASTP035	43	LAR-IW265	19	LAR-RCM80L	79	MI-TW3	275
LAR-C0100	30	LAR-IW310	22	LAR-RS48CS	69	MI-TW30	277
LAR-C0120	30	LAR-IW340	23	LAR-SD120	39	MI-TW40	277
LAR-C1100	31	LAR-IW410	24	LAR-SD1521	153	MI-TW5	275
LAR-C1150	32	LAR-IW440	24	LAR-SD160	39	MI-TW50	277
LAR-C1200	32	LAR-IW440L	24	LAR-SD300	72	MI-TW60	277
LAR-C1300	32	LAR-KC01	90	LAR-SD404HI	39	MI-TW70	277
LAR-CA1817	44	LAR-KC981	93	LAR-SD404I	39	MI-TW9	276
LAR-CD206H	110	LAR-LB10A	122	LAR-SD48ED	38	MI-TW90	277
LAR-CD270D	110	LAR-LB13A	123	LAR-SD58ED	38	LÍNEA NITTO KOHKI (N-)	
LAR-CG316L	111	LAR-LB20A	123	LAR-SD850	16	N-A300	156
LAR-CG416L	111	LAR-LR2315R	126	LAR-SD850AC	16	N-ACH16	153
LAR-CS19382	187	LAR-LR0315	134	LAR-STA4102	44	N-ADR100	54
LAR-CS3518	187	LAR-M74H	51	LAR-TAR101	69	N-ADR65	52
LAR-CS3522	187	LAR-M74I	51	LAR-TAR101S	69	N-AJC16	164
LAR-DFS125	116	LAR-MA123	164	LAR-TC105B	43	N-AL55	96
LAR-DFS180	117	LAR-MB4001	129	LAR-TC4102	41	N-AMBL0307	94
LAR-DFS230	118	LAR-MRM10K	157				

Código	Página	Código	Página	Código	Página	Código	Página
N-APS150	136	N-L25B	97	LÍNEA ASPIRACIÓN NEUMÁTICA		LÍNEA PT	
N-APS150AS	136	N-L35C	97	NM-BR220	267	PT-122B	101
N-ASH900	89	N-LS10	143	NM-F01	267	PT-203	175
N-B10N	DESCATALOGADO	N-MAG50	116	NM-F03	267	PT-208A	172
N-B10CL	122	N-MAGW40CE	115	NM-H03	267	PT-221K2H	155
N-B20N	DESCATALOGADO	N-MAH05	88	NM-SD100	270	PT-230BPA	54
N-B20CLA	123	N-MAH16	88	NM-SD220	270	PT-232BPA	53
N-B30N	DESCATALOGADO	N-MLG25	DESCATALOGADO	NM-SD400	270	PT-313	80
N-B30CL	123	N-MLG40	DESCATALOGADO	NM-SD400DH25	270	PT-384A	110
N-BB10A	122	N-MLG50	DESCATALOGADO	NM-SG100F03	269	PT-404HC	42
N-CB01	90	N-MLG70	DESCATALOGADO	NM-SG220	269	PT-404KC	42
N-CB02	91	N-MLS20	DESCATALOGADO	NM-SG220B	269	PT-540	98
N-CBR03	92	N-MYG25	115	NM-SG220BM	269	PT-540K1	98
N-CH24	153	N-MYG40	115	NM-SG220M	269	PT-704B2	143
N-EJC32A	167	N-MYG50	116	NM-TX0	267	PT-IW3602	22
N-EJC32A115	167	N-MYG70	117	NM-WM100	267	PT-M24H	51
		N-MYS20	105	LÍNEA NR		PT-M24K	51
Código	Página	N-S1000	154	NR-5S	47	PT-VA00	280
N-FS100C	147	N-S250	154	NR-5SL	47		
N-JC16	165	N-S500	154	NR-6SL	14		
N-JEX24	165	N-SH100A	89	NR-6SLD	48		
N-JEX28	166	N-SHL40	88	NR-6SSL	14		
N-JEX2800A	166	N-SSW110	80	NR-6SSLD	47		
N-JT20	164						



Agujas y soportes para martillos de agujas.....	167
Bandas de lijas y scotch.....	125
Cinceles y accesorios para martillos.....	160 - 162
Cuchillas para alicates.....	77
Cuchillas para desmontalunas.....	83
Enchufes y conectores rápidos.....	298 - 306
Herramientas BIAX (BI-) 	198 - 257
Juegos de vasos y adaptadores de impacto.....	35
Kits maletín taladro y atornillador.....	51
Mangueras en rollo y extensibles en espiral.....	292 - 293
Pinzas para amoladoras.....	107
Pistolas de soplado y aspiración.....	179 - 191
Platos, boinas, esponjas de pulido y adaptadores para lijadoras y pulidoras.....	132 - 133
Platos soportes para lijadoras y discos de lija velcro.....	144 - 145
Portabrocas y accesorios.....	62 - 63
Puntas de atornillador y adaptadores.....	50
Racordaje.....	307 - 309
Tratamiento de aire comprimido - Equipo de filtraje y lubricación - Accesorios.....	294 - 297



La Seguridad es lo Primero El usuario debe leer y comprender estas normas antes de utilizar la herramienta

Para poder trabajar sin peligro con una herramienta neumática se deben leer y comprender completamente estas normas de funcionamiento y seguridad, antes de la puesta en marcha de la herramienta, y seguir estrictamente las indicaciones y recomendaciones aquí descritas.

El seguimiento de estas normas y recomendaciones mientras se esté utilizando la herramienta puede ayudar a aumentar la seguridad del usuario pero, para ello, éste debe mantenerse con total atención y precaución durante todo el tiempo que se esté trabajando.

Trataremos de detallar en estas normas los riesgos y recomendaciones más importantes, pero nunca se debe olvidar que el propio usuario es el responsable directo y el mejor dispositivo de su seguridad.

Estas normas de funcionamiento y seguridad deben conservarse en un lugar seguro, cercano al puesto de trabajo y conocido por todos los usuarios de la herramienta.

El puesto de trabajo

El puesto de trabajo debe mantenerse siempre limpio, ordenado y bien iluminado. La existencia de suciedad, el desorden y la ausencia de una buena iluminación pueden provocar situaciones inseguras y como consecuencia de ello serios accidentes.

Siempre se deben limpiar y guardar todas las herramientas, útiles y accesorios en el momento en que dejan de ser utilizados.

No se deben utilizar las herramientas neumáticas en entornos posiblemente explosivos, evitando siempre zonas con presencia de líquidos, gases o polvos inflamables. Al trabajar con la herramienta sobre las piezas se pueden producir chispas que podrían provocar un incendio o una explosión.

El puesto de trabajo debe estar libre de otras personas al estar utilizando la herramienta. Una distracción puede provocar la pérdida de control de la herramienta y como consecuencia de ello un accidente. Si fuese conveniente se deberían utilizar barreras protectoras.

El aire de salida de la herramienta neumática puede contener suciedad proveniente del compresor por lo que debe mantenerse una buena ventilación en el área de uso de la herramienta.

La herramienta neumática

Presión de trabajo:

Una herramienta neumática precisa para su correcto funcionamiento una presión de aire de 6,2 bar.

Esta presión debería de mantenerse constante mientras la máquina esté trabajando por lo que se recomienda la instalación de un regulador de presión lo más cerca posible de la herramienta. Una baja presión disminuye la potencia y reduce el rendimiento de la herramienta, pero una alta presión disminuye la vida de la herramienta al provocar un desgaste prematuro.

Una presión excesivamente alta puede provocar daños físicos y materiales.

Mangueras y conexiones:

Antes de operar con la herramienta neumática revisar la manguera, las conexiones y la instalación de aire, conectando la herramienta a la red con el gatillo, la palanca o la válvula de paso de aire en posición de cerrado.

Asegurarse de que la manguera es válida para aire comprimido y resistente al aceite y a la abrasión exterior.

La manguera debe ser adecuada para la presión con la que va a trabajar, del diámetro que requiera el consumo de la herramienta que se va a utilizar y de la longitud recomendada para evitar caídas de presión.

Comprobar que las abrazaderas, racores y enchufes rápidos son los adecuados y están correctamente conectados, firmemente fijados y en buen uso, para evitar escapes de aire incontrolados.

Nunca se debe conectar el enchufe rápido directamente a la herramienta ya que ésta se podría quedar cargada, después de su desconexión, con suficiente presión de aire para comenzar su funcionamiento una vez que accionásemos la válvula o gatillo.

Es recomendable el uso de enchufes de seguridad antilatigazo para evitar bruscas sacudidas de la manguera que puedan herir gravemente. Siempre que se pueda, utilizar también racores giratorios para evitar enrollamientos de la manguera y desconexiones accidentales. También se aconseja utilizar un latiguillo de unos 40 cm. entre la herramienta y el conector.

Proteger las mangueras de dobleces, estrechamientos, disolventes y bordes agudos. Mantener las mangueras alejadas de focos de calor, de la exposición a los rayos solares, de aceite, de piezas móviles y de útiles en funcionamiento.

Sustituir inmediatamente una manguera deteriorada. El polvo o virutas levantados por el aire incontrolado pueden originar serias lesiones.

Lubricación:

Todas las herramientas neumáticas deben utilizarse con un filtro-regulador-lubricador instalado lo más cerca posible de la herramienta, manteniendo el vaso filtrante vacío y el lubricador con el aceite adecuado (nebulizable para circuitos neumáticos, por ejemplo NEBULOIL 2) y ajustado a 2 ó 3 gotas de aceite por minuto. De este modo se consigue disminuir el desgaste, reducir la oxidación de las partes móviles, evitar posibles averías y alargar la vida de la herramienta.

Si la instalación de un filtro-regulador-lubricador no fuera posible, aplicar diariamente unas gotas de aceite a la entrada de aire de la herramienta, antes y después de cada jornada de trabajo. El usuario de la herramienta es el responsable de realizar esta labor diaria de lubricación. Revisar y reponer, en intervalos regulares, la existencia de grasa en la parte mecánica de las máquinas que la necesiten (rodamientos, engranes, ...). La falta de engrase deriva en un mal funcionamiento de la herramienta.

La duración de las paletas del rotor depende también, en gran parte, de su correcta lubricación. Se deben revisar periódicamente por un especialista, y deben ser sustituidas según necesidad.

Las herramientas:

No se debe utilizar nunca como energía una fuente que no sea aire comprimido.

Utilizar cada herramienta neumática, así como sus accesorios y útiles, exclusivamente en su estado original, de acuerdo a su capacidad y para las aplicaciones estipuladas, no transformando estructuras o componentes para adaptarla a otros tipos de esfuerzos o trabajos para los que no haya sido diseñada.

No despegue ninguna etiqueta informativa de la máquina ni de los accesorios a utilizar.

Mantener todas las tuercas, tornillos y partes de la herramienta bien apretados, y asegurarse de que se encuentran en perfectas condiciones de uso. La herramienta neumática se debe almacenar siempre limpia y seca.

Antes de cada puesta en marcha, verificar si existen deterioros en la herramienta, que las piezas móviles funcionen correctamente, sin atascarse, e inspeccionar si existen piezas rotas o dañadas que pudieran afectar al normal funcionamiento. Reparar las piezas deterioradas antes de volver a poner en marcha la herramienta.

No presionar el gatillo o la palanca de accionamiento de la herramienta mientras se conecta la manguera de aire y, por supuesto, nunca fijar con medios externos el gatillo o la palanca en posición de funcionamiento, es muy peligroso.

Antes de montar o cambiar cualquier accesorio o útil, desconectar siempre la herramienta del aire comprimido, comprobar que éstos están en perfecto estado y verificar finalmente que los útiles o accesorios queden firmemente fijados a la herramienta.

No accionar bruscamente el gatillo o la palanca de accionamiento ya que puede provocar un exceso de velocidad repentino y es muy peligroso. Accione la máquina durante varios segundos antes de aplicarla a la pieza para determinar si funciona debidamente y con seguridad.

No transportar la herramienta conectada ni arrastrar la herramienta tirando de la manguera de aire comprimido. Se pueden dañar las conexiones o desconectarse accidentalmente.

Cuando una herramienta provoque un ruido inusual, vibre excesivamente o su rendimiento disminuya, debe desconectarse y revisar la lubricación, el estado de los componentes y la instalación de aire. Si no se localizase la avería, se debería enviar la herramienta al servicio técnico para su reparación.

No sobrecargar la herramienta. Utilizar la herramienta adecuada al trabajo que se quiera realizar. Con la herramienta adecuada se trabaja mejor y más seguro dentro del margen de potencia indicado.

Desconectar siempre el aire comprimido de la herramienta cuando no se utilice.

Cuando se interrumpa el aire suministrado, se debe poner el gatillo o palanca en posición de parada y recordar que la herramienta seguirá girando aunque se haya soltado el gatillo o la palanca. No se debe soltar nunca la herramienta neumática hasta que se haya parado totalmente. No utilizar la herramienta sin los dispositivos de seguridad prescritos por el fabricante.

Si se suspende la herramienta en un equilibrador, hay que asegurarse de que tanto el equilibrador como la herramienta están adecuadamente fijados antes de conectar el aire.

Salvo especificación expresa en contrario, las herramientas neumáticas no están aisladas eléctricamente por lo que se debe tener especial cuidado con las instalaciones eléctricas.

Larwind Neumática, S.A. no se hace responsable de los daños que pueda producir la herramienta si se utiliza para un fin para el que no haya sido diseñada.

Si se tiene cualquier tipo de duda sobre cómo seleccionar, instalar o utilizar una herramienta neumática no dude en consultar con Larwind Neumática, S.A.

Recomendaciones específicas por tipo de herramienta

Llaves de impacto:

Utilizar únicamente vasos de impacto (no manuales) de calidad y en buenas condiciones.

Revisar que el anillo o la bola retenedora esté en perfectas condiciones. Una sujeción deficiente del vaso a la herramienta, así como la utilización de reducciones y alargadores, provocará una disminución del par de apriete.

Si el tornillo no se puede aflojar en 5 segundos, debe utilizarse una herramienta de mayor potencia.

Para aflojar uniones roscadas oxidadas, éstas deben tratarse previamente con un agente desoxidante.

Carracas:

Cuando sean de tara manual se debe sujetar fuertemente la herramienta ya que la reacción de ésta puede provocar tirones musculares de importancia.

Cuando sean de impacto seguir las indicaciones realizadas para las Llaves de Impacto.

Atornilladores:

Regular el embrague para el par de apriete adecuado al tornillo que vamos a utilizar.

Asegurarse de que la punta inserta correctamente en su alojamiento, está en perfectas condiciones y es la adecuada para el tipo de tornillo que se va a utilizar (ej.: No usar tipo Pozidriv en lugar de Phillips o viceversa).



Tener mucho cuidado con la reacción de la herramienta en caso de que el útil se enganche.

Taladros, avellanadores y roscadoras:

Limpiar periódicamente el portabrocas y comprobar que este bien fijado al taladro.

Comprobar que la broca quede firmemente sujeta en el portabrocas.

Las brocas bien afiladas aumentan la duración de la herramienta. No utilizar brocas melladas.

Seleccionar la velocidad de giro óptima.

Aumentar lentamente la velocidad de giro y evitar aceleraciones bruscas.

Tener mucho cuidado con la reacción de la herramienta en caso de que el útil se enganche.

Mantener alejadas las manos de las brocas cuando las herramientas estén en funcionamiento.

Cizallas, Alicates, Cortadores, Desmontalunas, Roedoras, Dobladoras-Punzonadoras, Sierras de disco y Sierras de cadena:

Tener mucho cuidado con la reacción de la herramienta en caso de que el útil se enganche.

Mantener alejadas las manos de las cuchillas, discos y sierras cuando las herramientas estén en funcionamiento.

Limadoras y Sierras de sable:

Asegurarse de montar las limas o las hojas de sierra correctamente y con firmeza.

Cuando las limas o las hojas de sierra se bloqueen, no agitar la herramienta con el fin de liberarlas. Desconecte el aire y proceda a liberar el útil y a continuación verifique que las limas o las hojas de sierra no están dañadas y que pueden seguir utilizándose.

Mantener alejadas las manos de las limas y hojas de sierra cuando las herramientas estén en funcionamiento.

Chaflanadoras y Biseladoras:

Fijar firmemente las plaquitas y vigilar que estén en perfectas condiciones, desechando las que estén con fisuras.

Dependiendo del material a chaflanar o biselar, se debe fijar la profundidad de la operación de chaflanado o biselado, siendo en ocasiones necesario realizar esta operación varias veces. Mantener alejadas las manos de las plaquitas cuando las herramientas estén en funcionamiento.

Remachadoras:

- De remache estándar: Ajustar la boquilla de la remachadora al diámetro del remache a utilizar y seleccionar el remache adecuado al espesor del material a remachar.

- De tuercas: En las herramientas con regulación, adecuar la potencia de la tracción al tipo de tuerca remachable a utilizar. Reemplazar los mandriles cuando estén en mal estado. Usar la tuerca adecuada al espesor del material.

Amoladoras, de piedra, de muela, Desbarbadoras y Fresadoras:

Asegurarse mediante un tacómetro de que la herramienta funciona a la velocidad correcta.

Montar las fresas, muelas o discos correctamente y con firmeza, comprobando que el diámetro del vástago o el diámetro del útil sean los adecuados y verificando que la velocidad máxima de giro admisible por el útil (indicado por el fabricante) sea siempre superior a la velocidad máxima de la herramienta en la que se va a instalar.

Verificar el desgaste del útil para esmerilar, amolar o desbarbar y la existencia de posibles fisuras. Nunca utilizar fresas, muelas o discos en malas condiciones o de baja calidad. Una rotura podría causar graves lesiones.

Tener mucho cuidado con la reacción de la herramienta en caso de que el útil se enganche.

Lijadoras y Pulidoras:

Asegurarse de montar correctamente y con firmeza los discos abrasivos, las bandas o tiras de lija y las boinas de lana.

Cuando la fijación sea por plato o base soporte adhesivo o velcro, comprobar que estén en perfecto estado ya que, de no ser así, el abrasivo no quedaría bien fijado y podría desprenderse con la herramienta en funcionamiento.

Si la fijación es mediante pinza, éstas deben de guardar la presión suficiente para que el abrasivo no se suelte.

En el caso de las lijadoras de banda, la banda debe de poseer la anchura y el desarrollo adecuado a la herramienta, así como encajarse perfectamente en la polea de arrastre.

Martillos, Pisones, Desincrustadores y Martillos de agujas:

Trabajar siempre con el resorte de sujeción o muelle retenedor del cincel.

Sólo con cinceles afilados se obtienen buenos rendimientos en el trabajo, por lo cual se recomienda afilar los cinceles a tiempo. Se debe tener mucho cuidado con las partes cortantes. No accionar la herramienta hasta que el accesorio esté en contacto con la pieza a trabajar. Quitar el cincel del cincelador para proceder a su limpieza o afilado. Desconectar el aire para instalar o cambiar el cincel.

Agitadores mezcladores de pinturas y fluidos:

Protegerse debidamente con gafas y ropa de protección adecuada en caso de trabajar con líquidos irritantes ó corrosivos.

Clavadoras y Grapadoras:

Respetar los sistemas de seguridad y no manipularlos ni anularlos.

En caso de detectar cualquier tipo de anomalía en el sistema, dejar de utilizar la herramienta. No dirigir la herramienta hacia otras personas ni hacia sí mismo.

Tensores: Con el fin de prevenir una posible rotura del gancho primario del equipo, utilizar un gancho de seguridad adicional.

Ventosas y Sacabollos por succión:

Las ventosas no deben utilizarse nunca sobre superficies porosas ni con restos de aceite o grasa y como medida de seguridad, se recomienda utilizar correas para asegurar la pieza suspendida. Revisar diariamente que las superficies de las ventosas estén limpias y sin daños.

Aspiradores neumáticos y eléctricos:

Para un correcto funcionamiento de los aspiradores neumáticos se debe de alimentar el aspirador con el caudal y presión necesarios para conseguir la máxima depresión. Evitar estrangulamientos y bajadas de presión utilizando manguera de un Ø 15 mm y enchufes de gran caudal. En los aspiradores eléctricos debe de respetarse el voltaje de 220 v, así como de conectarlos a un enchufe provisto de toma de tierra y utilizar las medidas de protección adecuadas, tales como calzado de seguridad. Los filtros deben limpiarse diariamente y en caso de deterioro, deben ser sustituidos con el fin de evitar averías en el motor. En caso de aspiración de materiales que provoquen electricidad estática será necesario utilizar kit antiestático.

Las personas

Para completar un trabajo seguro lo más importante es evitar los posibles descuidos.

Nunca tomar sustancias (medicamentos, bebidas alcohólicas, drogas, ...) que puedan disminuir o perjudicar la atención en el momento que se está utilizando la herramienta.

Mantenerse siempre alerta, fijándose en lo que se está haciendo y usando el sentido común cuando se utilice una herramienta neumática. Un momento de distracción durante la utilización de la herramienta puede provocar lesiones graves e incluso accidentes mortales.

No permitir la utilización de las herramientas neumáticas a personas que no estén familiarizadas con su uso o que no hayan leído y entendido totalmente estas instrucciones.

Siempre se debe llevar puesto el equipo de protección adecuado para prevenir posibles riesgos.

Dependiendo del trabajo que se vaya a realizar, usar gafas de protección o una pantalla protectora.

Emplear una mascarilla anti-polvo con amoladoras, lijadoras, sierras, taladros, pistolas de pintar y herramientas para realizar trabajos similares. El polvo desprendido al utilizar éste tipo de herramientas puede contener sustancias químicas, peligrosas si son aspiradas por una persona. Utilizar protectores auditivos para niveles sonoros superiores a 85 dB de nivel diario equivalente y para niveles sonoros superiores a 137 dB de nivel pico.

Ponerse guantes de trabajo y un mandil especial adecuado para protegerse de los pequeños fragmentos que pudieran salir proyectados al desprenderse del útil o pieza.

También deberían utilizarse zapatos de seguridad antideslizantes y casco.

Utilizar siempre una vestimenta de trabajo adecuada y ceñida al cuerpo. No utilizar vestimenta amplia ni joyas. La vestimenta suelta, la ropa muy holgada, una corbata, las joyas, el cabello largo, ... , pueden ser enganchados por las piezas en movimiento.

Asegurar la pieza de trabajo mediante mordazas, un tornillo de banco o dispositivos de sujeción adecuados. La sujeción de la pieza de trabajo con la mano o presionándola contra el cuerpo no permite manejar la herramienta de forma segura.

Teniendo la pieza bien segura se puede trabajar sujetando la herramienta con ambas manos.

Jamás se debe de aproximar las manos a un accesorio o útil que esté en funcionamiento.

No dirigir nunca una máquina contra nadie, ni contra sí mismo, puede producir importantes lesiones.

No aspirar directamente el aire de salida de la herramienta.

Evitar que el aire de salida quede dirigido hacia su cara y ojos. El aire de salida de la herramienta neumática puede contener agua, aceite, partículas metálicas o suciedad proveniente del compresor. Ello puede resultar nocivo para la salud.

Movimientos continuos, posiciones incorrectas y un trabajo repetitivo bajo las vibraciones de las herramientas puede producir trastornos en manos, muñecas y brazos. Si se siente dolor hay que detener el trabajo que se está realizando y visitar a un médico.

Hay que trabajar sobre una base firme, manteniendo siempre el equilibrio y sujetando adecuadamente la herramienta en todo momento. De este modo se controlará mejor la herramienta al presentarse una situación inesperada.

Siempre que sea posible instalar unos equipos de aspiración o captación de polvo, asegurándose que éstos estén bien montados y que sean utilizados correctamente.

En caso de trabajar con sustancias tóxicas o materiales peligrosos consulte con personal especializado si fuera necesario.



PRODUCTOS Y CARACTERÍSTICAS TÉCNICAS

La documentación incluida en nuestros catálogos y tarifas, es facilitada únicamente a título indicativo, reservándonos el derecho a modificar las características técnicas y el embalaje de nuestros artículos, respetando la disposiciones legales vigentes. Queda prohibida la reproducción total o parcial de este catálogo. Los datos que aparecen en este catálogo están sujetos a modificaciones como consecuencia de la mejora continua de nuestros productos.

PEDIDOS

Los pedidos recibidos, que deberán realizarse preferiblemente por escrito, estarán sujetos a nuestras disponibilidades de suministro. Declinamos cualquier responsabilidad que se pretenda exigir en caso de demoras derivadas por imposibilidad de suministro.

La formulación por el comprador de su pedido implica la declaración expresa de aceptación y consentimiento a las condiciones de venta, a las características y calidad de los productos, al precio de los mismos, a la forma de pago y a las condiciones de envío.

Los restos de pedido cuyo importe neto sea inferior a 100 € se considerarán anulados, a no ser que el comprador vuelva a confirmar por escrito su deseo de recibirlos.

ENTREGAS

Para todas las entregas de clavos y grapas, así como las de pedidos inferiores a un valor neto de 450 €, el envío de mercancía se realizará a portes debidos.

Para importes netos de albarán superiores a 450 €, y siempre dentro del territorio peninsular, el envío de mercancía se realizará a portes pagados, por medio de la agencia designada por LARWIND NEUMATICA, S.A.

Para envíos fuera de la península, la cifra será negociada en cada pedido.

A petición del cliente, la mercancía podrá enviarse a portes pagados y cargados en factura.

Si en el momento de recibir la mercancía se observa que el precinto o el embalaje está deteriorado o ha sido alterado, el comprador debe de hacerlo constar en la hoja de portes y comunicárselo inmediatamente al Departamento de Calidad de LARWIND NEUMATICA, S.A. para proceder en consecuencia. Si el comprador no efectúa la oportuna notificación a la agencia de transporte en el momento de la recepción, LARWIND NEUMATICA, S.A. no se hará responsable de los daños o pérdidas ocasionados.

Toda mercancía viajará por cuenta y riesgo del comprador, aunque el envío se haya realizado a portes pagados.

RECLAMACIONES

Todas las reclamaciones deberán ser siempre efectuadas dentro de los 10 días hábiles siguientes a la recepción del envío.

DEVOLUCIONES

No se aceptará ninguna devolución de mercancía cuando no se haya informado a LARWIND NEUMATICA, S.A. del motivo de la misma y se haya dado su aprobación. En caso de aprobación, la devolución de la mercancía será siempre a portes pagados por el comprador y el estado de la mercancía, documentación y embalaje deberá ser original y estar en perfectas condiciones de venta.

De no ser así, se descontará la parte proporcional al daño causado al material o a su embalaje.

Toda mercancía devuelta tendrá una deducción de un 10% de su valor en concepto de manipulación.

El importe del abono generado por una devolución se deducirá del importe de las facturas posteriores que se produzcan.

En ningún caso se aceptarán devoluciones de artículos que no figuren en el catálogo vigente, así como de materiales comprados en condiciones especiales (ofertas y promociones).

PRECIOS

Todos los precios incluidos en las tarifas publicadas por LARWIND NEUMATICA, S.A. son precios de venta y no incluyen el I.V.A. aplicable en cada momento. Precios válidos salvo error tipográfico.

LARWIND NEUMATICA, S.A. se reserva el derecho a poder modificar en cualquier momento los precios sin previo aviso, pero siempre se tratará de informar con la suficiente antelación.

FACTURACIÓN

Cualquier diferencia en factura se solucionará mediante abono, no modificándose por ello el vencimiento original de la misma.

Las diferencias en factura deberán de comunicarse en un plazo máximo de 20 días desde la fecha de emisión de la misma.

FORMA DE PAGO

Para importes netos de albaranes inferiores a 120 € la forma de pago será al contado. Para importes superiores, siempre que el cliente tenga concedido el límite de riesgo por nuestra empresa aseguradora, se negociará la forma de pago, pero el vencimiento nunca podrá superar el periodo fijado por las leyes vigentes.

En caso de que la forma de pago sea mediante letra aceptada o pagaré, éstos deberán ser remitidos a LARWIND NEUMATICA, S.A. dentro de los 30 días posteriores a la fecha de emisión de la factura y respetando siempre el vencimiento reflejado en la misma.

Para nuevos clientes, y hasta que la empresa aseguradora haya concedido el límite de riesgo correspondiente, la forma de pago será obligatoriamente pago anticipado o contra-reembolso.

El comprador se obliga a pagar en la forma y plazos que se establecen en las condiciones particulares, estipulándose un interés del 8 % por demora al no cumplir esta obligación en los plazos estipulados.

Todo pago a LARWIND NEUMATICA, S.A. por el comprador se imputará a liquidar saldos deudores por intereses y facturas que éste pueda tener pendientes por suministros anteriores con la citada mercantil, sea cual fuere la imputación que el comprador pretenda dar a su pago. La obligación de entregar material y los plazos de entrega no rigen durante el tiempo que el comprador esté al descubierto en sus pagos. En el caso de que surgieran dudas en la solvencia del comprador, la parte vendedora se reserva el derecho de pedir garantías o exigir el pago por adelantado para continuar con sus obligaciones de suministro.

LARWIND NEUMATICA, S.A. podrá reclamar judicialmente sus créditos desde el protesto de letras aceptadas o desde el impago de cualquiera de los plazos estipulados.

SERVICIO POSTVENTA

Los presupuestos de reparación solicitados por los compradores se realizarán únicamente cuando el coste de la reparación sea superior al 30% del valor de esa máquina nueva y tendrán un costo de 12 € por máquina, sea o no sea aceptado el mismo. Si, transcurridos 30 días desde el envío del presupuesto, no se recibe ninguna confirmación, se procederá a la devolución de la máquina, desmontada, sin reparar y a portes debidos.

Los gastos de transporte derivados de las reparaciones que hayan de efectuarse en los servicios oficiales serán siempre a cargo del comprador

Las piezas sustituidas en una reparación o las piezas de recambio suministradas tendrán una garantía, sobre defectos de fabricación, de 3 meses.

GARANTÍAS

Las herramientas neumáticas comercializadas por LARWIND NEUMATICA, S.A. tienen una garantía limitada de 12 meses contra cualquier defecto de fabricación desde la fecha de la factura de venta. Dicha garantía incluye mano de obra y recambios.







Quedan excluidos de garantía los daños ocasionados por desgaste natural, sobrecarga, manejo inadecuado o falta de mantenimiento y lubricación.

Si la máquina ha sido desmontada, manipulada, modificada, reparada o maltratada por alguna persona ajena o no autorizada por el departamento técnico de LARWIND NEUMATICA, S.A., la garantía quedará sin efecto y anulada.

En todas las reparaciones en garantía todos los portes serán por cuenta del comprador.

RESERVA DE PROPIEDAD

Toda mercancía suministrada será propiedad de LARWIND NEUMATICA, S.A. hasta el cumplimiento por parte del comprador de todas sus obligaciones, es decir, hasta el pago final y total del importe de la misma. Todas las cuestiones y litigios que surjan entre el comprador y LARWIND NEUMATICA, S.A. se someterán a los Tribunales de Bilbao, renunciando expresamente el comprador a cualquier otro fuero que pudiera corresponderle.

 **LARWIND NEUMATICA, S.A.**
Polígono Arriagane, Parcela 14 Alta (Boroa)
48340 – AMOREBIETA-ETXANO (Bizkaia)
C.I.F./ V.A.T.: ESA48177547
 Tfno: +34 94 631 20 03
 Fax: +34 94 631 35 12
 Whatsapp: +34 696 924 968
 Website: <http://www.larwind.com>
 Email: larwind@larwind.es

LÍNEAS DE PRODUCTO	CONDICIONES
LÍNEA TDV (PRECIOS IMPRESOS EN LA TARIFA EN VIGOR EN COLOR VERDE*)	
LÍNEA TDA (PRECIOS IMPRESOS EN LA TARIFA EN VIGOR EN COLOR AZUL*) Las referencias comienzan por: BI-, CG-, D-, DL-, DG-, KL-	

NOTAS

NOTAS

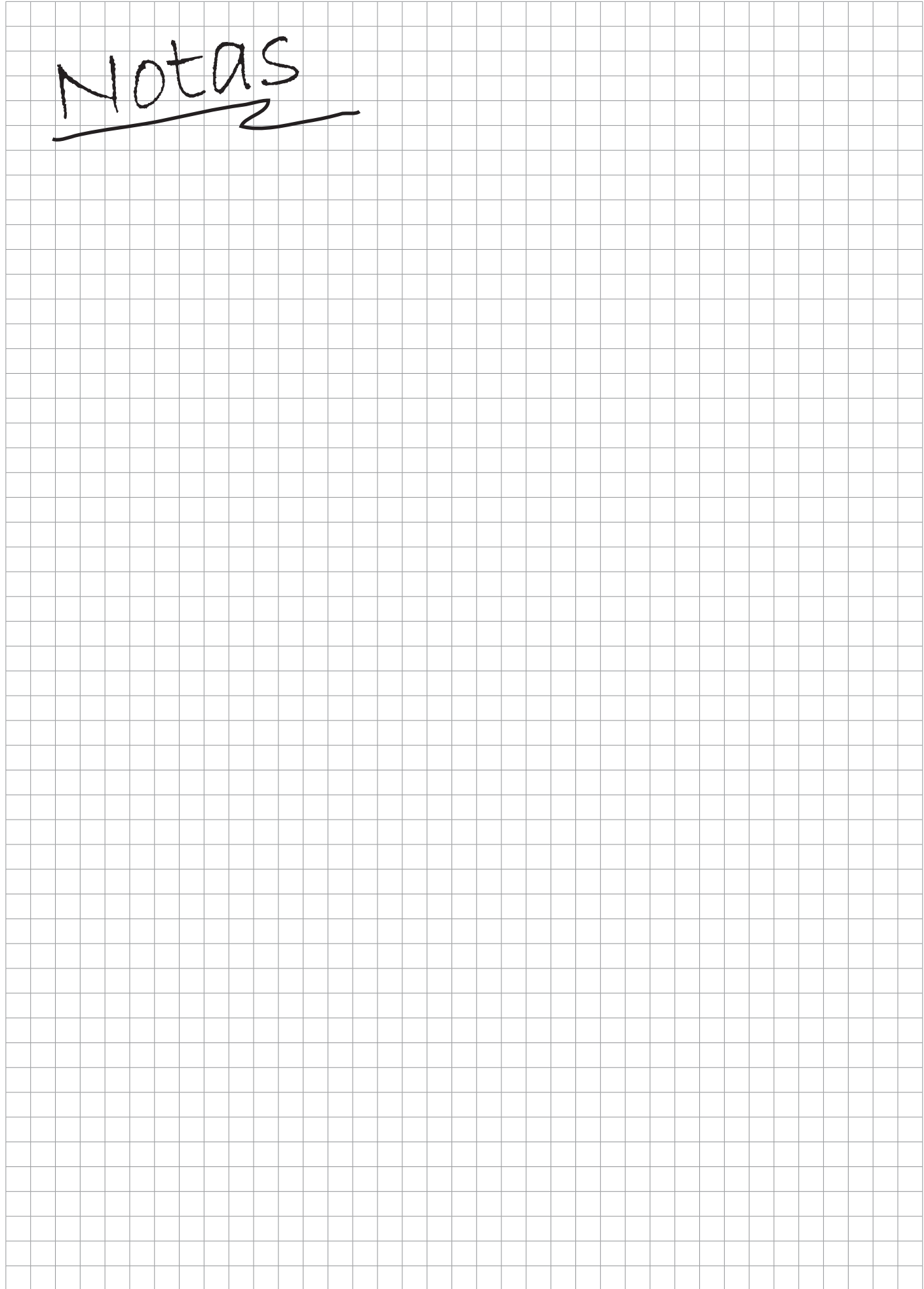

NOTAS

NOTAS

NOTAS

NOTAS

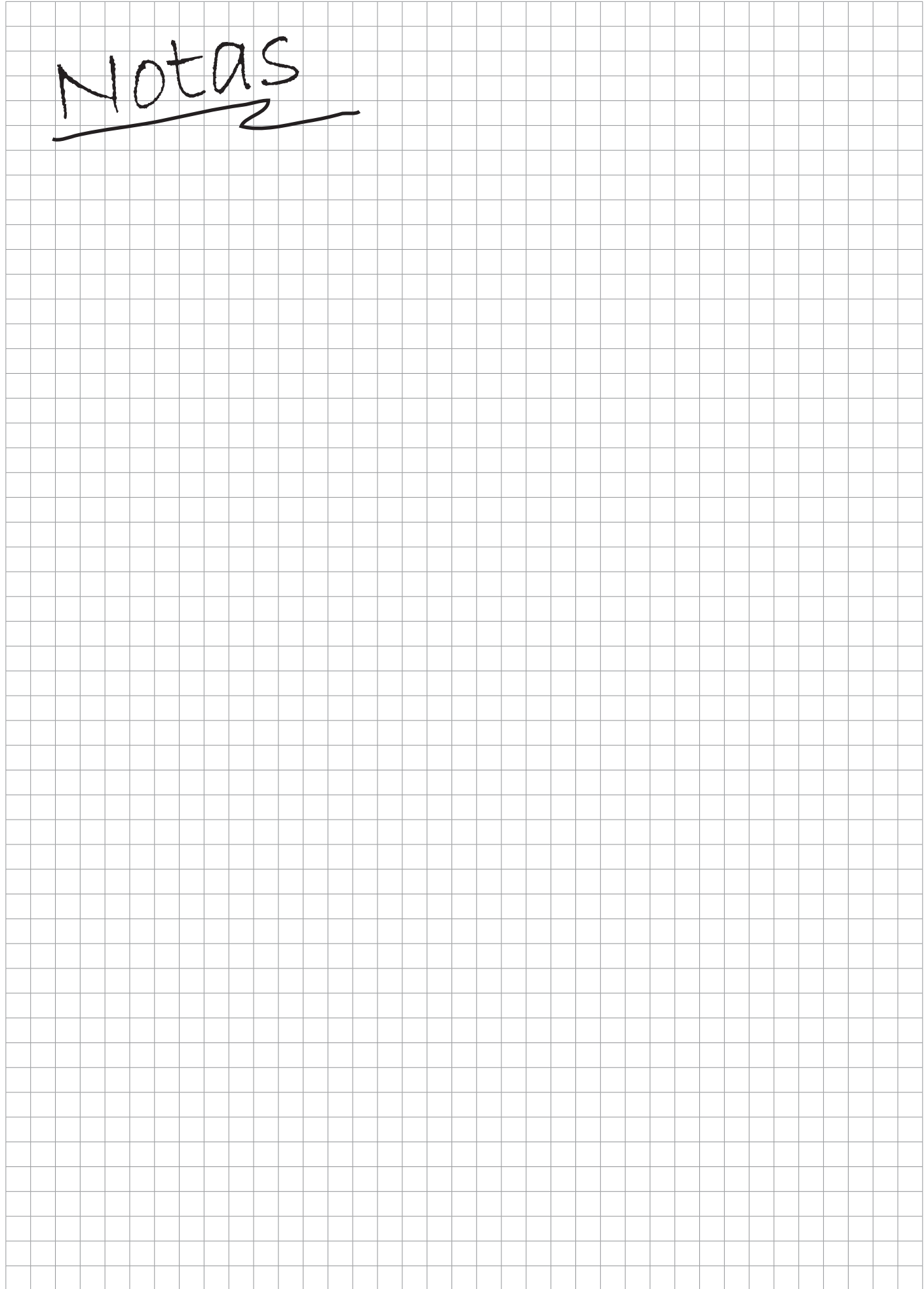

NOTAS

NOTAS



ROLL UPS

Personalizables

Dimensiones: 85 x 205 cm



EXPOSITORES

Personalizables

Dimensiones: 51 x 51 x 183 cm

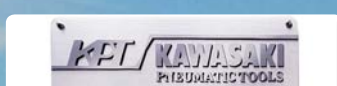

FORWARD

